

TEKNIKA VORTARO DE GREZILJONO

DICTIONNAIRE TECHNIQUE
DE GRÉSILLON



ESPERANTO - FRANCA LINGVO
FRANÇAIS - ESPÉRANTO

Frédéric Lauriol 2016

TEKNIKA VORTARO DE GREZILJONO

DICTIONNAIRE TECHNIQUE DE GRÉSILLON

ESPERANTO - FRANCA LINGVO
FRANÇAIS - ESPÉRANTO

Révision : 2016

Auteur : Frédéric Lauriol

Edité par l'association : **SAT-Amikaro**
132-134, Boulevard Vincent Auriol
75013 - Paris FRANCE
Tél : (+33) 09 53 50 99 58

Le fichier pdf de ce dictionnaire est disponible
sur le site internet du Château de Grésillon :

<http://gresillon.org/teknikavortaro>



SOMMAIRE

Présentation en français 5

Image 'motorciklo' 6

Présentation en espéranto 7

Image 'domo' 8

**Dictionnaire de l'ESPÉRANTO
vers le FRANÇAIS 9**

**Dictionnaire du FRANÇAIS
vers l' ESPÉRANTO 111**

Image 'ilarkesto' 195

Sources 196

Remerciements 198

RESUMO

Prezentado en franca lingvo

Bildo 'motorciklo'

Prezentado en Esperanto

Bildo 'domo'

**Vortaro de ESPERANTO
al FRANCA LINGVO**

**Vortaro de FRANCA LINGVO
al ESPERANTO**

Bildo 'ilarkesto'

Fontoj

Dankoj

DICTIONNAIRE TECHNIQUE DE GRÉSILLON

PRÉSENTATION

Depuis 60 ans des bricoleurs entretiennent et améliorent le château de Grésillon.
 Cela vaut bien un petit dictionnaire

1. DOMAINE D'APPLICATION

Ce dictionnaire s'adresse à tous les techniciens et bricoleurs. Il nomme les outils ou les fournitures utilisés pour fabriquer, construire, réparer et jardiner.

2. PARTIE 'de ESPERANTO al la FRANCA LINGVO'

Dans cette partie les mots sont classés à partir des racines principales et la plupart des mots sont illustrés.

3. PARTIE 'du FRANÇAIS vers l' ESPÉRANTO'

Dans la partie ' du français vers l'espéranto ' vous trouverez d'autres mots existants en espéranto et les références des sources.

4. SOURCES

Les références des sources sont repérées par des abréviations (piv, vk, rv...) que vous retrouverez en détail sur les dernières pages. Quelques mots, repérés par une étoile *, ont une racine qui n'est pas donnée par le PIV (exemples : *brikoli**, *puco**, *tekto**...)

Les personnes intéressées pourront trouver d'autres mots en espéranto sur Wikipédia (<https://eo.wikipedia.org>) avec par exemple '*dentrado*' ou '*ĝermolisto de hidraŭliko*' ou sur Wikibooks (<http://eo.wikibooks.com>) avec '*komputila terminaro*'.

Sur le site Eventoj (<http://www.eventoj.hu>) vous pouvez télécharger des documents à la rubrique '*Faka literaturo en Esperanto STEB*' (électrotechnique, construction, informatique, physique...) comme le '*baza kurso de fiziko*' ou le '*terminaro de betono*'.

5. AMÉLIORATION

Après l'édition de 2011 (936 mots), de 2012 (1606 mots), de 2013 (1809 mots), cette révision de 2016 (3275 mots) corrige à nouveau quelques mots. Cette fois-ci elle tient compte de la parution du '*Dictionnaire Pratique*' de SAT-amikaro (juillet 2014) et de la lecture du '*Petit Dicobat*' (dictionnaire français du bâtiment 2003).

Vos suggestions et votre aide sont les bienvenues... à propos de grammaire, de vocabulaire, de diffusion, pour créer des liens avec d'autres langues, avec internet, avec Wikipédia ou avec le site internet de Grésillon.

6. CE DICTIONNAIRE SUR INTERNET

Pour télécharger le fichier pdf taper "<http://gresillon.org/teknikavortaro>".

Avec ce fichier vous pourrez chercher des mots en cliquant '*édition / recherche*' (Ctrl+F).

7. CONTACT

Courrier : Maison Culturelle de l'Espéranto
 route du Lude, Château de Grésillon
 49150 BAUGÉ-EN-ANJOU France

Courriel : lauriol.frederic@neuf.fr
 ou kastelo@gresillon.org

Téléphone : 33.(0)2.41.89.10.34 (Grésillon)

Site internet : <http://gresillon.org>

Bonne lecture

Frédéric Lauriol

Club Espéranto d'Angers

Commission technique de Grésillon



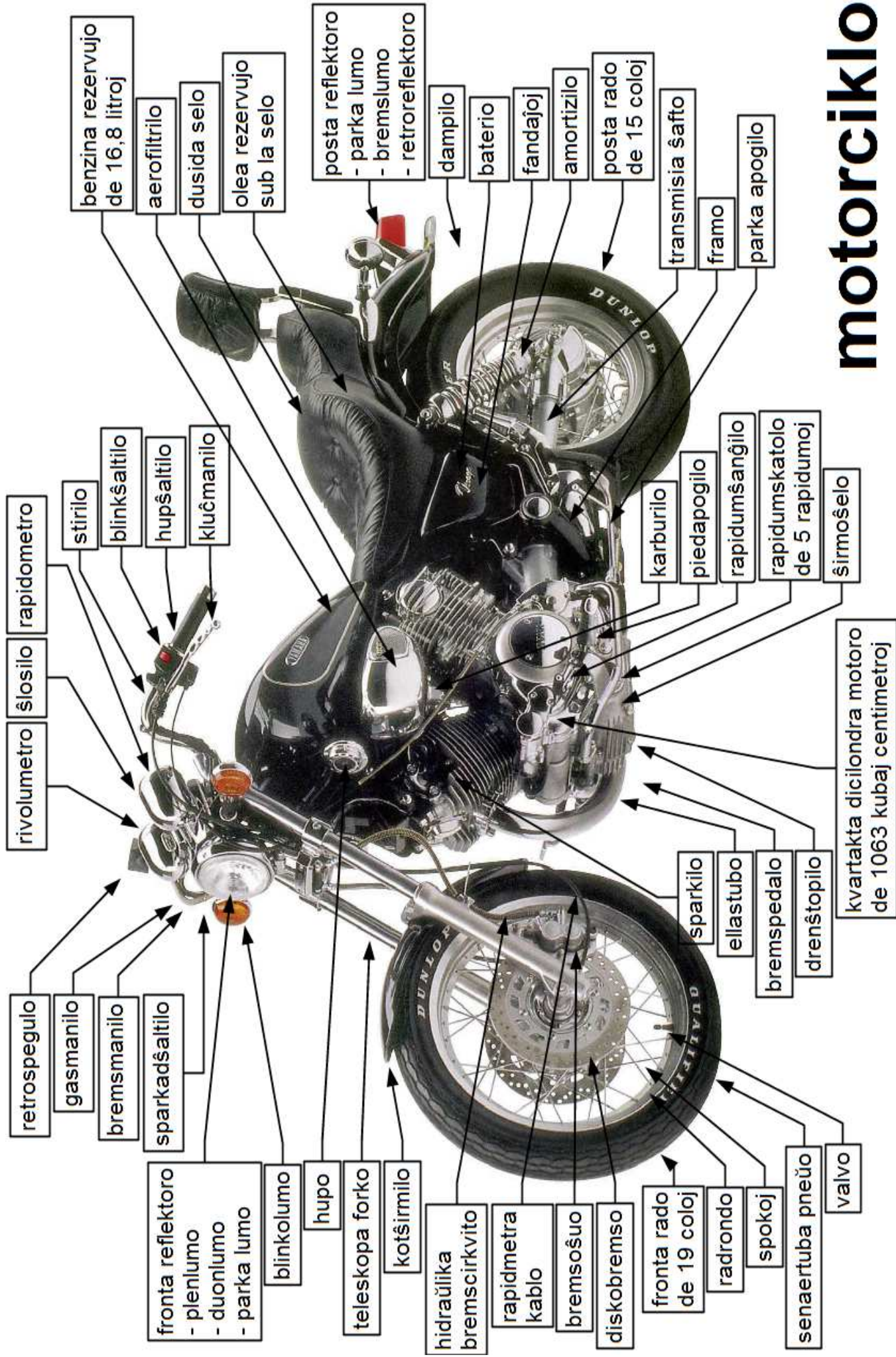

motorciklo

TEKNIKA VORTARO DE GREZILJONO

PRESENTADO

De 60 jaroj brikolantoj prizorgas kaj plibonigas la kastelon de Greziljono.
 Tio ja meritas vortareton

1. APLIKA KAMPO

Ĉi vortaro celas ĉiujn teknikistojn kaj brikolulojn.

Ĝi nomas ilojn aŭ provizojn uzatajn por fabriki, konstrui, ripari kaj ĝardeni.

2. PARTO 'de ESPERANTO al la FRANCA LINGVO'

En tiu parto la vortoj estas ordigitaj laŭ la ĉefaj radikoj kaj la plimulto da vortoj estas ilustritaj

3. PARTO 'du FRANÇAIS vers l' ESPÉRANTO'

En la parto ' de Franca lingvo al Esperanto ' vi trovos aliajn ekzistantajn vortojn en Esperanto kaj la referencojn de la fontoj.

4. FONTOJ

La referencoj de la fontoj estas indikitaj per siaj mallongigoj (piv, vk, rv...) kiujn vi trovas detale sur la lastaj paĝoj. Kelkaj vortoj, markitaj per stelo *, havas radikon kiun ne indikas PIV (ekzemploj : *brikoli**, *puc**, *tekto**...)

Interesiĝantaj personoj povos trovi aliajn vortojn en Esperanto sur Vikipedio (<https://eo.wikipedia.org>) kun ekzemple '*dentrado*' aŭ '*ĝermolisto de hidraŭliko*' aŭ sur Vikilibroj (<http://eo.wikibooks.com>) kun '*komputila terminaro*'.

Sur Esperanto-centro: eventoj (<http://www.eventoj.hu>) vi povas elŝuti dokumentojn je la rubriko '*Faka literaturo en Esperanto STEB*' (elektrotekniko, konstruado, komputado, fiziko...) kiel '*baza kurso de fiziko*' aŭ '*terminaro de betono*'

5. PLIBONIGO

Post la eldono de 2011 (936 vortoj), de 2012 (1606 vortoj), de 2013 (1809 vortoj), ĉi tiu revizio de 2016 (3275 vortoj) denove korektas kelkajn vortojn. Ĉifoje ĝi konsideras la aperon de la '*Dictionnaire Pratique*' de SAT-amikaro (Julio 2014) kaj la legadon de la '*Petit Dicobat*' (franclingva vortaro pri konstrumetio 2003)

Viaj sugestoj kaj via helpo estas bonvenaj... pri gramatiko, terminaro, diskonigo, por krei ligilojn kun aliaj lingvoj, kun Interreto, kun vikipedio aŭ kun la interreta paĝaro de Greziljono.

6. ĈI VORTARO SUR INTERRETO

Por elŝuti la pdf-dosieron de la vortaro klaku "<http://gresillon.org/teknikavortaro>".

Kun tiu dosiero vi povas serĉi vortojn klakante '*édition / recherche*' (Ctrl+F).

7. KONTAKTO

Poŝto : Kulturdomo de Esperanto
 route du Lude, Château de Grésillon
 49150 BAUGÉ-EN-ANJOU France

Retpoŝto : lauriol.frederic@neuf.fr
 aŭ kastelo@gresillon.org

Telefono : 33.(0)2.41.89.10.34 (Greziljono)

Interretejo : <http://gresillon.org>

Bonan legadon

Frédéric Lauriol

Esperanto-klubo de Angers

Teknika komisiono de Greziljono

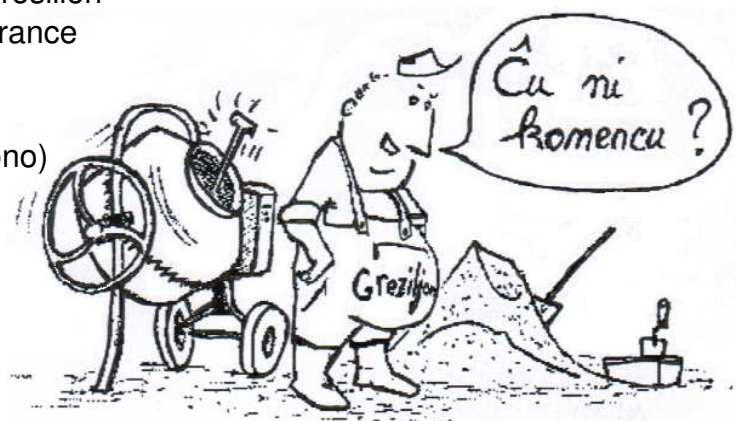

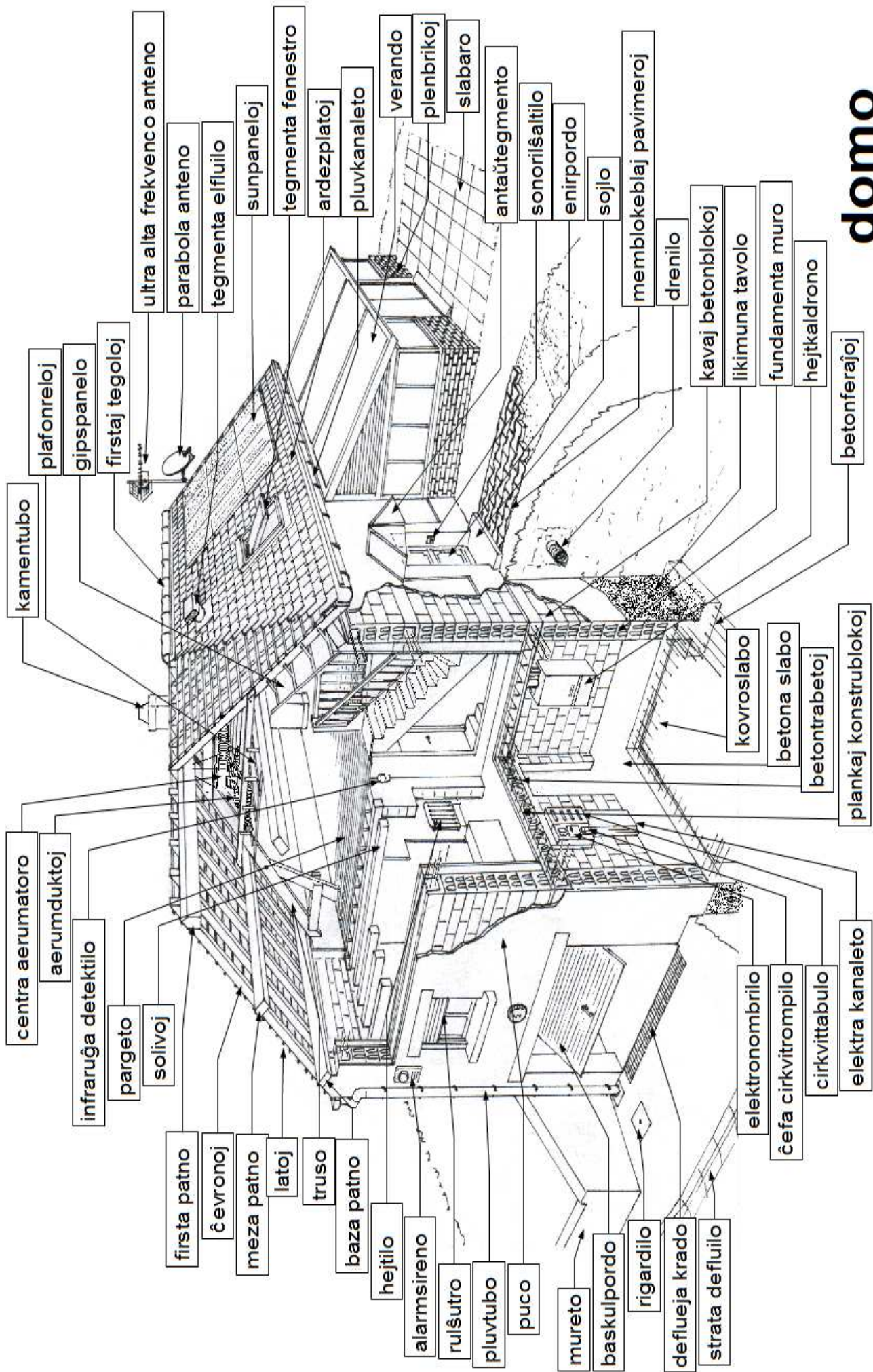

domo

ESPERANTO - FRANCA LINGVO

A

acetono (*diluanto*) de l' **acétone** (*diluant*)

adzo (*ĉarpentista ilo*) une **herminette** (*de charpentier*) ; **erminette** ; **essette** (*de sabotier ou couvreur*) ; **aissette**

aero un **air**
premaero de l' air comprimé
rubaero de l' air vicié
aeroprenejo (*aperturo el freŝa aero por loko, por hejtkaldrono, por motoro...*) une prise d'air (*orifice d'admission d'air frais dans un local, sur une chaudière, sur un moteur...*)

aertiro un tirage (*en fumisterie, dépression au sommet d'un conduit de fumée qui crée un appel d'air pour le foyer*)

aertubo une chambre à air

aerumi (tr) - **aérer**
aerumado (*por sanigi kaj forigi malfreŝan aeron*) l' aération (*pour assainir et remplacer l'air vicié*)
natura aerumado (*sen motoro*) l' aération naturelle ; ventilation naturelle
ventola aerumado (*per motoro, ⇒ kontrolata mekanika ventolado*) la ventilation forcée (⇒ VMC)

aerumatoro un aérateur ; extracteur d'air
blova aerumatoro un insufflateur (*ventilateur qui envoi de l'air en légère surpression dans une pièce, ⇒ aérateur*)

ĉiama aerumatoro (*kaj vere silenta*) un aérateur permanent (*et très silencieux*)

aerumdukto un conduit d'aération ; une gaine d'aération
aerumilo une bouche d'aération
enblovaerumilo une bouche d'insufflation
suĉaerumilo une bouche d'aspiration
aerumkrado une grille d'aération

agrafo (⇒ *vinkto kaj krampo*) une **agrafe** (*au bureau, en médecine, sur un vêtement*)

agrafilo une agrafeuse

muragrafilo une agrafeuse murale ; agrafeuse cloueuse

ajuto (*aperturo tubeto el kiu fluas fluidaĵo, gaso aŭ vaporo pro reguli la fluon*) un **ajutage** (*dispositif percé de trous à l'orifice d'une canalisation*) ; **gicleur** ; une **buse** (*tuyau dont l'extrémité étranglée augmente la vitesse de sortie d'un fluide*)

ŝalmajuto une buse de chalumeau ; un bec de chalumeau

ŝprucajuto un gicleur (*ex. sur un brûleur de chaudière à mazout*) ; injecteur (*en mécanique*)



acetono



adzo

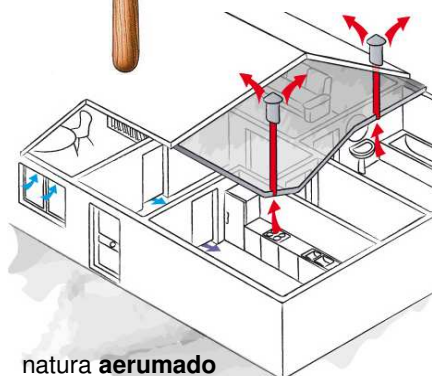

natura aerumado (simplaj aperturoj sen ventolilo)

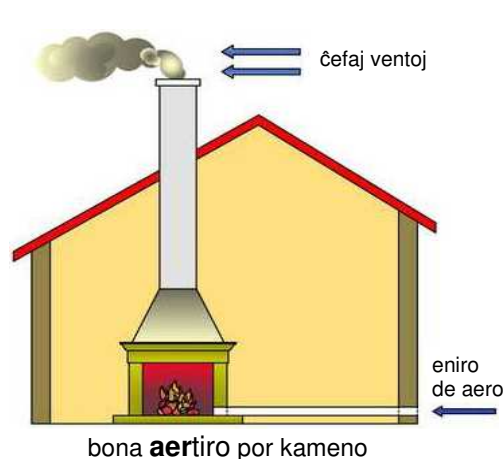

bona aertiro por kameno



aertubo



ĉiama aerumatoro



aerumdukto



suĉaerumilo



aerumkrado

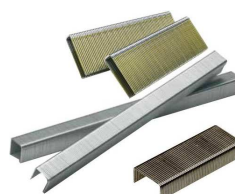

agrafoj



muragrafilo



ŝalmajuto



ŝprucajuto por hejtkaldrono

akceli (tr)	- accélérer
akcelilo (⇒ <i>akcelpedalo</i>)	un accélérateur ; une pédale d'accélération
malakcelado	la décélération
gravita akcelo ($g = po$ <i>9,81 metroj por kvadrata sekundo</i>)	l' accélération de la pesanteur ($g = 9,81 m.s^{-2}$)
akra	- aigu (ou <i>aigüe</i>) ; tranchant (ou <i>tranchante</i>) ; âcre ; âpre ; vif (ou <i>vive</i>) ; perçant (ou <i>perçante</i>)
akriga ŝtono	une pierre à aiguiser
akrigado (de <i>klingo</i> , de <i>tondilo</i> , de <i>segilo</i> ...)	l' affûtage (d'une lame, d'un ciseau, d'une scie...)
akrigilo	un aiguisoir
akrigorado	une meule (pièce abrasive circulaire) ; un disque à affûter ; disque à aiguiser
akrigotornileto	un touret à meuler ; une affûteuse (électrique) ; meuleuse (sur support fixe)
akso	un axe
malantaŭa akso	un pont arrière (automobile)
rad-akso	un essieu
akumuli (tr)	- accumuler
akumulatoro (por <i>amasigi provizon da elektro kaj ĝin ree liveri laŭbezone</i> , ⇒ <i>baterio</i>)	un accumulateur ; une pile rechargeable (ou un ensemble de piles rechargeables)
akvo	de l' eau
flua akvo	de l' eau courante
kranakvo	de l' eau du robinet
trinkebla akvo	de l' eau potable
distilita akvo	de l' eau distillée
klorakvo	de l' eau de javel
fekakvoj (forfluigo de <i>necesejoj</i>)	des eaux vannes (EV, évacuation des wc)
pluvakvoj (forfluigo de <i>pluvkanaletoj kaj pluvbuŝoj sur ŝoseoj</i>)	des eaux pluviales (EP, évacuation des gouttières et avaloirs)
uzitaj akvoj (forfluigo de <i>lavkuvoj kaj banĉambroj</i>)	des eaux usées (EU, eaux usées d'évacuation des éviers et salle de bains ou eaux usées industrielles) ; eaux ménagères
sanitara malvarma akvo	de l' eau froide sanitaire (EFS)
sanitara varma akvo	de l' eau chaude sanitaire (ECS)
akvomoligado	le traitement des eaux
akvopelilo	une chasse d'eau
akvopurigejo	une station d'épuration
akvoprenejo	une prise d'eau
strata akvoprenejo	un hydrant (borne utilisée pour la voirie ou l'incendie) ; une borne d'incendie ; bouche d'incendie ; borne hydrante ; borne fontaine ; un poteau incendie
akvumi (tr)	- arroser
akvumilo	un arrosoir
oscilanta akvumilo	un arroseur oscillant
turnakvumilo	un arroseur rotatif ; tourniquet d'arrosage
akvumado (⇒ <i>ŝprucigilo</i>)	l' arrosage



akriga ŝtono



akrigorado



akrigotornileto



rad-akso

akumulatoro
por portebla maŝino

kranakvo



distilita akvo



klorakvo



forfluigo de pluvakvoj



strata akvoprenejo

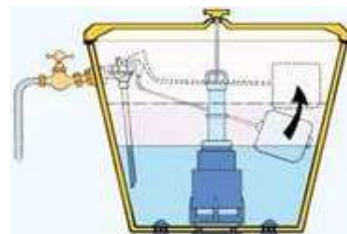

akvopelilo

oscilanta
akvumilo

akvumilo



turnakvumilo

alarmi (tr)	- alerter
alarmilo	une alarme (<i>système d'</i>)
entruda alarmilo	une alarme intrusion (<i>système d'</i>) ; alarme effraction
fajra alarmilo	une alarme incendie (<i>système d'</i>)
alarmsignalo	un signal d'alarme
alarm sireno	une sirène d'alarme (<i>haut-parleur</i>)
fajra alarma sistemo (<i>alarma kontrolpanelo + fajrdetektiloj + ekbutonoj + fulmaperturoj ...</i>)	un système de sécurité incendie (<i>SSI = centrale d'alarme + détecteurs incendie + déclencheurs manuels + exutoires de fumée...</i>)
fajralarma ekbutono	un déclencheur manuel d'alarme incendie
fajralarma kontrolpanelo	une centrale d'alarme incendie

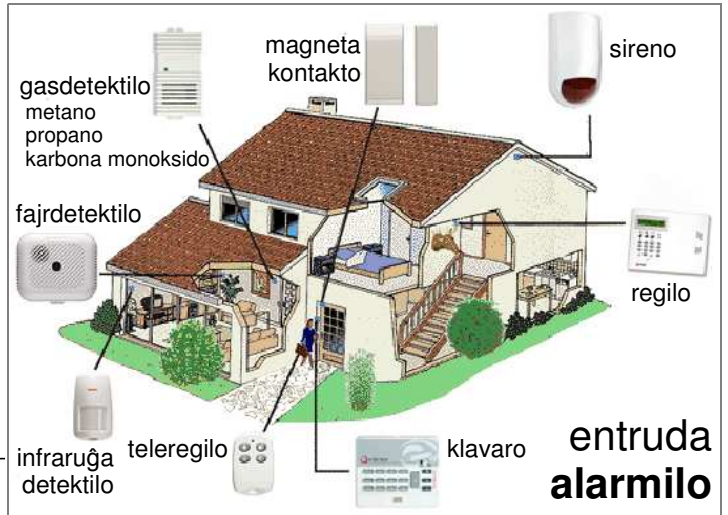

alezi (tr)	- alésér
alezado	l' alésage (<i>action</i>)
alezdiametro	un alésage (= <i>diamètre intérieur usiné</i>)
alezilo (<i>tranĉa uzinilo</i>)	un alésoir (<i>outil de coupe</i>)
konusa alezilo	un alésoir conique
rektakanela alezilo	un alésoir à denture droite
realezi motoron	- réalésér un moteur (<i>alésér les chemises de cylindre et remplacer les segments des pistons pour faire disparaître l'ovalisation due à l'usure</i>)



alojo	un alliage
--------------	-------------------

alterni (ntr)	- alternér
alternatoro (<i>generatoro pri alterna kurento</i>)	un alternateur (= <i>générateur de courant alternatif</i>)



amboso	une enclume
tegmentista amboso	une enclume de couvreur

amortizi (tr)	- amortir
amortizilo	un amortisseur

amplifilo	un amplificateur
------------------	-------------------------



ampolo (<i>elektra</i>)	une ampoule (<i>électrique</i>)
bajoneta ampolo	une ampoule baïonnette
ŝraŭba ampolo	une ampoule à visser
reflektila ampolo	une ampoule à réflecteur
ampolingo (<i>ŝraŭba, bajoneta</i>)	une douille (<i>de lampe à visser, à baïonnette</i>)

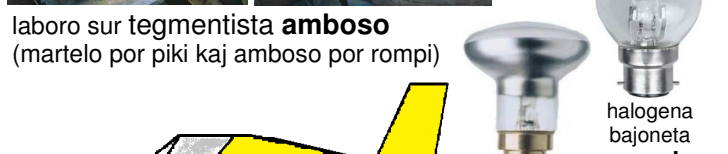

angulo	un angle
atakangulo (<i>de alo aŭ de helico</i>)	un angle d'attaque (<i>sur une d'aile ou sur une hélice</i>)

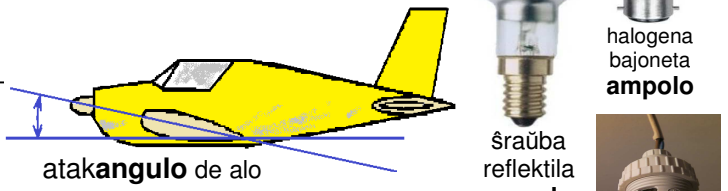

ortangula tranĉo	une coupe à angle droit
tordangulo	un angle de torsion
akrigangulo	un angle d'affûtage

fronta angulo (<i>sur tranĉa uzinilo</i>)	un angle d'attaque (<i>sur un outil de coupe</i>) ; angle de dégagement ; angle de coupe (<i>attention quelques fois : angle de coupe = angle de taillant + angle de dépouille</i>) ; une pente d'affûtage
kojna angulo (<i>sur tranĉa uzinilo</i>)	un angle de taillant (<i>sur un outil de coupe</i>) ; angle de bec ; angle d'acuité

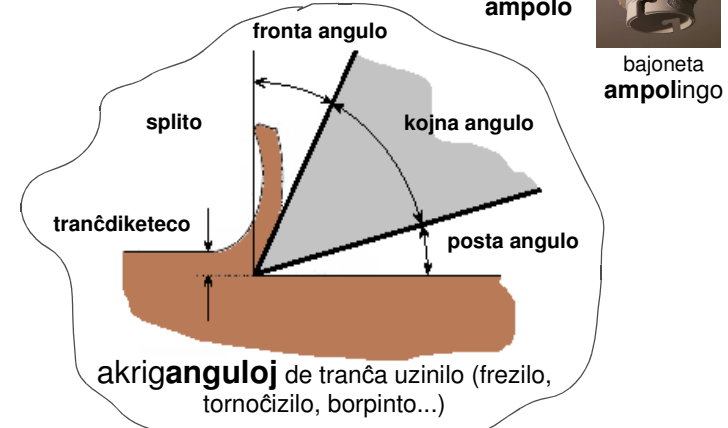

posta angulo (<i>sur tranĉa uzinilo aŭ sur flanko de muldita peco por ebligi elmuldigo</i>)	un angle de dépouille (<i>sur un outil de coupe ou sur les faces d'une pièce pour faciliter le démoulage</i>) ; angle de détalonnage
---	--

akriganguloj de tranĉa uzinilo (frezilo, tornoĉizilo, borpinto...)

anteno (<i>riceva aŭ sendila</i>)	une antenne (<i>réceptrice ou émettrice</i>)
anteno per ultra alta frekvenco	une antenne UHF (<i>ultra haute fréquence</i>) ; antenne râteau
parabola anteno (<i>por satelita ligo</i>)	une antenne parabolique (<i>pour une liaison satellite</i>)
aparato	un appareil
aparataro	un matériel (<i>accessoires, outils, engins, échafaudages, équipements...</i>)
komputa aparataro	un matériel informatique ; hardware
aperturo	une ouverture ; orifice ; baie (<i>fenêtre</i>) ; regard de visite
malobstrukca aperturo (<i>truo por malpezigi, trapasigi ilon aŭ grasi</i>)	une lumière de dégagement (<i>trou pour alléger une pièce, passer un outil ou pouvoir graisser</i>)
apogi (tr)	- appuyer ; soutenir
apogilo	un appui ; dossier ; support ; étau ; une béquille
apogpeceto	un tasseau de bois (<i>cale</i>)
apogpeco por solivo	un sabot de charpente ; étrier
apogsurfaco	une surface d'appui
kontraŭapogilo (\Rightarrow <i>stego</i>)	un étau (<i>de maçon</i>) ; étrésillon ; étauçon ; étau tubulaire ; une traverse (<i>sur une charpente</i>) ; jambe de force ; chandelle (<i>étau court</i>)
parka apogilo (<i>por motorciklo aŭ biciklo</i>)	une béquille (<i>de moto ou de vélo</i>)
ped-apogilo	un cale-pied ; repose-pied
arbo	un arbre
arbar-gardisto	un garde forestier
arbaristo	un sylviculteur (<i>qui exploite le bois d'une forêt</i>)
arbisto	un arboriculteur (<i>qui plante et vend des arbres</i>)
arbozorgisto	un arboriste ; élagueur (<i>ouvrier</i>)
ardezo (<i>ŝtono</i>)	l' ardoise (<i>pierre</i>)
ardeza kovraĵo (<i>tegmento</i>)	une couverture d'ardoises (<i>toiture</i>)
ardeza plato (<i>natura aŭ fibrocementa plato</i>)	une ardoise (<i>plaque naturelle ou artificielle en fibrociment</i>)
arkaĵo (\Rightarrow <i>volbo</i>)	une arche (\Rightarrow <i>voûte</i>) ; un arc
armaturo (<i>ekz. ŝelo de transformatoro, betona fortikaĵo, portanta truso, plektaj kabloj en pneŭo</i>)	une armature (<i>par ex. enveloppe de transformateur, chaînage en béton, ossature, cables tressés sur une carcasse de pneu...</i>)
armi (tr)	- armer
armaĵo (<i>ekz. kovraĵo por protekti kaj plifortigi kablون</i>)	une armure (<i>ex. armature pour protéger et renforcer un câble</i>)
rearmado (<i>aparato sur cirkvitrompilo aŭ alarmo...</i>)	le réarmement (<i>dispositif sur un disjoncteur ou une alarme...</i>)
artiklo	un article (<i>du commerce</i>)
laŭtipa artiklo	un article standard
artiko	une articulation
globartiko	un joint à rotule (<i>articulation</i>) ; rotule
kardana artiklo	un joint de cardan (<i>accouplement inventé par M.Cardan</i>) ; cardan ; joint universel

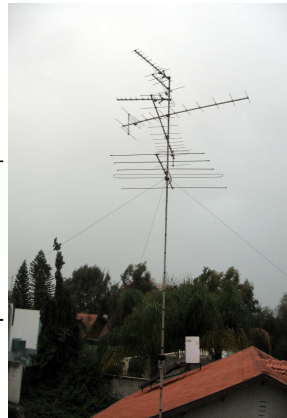

surtegmenta anteno per ultra alta frekvenco



parabola anteno



apogpeceto por teni tabulojn



kontraŭapogilo



apogpeco por solivo



parka apogilo sur biciklo



ped-apogilo sur motorciklo



arbozorgisto



naturaj ardezaj platoj



arkaĵo



globartiko



kardana artiklo

asbesto (*fibra mineralo*) de l' **amianto**

asfalto de l' **asphalte** (*l'asphalte naturel est une poudre obtenue par broyage de la roche asphaltique, mélange de calcaire et de bitume, l'asphalte artificiel est fait avec un bitume dérivé du pétrole*)

asfaltobetonon un enrobé d'asphalte (= bitume + granulats) ; béton bitumeux ; enrobé bitumeux

asfaltomastiko (\Rightarrow *armita bitumo*) un mastic d'asphalte (*matériau d'étanchéité coulé à chaud sur les toits terrasses*)

atesti (tr) - **attester ; témoigner de**
 atesto une attestation ; un certificat
 atesto pri etaloneco un certificat d'étalonnage (*valide la valeur d'un instrument et prouve qu'il est bien relié à la chaîne d'étalonnage*)
 atesto pri konformeco un certificat de conformité

aŭdi (tr) - **entendre**
 aŭdilo un écouteur
 kapaŭdilo un casque audio

aŭtomato un **automate**
 aŭtomatigado l' automatisation
 disdona aŭtomato (*por monbiletoj, por trinkaĵoj*) un distributeur (*de billets, de boissons...*)
 procezaŭtomatigo l' automation (*industrielle, afin de réduire la charge du travailleur*)

B

bajto (= grupo da bitoj kiun komputilo traktas kiel union, datumo generale kodita per 8 bitoj, \Rightarrow bitoko) un **byte** (= groupe de bits qu'un ordinateur traite ensemble, donnée généralement codée sur 8 bits, \Rightarrow octet) ; **multiplet**

balai (tr) - **balayer**
 balaĵo une balayure
 balaileto une balayette
 balailo un balai
 gazonbalailo un balai à gazon ; balai à feuilles

balasto un **ballast** (*1. remblai de gravier autour des voies ferrées, 2. lest sur une montgolfière ou 3. lest sur un navire*) ; **lest**

balastujo (*akvujo de submarŝipo*) un ballast (*réservoir rempli d'air ou d'eau qui par son poids permet de régler la plongée d'un sous-marin*)

elektra balasto (*ekz. sur lumtuboj*) un ballast électronique (*limiteur de courant, par exemple sur les tubes luminescents*)

balgo un **soufflet** (*raccord plissé d'étanchéité, de bus, d'accordéon, capote d'auto...*)
 kardana balgo un soufflet de cardan



asfaltobetonon



kapaŭdilo



disdona aŭtomato



balailo el pajo



gazonbalailo



balaileto



vojzorgista balailo



balasto sub trako
(gruzo por bloki ŝpalojn)



elektronika balasto de tubolumilo

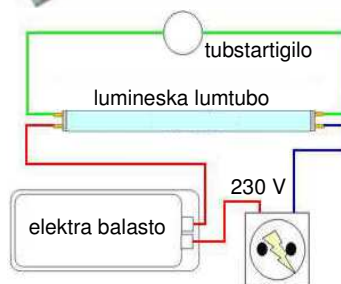

konektoskemo de elektra balasto en tubolumilo



kardana balgo

balustro balustrado	un balustre une balustrade
bari (tr) barilo baro	- barrer ; fermer ; empêcher une clôture (<i>autour d'un lieu</i>) ; barrière fixe ; barre de blocage un obstacle ; une barrière
bariero	une barrière (<i>sur un passage</i>)
baro (<i>unuo de premo, 1bar = 10⁵Pa = 1daN/cm²</i>)	un bar (<i>unité de pression, 1bar = 10⁵Pa = 1daN/cm²</i>)
baŝo	une bâche (<i>de protection</i>)
baterio (<i>grupo da akumulatoroj aŭ piloj</i>)	une batterie (= <i>ensemble d'accumulateurs ou de piles électriques</i>)
bavuro (<i>pro borado, tondado, muldado...</i>)	une bavure (<i>de perçage, de coupe, de démolage...</i>)
bedo florbedo	une planche (<i>de légumes</i>) ; un carré (<i>de jardin</i>) ; parterre ; une plate-bande un parterre de fleurs
bendo bendlarĝo ĉirkaŭbendo (⇒ <i>enkestiga streĉilo</i>) magneta bendo (<i>kiel magneta bendo aŭ adhera bendo</i>) transporta bendo	une bande (<i>qui se déroule</i>) une bande passante ; bande de fréquences un cerclage (<i>1. pour cercler un emballage ou 2. pour fixer une antenne sur une cheminée, ⇒ tendeur-sertisseur</i>) ; feuillard de cerclage une bande magnétique ; un ruban magnétique une bande transporteuse (⇒ <i>tapis roulant</i>) ; un convoyeur à bande
benko glitbenko por ilmaŝino kontrolbenko provbenko bremsprova benko	un banc un banc de machine-outil un banc de contrôle un banc d'essai ; une plate-forme d'essais un banc de test de freins
benzino (<i>karburajo, produktita el petrolo</i>) rafina benzino (<i>diluanto</i>)	de l' essence (<i>carburant produit à partir du pétrole</i>) du white-spirit (<i>'essence blanche' en anglais, diluant de peinture, dégraissant et détachant qui est une essence minérale provenant de la distillation du pétrole, succédané d'essence de térébenthine</i>) ; naphta lourd ; distillat de pétrole



balustro



balustrado



moderna balustrado



barilo



bariero



baŝo



bedoj en legoĝardeno

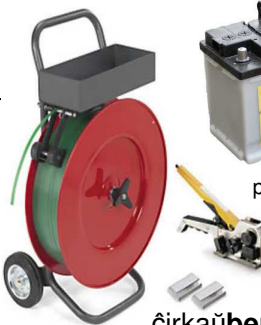

ĉirkaŭbendo kun sia streĉilo



baterio por aŭtomobilo



adhera kaŭĉuka magneta bendoj



transporta bendoj



magnetaj bendoj por sonregistrado



kontrolbenko pri samcentreco



bremsprova benko



benko por tri bormaŝinoj

betono (= mortero kun gruzo)

antaŭfabrikita betono

freŝa betono

grasa betono (kun granda enhavo de ligenta cemento)

magra betono

malpeza betono

panelmuldita betono (kaj vibrigita)

porobetono (malpeza aŭtoklava betono)

ŝtalbetono

streĉbetono (betono kun streĉitaj kabloj interne)

betonbriko

kava betonbriko

betonferaĵo (arma drato ≤ 8mm aŭ arma vergo > 8mm)

betonferaro

betonmiksilo

betonkamiono

porbetona transportebla ŝelaĵo (grandformata ŝelaĵo por seĉtoj, plafonoj, kolonoj...)

du **béton** (= mortier avec du gravier)

du béton préfabriqué (pour des éléments préfabriqués comme des cloisons, linteaux, escaliers, buses...)

un béton frais (béton en début de prise et à peine affermi)

un béton gras

un béton maigre

du béton allégé (moins lourd)

du béton banché (et vibré)

du béton cellulaire (matériau léger préfabriqué en autoclave, mortier avec ajout de poudre d'aluminium qui produit des bulles d'hydrogène); thermopierre; béton alvéolaire; béton aéré; Siporex

du béton armé

du béton précontraint (béton renforcé avec des câbles tendus à l'intérieur)

un parpaing de béton; parpaing de ciment; bloc de parpaing

un parpaing creux (de béton)

un fer à béton

un ferrailage (ensemble des armatures de fer dans un béton armé)

une bétonnière

une bétonneuse; toupie; un camion malaxeur

une banche à béton (élément de coffrage en bois ou en fer que l'on déplace au fur et à mesure du coulage du béton)



konstrublokoj el alveola **betono**



konstruelementoj el antaŭfabrikita **betono**

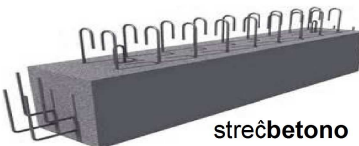

streĉ**betono**



betonferaĵoj

kava **betonbriko**



betonkamiono



betonmiksilo



bevelo sur ligna peco



bielo

bieleto



porbetona panelomuldilo

bevelo

un **chanfrein** (si les angles sont égaux avec les deux faces, par ex. chanfrein à 45°); **biseau** (si les angles sont inégaux, par ex. sur un outil coupant)

bielo

bieleto

une **bielle**

une biellette

bito

bitoko (= 1 bajto de 8 bitoj kiuj eblas kodi 256 diversajn valorojn)

bitobildo (ekz. bildo de 1200x800 rastrumeroj)

un **bit** (donnée de valeur 0 ou 1 en informatique, ⇒ octet et byte)

un octet (= 1 byte de 8 bits qui permet de coder 256 valeurs différentes)

une image tramée (ex. image de 1200 sur 800 pixels); image d'écran; image numérisée; image binaire



armita bitumo en muro

unuoj de kvanto pri **bito**, **bitoko** kaj **bajto**

bitoko (o) = grupo de 8 bitoj (b)

1 ko = kilobitoko = 1 000 bitokoj = 8 000 bitoj = 8 kb

1 Mo = megabitoko = 1 000 000 bitokoj = 8 Mb

1 Go = gigabitoko = 1 000 000 000 bitokoj = 8 Gb

1 To = terabitoko = 1 000 000 000 000 bitokoj = 8 Tb

1 Kio = kibitoko = 1024 bitokoj

1 Mio = mebibitoko = 1 048 576 bitokoj

1 Gio = gibitoko = 1 073 741 824 bitokoj

1 Tio = tebibitoko = 1 099 511 627 776 bitokoj

... se komputoro interne komputas per **bajtoj** (B) de 8 bitoj (b)

1 kB = kilobajto = kilobitoko = 1 ko = 8 kb

1 KiB = kibibajto = kibitoko = 1 Kio

... sed en alia komputoro 1 bajto povas havi 4, 6 aŭ 9 bitoj

bitumo

armita bitumo

du **bitume** (dérivé du pétrole qui se liquéfie à la chaleur)

du bitume armé (matériau d'étanchéité imprégné de bitume pour les toitures terrasse)



armita bitumo sur teraso



blinkilo por motora portalo

blinko

blinkilo (de aŭtomobilo, de traknivela pasejo, de portalo ⇒ ĝirlampo kaj blinkolumoj)

une **lumière intermittente**

un clignotant (de voiture, de passage à niveau, de portail ⇒ gyrophare et feux clignotants)

bloko	un bloc
konstrubloko (<i>ŝtona, betona aŭ ligna...</i>)	un parpaing (= bloc de pierre, de béton ou de bois... qui en principe doit être assez large pour être vu des deux cotés du mur)
gipsa konstrubloko	un carreau de plâtre
motorbloko	un bloc-moteur
pintobloko (<i>ĝustiga bloko por teni kontraŭpinton sur paralela tornomaŝino</i>)	une poupée mobile (bloc réglé en position qui tient la contre-pointe sur un tour parallèle)
blokilo	une cale ; un tasseau de bois (cale)
foldblokilo	un tasseau pour rainure
kojnbloki (tr)	- caler (bloquer un mouvement avec une cale)
misbloki motoron (tr)	- caler un moteur (arrêter brusquement un moteur à cause d'un défaut ou d'une charge trop lourde) ; faire caler (un moteur)
kontrolbloketo (<i>≠ etalona bloketo</i>)	une cale de contrôle
cilindra kontrolbloketo	une pige de contrôle

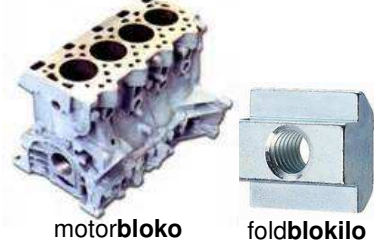
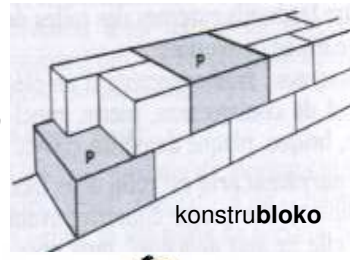

blovi (tr/ntr)	- souffler
blovilo (<i>por kameno aŭ por forĝejo</i>)	un soufflet (pour souffler dans une cheminée ou une forge)
blovileto (<i>branĉota sur kompresoro</i>)	une soufflette (à brancher sur un compresseur)
trablovo	un courant d'air



bobeno (<i>≠ volvaĵo</i>)	une bobine
bobeno el ladbendo	une bobine de feuillard
indukta bobeno (<i>uzata por stabiligi kaj glatigi elektran kurenton</i>)	une bobine d'induction (pour stabiliser et lisser un courant électrique) ; inductance
sparkbobeno (<i>indukta bobeno por ekbruligi la benzinvaporo en eksplodmotoro, ≡ sparkado</i>)	une bobine d'allumage ; bobine excitatrice
ŝunta bobeno (<i>indukta bobeno por redukti kaj kompensi la kapacitajn kurentojn</i>)	une bobine d'inductance shunt (pour réduire et compenser les courants capacitifs)

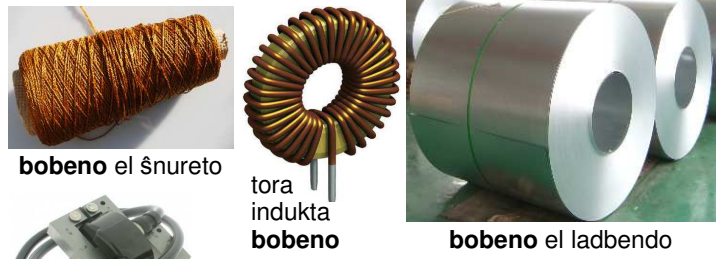

bolto (= ŝraŭbo kun sia ŝraŭbingo)	un boulon (= une vis à métaux avec son écrou)
mergkapa bolto	un boulon tête fraisée
platkapa bolto (<i>kun plata kapo, por stovoj kaj por kablo-vojoj</i>)	un boulon poëlier (avec une tête plate, pour les poêles et les chemins de câbles)
rondkapa bolto kun kvadrata kolo	un boulon tête ronde à collet carré
ŝanĝebla boltingo	une douille (douille de clé à cliquet)



boltiloune **clé** (*outil*) ; **clef**

ĉenboltilo
 dinamometra boltilo
 hoka boltilo (*tubaro*)
 klikboltilo
 krucboltilo
 okula boltilo
 plata boltilo
 miksita artikita klikboltilo

une clé à chaîne ; clé gripping
 une clé dynamométrique
 une clé à griffe (*plomberie*)
 une clé à cliquet
 une clé en croix
 une clé à œil
 une clé plate ; clé à fourche
 une clé mixte articulée à cliquet

boltilo por boltingoj
 pipa boltilo
 pipa tenboltilo
 tuba boltilo
 alĝustigebla boltilo
 orta alĝustigebla boltilo

une clé à douilles
 une clé à pipe
 une clé à pipe emmanchée
 une clé à tube (*tube déformé*)
 une clé à molette
 une clé anglaise ; clé à crémaillère

vira boltilo (*ekz. Allen boltilo kun ses facoj aŭ Torx stelforma boltilo...*)

une clé mâle (*ex. une clé Allen en six pans ou une clé Torx en étoile...*) ; clé BTR ; clé Inbus ; clé HC (*vis Hexagonales Creuses*) ; clé mâle six pans

sparkila boltilo

une clé à bougie

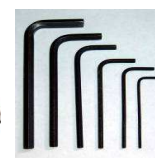
ĉen**boltilo**dinamometra **boltilo**
ĝustigita de 10 ĝis 50 N.mhoka **boltilo****boltilo por boltingoj**,
kofreto kun garnituro de klikboltilo,
pilongiloj kaj ŝanĝeblaj boltingojokula **boltilo**pipa **boltilo**kruc**boltilo**plata **boltilo**pipa ten**boltilo**miksita artikita
klik**boltilo**tuba **boltilo**alĝustigebla **boltilo**viraj **boltiloj**
(seseĝaj Allen)sparkila
boltiloorta alĝustigebla **boltilo**elektra
borilomartel**borilo**man**borilo**
(kubutborilo)kunbateria
boriloman**borilo**
(krankborilo)**bori** (tr)- **percer ; forer**

borilo
 elektra borilo
 kunbateria borilo
 martelborilo
 ĉarpentista borilo
 (*malmoderna ilo*)
 manborilo (*mana ilo kiu povas esti drilo, kubutborilo aŭ krankborilo*)
 krankborilo (*manborilo*)
 kubutborilo (*manborilo*)
 borileto
 fostoborilo
 frapborilo (*malmoderna ĉizilo por bori dubelajn truojn*)

un outil qui sert à percer
 une perceuse (*machine électro-portative*) ;
 chignole électrique
 une perceuse sur batterie
 un perforateur (*perceuse à percussion*) ;
 marteau perforateur ;
 perforateur-burineur
 une tarière à bois (*ancien outil*)
 une chignole (= outil manuel qui peut être
 une drille, un vilebrequin ou une chignole
 à manivelle)
 une chignole à manivelle
 une chignole à vilebrequin ;
 vilebrequin
 une vrille (*petit outil manuel de percement
 d'avant-trous dans le bois*)
 une tarière (*manuelle ou montée sur la
 prise de force d'un tracteur*)
 un tamponnoir (*ancien burin pour percer
 le trou d'une cheville*) ; tamponnier

borpinto

un foret (*qui a un diamètre constant*) ;
 une mèche (*qui n'est pas guidée sur
 toute sa longueur*)
 un foret à béton
 un foret à bois
 un foret à métal
 une mèche à ailettes
 une mèche plate
 une mèche trépan extensible
 un foret étagé

porbetona borpinto
 porligna borpinto
 pormetala borpinto
 aleta borpinto
 plata borpinto
 alĝustigebla borpinto
 (*por granda diametro*)
 ŝtupeta borpinto

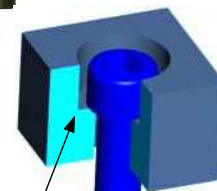
ĉarpentista **borilo**fostoborilo
malantaŭe de traktoromotora
fostoboriloporbetona **borpinto**
por
martelborilo kun karbonida
kapo kaj folda vosto (SDS+)porligna **borpinto**pormetala **borpinto**aleta **borpinto**plata **borpinto**alĝustigebla
borpintoŝtupeta
borpintoplattfunda **borajo**
por kaŝi la ŝraŭbkapo**borajo**

plattfunda borajo (*frezajo sub ŝraŭbkapo*)

un trou (*qui a été percé*)
 un lamage ; chambrage (*qui est plus
 profond, pour cacher une tête de vis*)

bronzo (= alojo de kupro kaj stano) du **bronze** (= alliage de cuivre et d'étain)

broso
 dratbroso une **brosse**
 ŝmirbroso une brosse métallique
 tolglua broso une brosse à encoller
 dratbroso disko une brosse à maroufler
 dratbroso kloŝo une brosse circulaire (sur une perceuse)
 une brosse en coupe (sur une perceuse) ;
 brosse-coupe

bruli (ntr) - **brûler**
 brulilo un brûleur (par ex. de chaudière)
 brulaĵo un combustible
 bruligaĵo un comburant (permet la combustion d'un combustible, ex. air/dioxygène)

bufro
 aŭtomobila bufro un **tampon** (1. butée, 2. protection antichoc ou 3. registre de mémoire temporaire en attente de calcul en informatique) ; **pare-chocs**
 bufrobloko un pare-chocs de voiture
 un butoir ; heurtoir

buldozo (surraŭpa aŭ surrada konstrumaŝino) un **bulldozer** (engin de travaux publics sur chenilles ou sur roues) ; **bouteur**

buso (elektroniko) un **bus électronique** (Binary Unit System, lien de communication avec transfert des données, par ex. en parallèle entre cartes électroniques ou en série avec un connecteur USB)

buteo une **butée** (pièce d'arrêt qui limite la course d'un élément)

buti (tr) - **butter**
 butilo (ĝardenado) un butteur (jardinage) ; buttoir

C

cemento
 cementosilo du **ciment**
 fibrocemento un silo à ciment
 sako da cemento du fibrociment
 un sac de ciment

centralo
 elektra centralo une **centrale**
 nuklea centralo une centrale électrique
 porbetona centralo une centrale nucléaire
 telefonia centralo une centrale à béton (site de production qui délivre du béton frais)
 un central téléphonique

cifero (ekz. arabaj ciferoj 0, 1, 2... 9 aŭ romanaj ciferoj I, V, X, C, M) un **chiffre** (ex. chiffres arabes 0, 1, 2... 9 ou chiffres romains I, V, X, C, M)
 ciferplato un cadran
 cifero (kiel sur cifera horloĝo aŭ kalkulilo) un digit (chiffre affiché comme sur une horloge digitale ou une calculette)
 cifera brakhorloĝo (sen montrilo) une montre digitale (sans aiguille)



kurba niplo el bronzo



brulilo de mazuta hejtkaldrono



dratbroso



tolglua broso



ŝmirbroso



dratbroso kloŝo



dratbroso disko



aŭtomobila bufro



bufrobloko, fino de la trako



porporda buteo

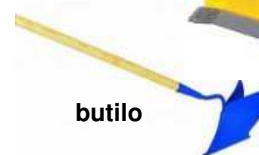

butilo



surraŭpa buldozo



paledo kun sakoj da cemento



cementosiloj en porbetona centralo



cifero



cifera brakhorloĝo

cilindro	un cylindre
serurocilindro	un cylindre de serrure
premcilindro	un vérin
hidraŭlika cilindro	un vérin hydraulique
pneŭmata cilindro	un vérin pneumatique
unuaga premcilindro	un vérin simple effet (<i>le vérin poussé par un ressort pour revenir en position repos si la pression baisse</i>)
duaga premcilindro	un vérin double effet (<i>le vérin reste sur sa dernière position quand la pression est tombée</i>)
cirkelo	un compas ; compas à dessin ; compas porte-crayon
dunadla cirkelo (<i>por desegni skrapante</i>)	un compas à pointes sèches (<i>pour tracer avec la pointe</i>)
stanga cirkelo (<i>por desegni grandajn cirklojn</i>)	un compas à verge
ekstera kalibrocirkelo (<i>por registri dikecon de iu peco</i>)	un compas d'épaisseur (<i>pour relever une épaisseur</i>)
interna kalibrocirkelo (<i>por registri internan kvoton de iu peco</i>)	un compas d'intérieur (<i>pour relever une cote intérieure</i>) ; compas à calibrer
cirklo	un cercle
kapcirklo (\Rightarrow <i>dentrado</i>)	un cercle de tête (\Rightarrow <i>roue dentée</i>)
paŝocirklo (\Rightarrow <i>dentrado</i>)	un cercle primitif (\Rightarrow <i>roue dentée</i>) ; diamètre primitif ($d = \text{nombre de dents } z \cdot \text{module } m$)
piedcirklo (\Rightarrow <i>dentrado</i>)	un cercle de pied (\Rightarrow <i>roue dentée</i>)
cirkuligilo	un circulateur (<i>pompe électrique à ailettes utilisée par ex. sur un circuit de chauffage central</i>)
cirkvito	un circuit
elektra cirkvito	un circuit électrique
fermita cirkvito (<i>la elektra kurento povas pasi trans la cirkvito</i>)	un circuit fermé (<i>le courant électrique peut passer dans le circuit</i>)
kurta cirkvito (<i>vola aŭ nevola</i>)	un court-circuit (<i>voulu ou non-voulu</i>)
magneta cirkvito	un circuit magnétique
primara cirkvito (<i>por transformatoro aŭ varmointerŝanĝilo</i>)	un circuit primaire (<i>de transformateur ou d'échangeur de chaleur</i>)
sekundara cirkvito (<i>transformatoro aŭ varmointerŝanĝilo</i>)	un circuit secondaire (<i>de transformateur ou d'échangeur de chaleur</i>)
integra cirkvito (<i>ico</i>)	un circuit intégré ; une puce électronique
presita cirkvito	un circuit imprimé
hejtcirkvito	un circuit de chauffage
malvarmiga cirkvito	un circuit de refroidissement
hidraŭlika cirkvito	un circuit hydraulique
povuma cirkvito	un circuit de puissance
regcirkvito	un circuit de commande



serurocilindro

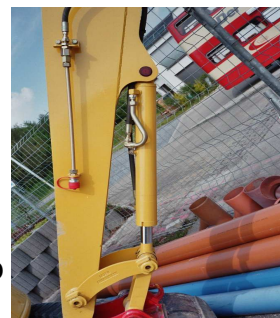

hidraŭlika cilindro

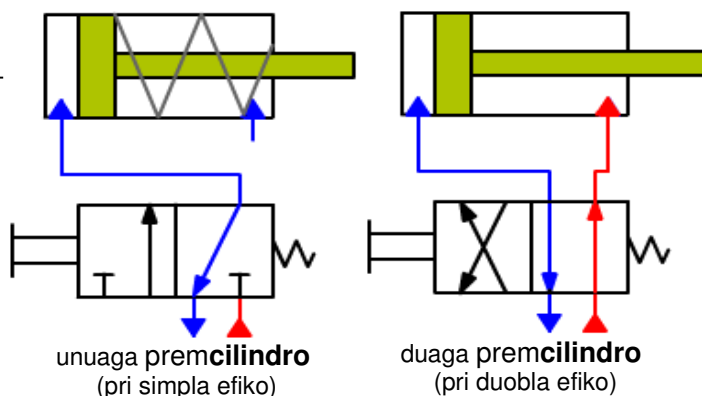
unuaga premcilindro
(pri simpla efiko)duaga premcilindro
(pri duobla efiko)

cirkelo



dunadla cirkelo



stanga cirkelo



cirkuligilo



ekstera kalibrocirkelo



interna kalibrocirkelo

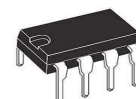

integra cirkvito (ico)

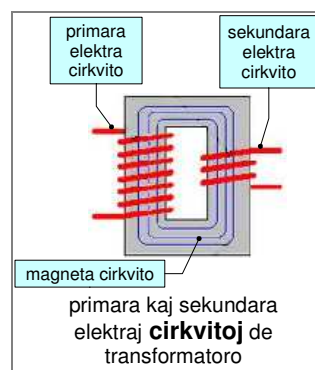

primara kaj sekundara elektraj cirkvitoj de transformatoro

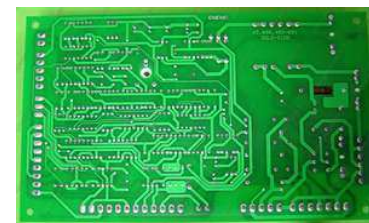

presita cirkvito de elektronika karto

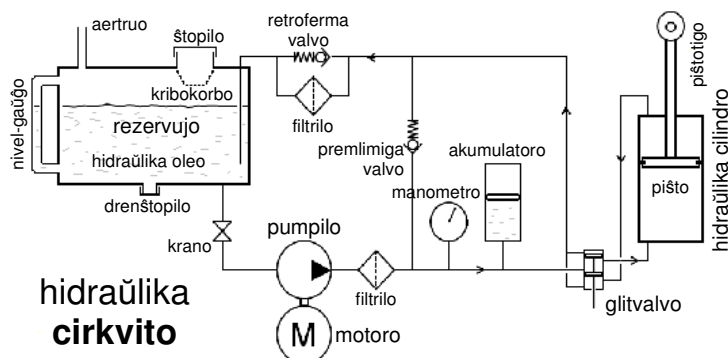

hidraŭlika cirkvito

cisterno

cisternokamiono
mazuta cisterno

porfekaĵa cisterno
(likimuna cisterno por
malpuraj akvoj kiuj devas
esti elpumpitaj)

sepsa cisterno

une **citerne**

un camion-citerne

une cuve de mazout ; cuve de fioul
(domestique) ; citerne de fioul

une fosse d'aisance (= fosse étanche des
eaux usées qui doivent être vidangées) ;
fosse fixe ; fosse d'accumulation

une fosse septique (pour les eaux vannes
seules) ; fosse toutes eaux (= fosse
septique : eaux vannes + eaux usées)

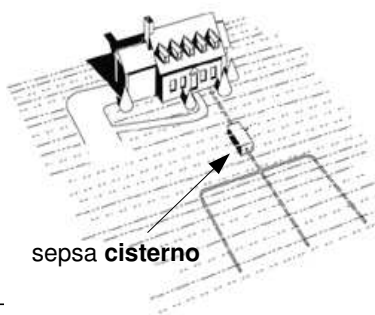
sepsa **cisterno**

cisternokamiono

mazuta **cisterno****Ĉ****ĉarniro**

une **charnière**

ĉaro

un **chariot** ; une **charrette** ; **carriole**

ilarĉaro

une servante d'atelier

ĉarumo

une brouette

ĉarumpleno

une brouettée

staploĉareto

un diable de manutention

antaŭĉaro

un train avant (sur une automobile)

ĉarpenti (tr)

- **charpenter**

ĉarpentaĵo

une charpente

ĉarpentisto

un charpentier

ĉasio (⇒ framo)

un **châssis** (de camion, d'auto...)

ĉelo

une **cellule** ; **cabine** ; **case**

fotovoltaa ĉelo (⇒
sunpanelo)

une cellule photovoltaïque (composant
qui produit un courant électrique)

lumelektra ĉelo (⇒
fotodiado)

une cellule photoélectrique (détecteur)

ĉeno

une **chaîne**

ĉenero

un maillon de chaîne ; chaînon

kuploĉeno

une chaîne de transmission ; chaîne de
bicyclette ou de moto

ĉenrada ŝanĝilo

un dérailleur (de chaîne de vélo)

ĉentamburo

un tambour de chaîne (cylindre autour
duquel s'enroule la chaîne d'un palan)

ĉevrono (⇒ truso)

un **chevron** (les chevrons de charpente
sont des poutres espacées de 30 à 60cm,
qui supportent les lattes ou les liteaux et
reposent sur les pannes)

ĉizi (tr)

- **ciseler** ; **tailler**

ĉizilo

un ciseau ; burin ; broche

porligna ĉizilo

un ciseau à bois

bekĉizilo

une bédane (= ciseau à bois pour évider les
embrèvements ou les mortaises) ; bec
d'âne (en forme de tête d'âne)

foldoĉizilo

une gouge

masonista ĉizilo

un burin de maçon

pintĉizilo

une pointerolle ; broche (ciseau pointu)

porbrika ĉizilo

un ciseau à brique

porŝtona ĉizilo

une chasse (= ciseau pour tailler la pierre de
manière nette et précise) ; un ciseau à
pierre

mekanikista ĉizilo

un burin de mécanicien

tornoĉizilo

un outil de tour (outil de coupe)

tornoĉizilo el
ŝtalo

un outil de tour en acier rapide

tornoĉizilo kun
ĉizoplateto

un outil de tour à plaquette carbure



ĉarniro



ilarĉaro



ilarĉaro



staploĉareto

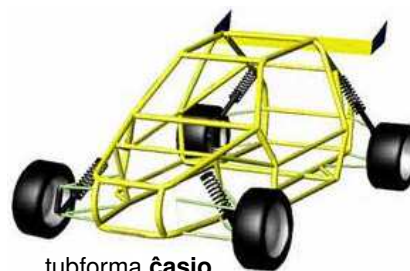

ĉarumo

tubforma **ĉasio**

kuploĉeno

ĉevrono
63mm x 75mm

ĉenrada ŝanĝilo

porligna **ĉizilo**

bekĉizilo



foldoĉizilo

porbrika **ĉizilo**porŝtona **ĉizilo**masonista
ĉizilo

pintĉizilo

tornoĉizilo el
ŝtalotornoĉizilo
kun ĉizoplateto

ĉizojo	des cisailles (<i>qui coupent du métal</i>) ; pince coupe-tôle
vergoĉizojo	un coupe-boulon ; une pince coupe-boulon
ĉuko	un mandrin (<i>de serrage</i>)
ĉukboltilo	une clé de mandrin
rapida ĉuko (<i>ĉar uzita sen ĉukboltilo</i>)	un mandrin à serrage rapide (= mandrin de serrage utilisé sans clé de mandrin)



ĉizojo



vergoĉizojo

tornomaŝina ĉuko
kun tri makzeloj

ĉukboltilo

rapida ĉuko
por elektra borilo (blokita
mane sen ĉukboltilo)

D

dampi (tr)	- étouffer (<i>un son</i>)
dampilo	un pot d'échappement ; silencieux d'échappement ; étouffoir ; silencieux de pistolet ; sourdine



dampilo

dekanti (tr)	- décantier
dekantilo	un décanteur (<i>sépare les éléments non-miscibles d'un liquide par différence de densité</i>)

dento	une dent
profilo de dento	un profil de dent
dento de segilo	une dent de scie

dentajo	une denture
helicoida dentajo	une denture hélicoïdale
oblikva dentajo	une denture oblique
rekta dentajo	une denture droite (<i>denture parallèle à l'axe de rotation</i>)
sagforma dentajo	une denture à chevrons

dentrado	une roue dentée
dentradeĝo	une couronne dentée
dentradeto	un pignon denté (= <i>petite roue dentée d'un engrenage</i>)
konusa dentrado	une roue dentée conique

endentaĵo	un engrenage
endentaĵo per senfina ŝraŭbo	un engrenage à vis sans fin
kunrela endentaĵo	un engrenage à crémaillère
cilindra endentaĵo	un engrenage cylindrique
interna endentaĵo	un engrenage intérieur
helicoida endentaĵo	un engrenage hélicoïdal
konusa endentaĵo	un engrenage conique
konusa oblikva endentaĵo	un engrenage spiro-conique
endentaĵo	un engrenage à chevrons
dentajmodulo (<i>modulo = primitiva cirklo / nombro de dentoj</i>)	le module d'un engrenage (<i>module m = diamètre primitif d / nombre de dents z</i>)

dentrada mekanismo	un train d'engrenage
dentrada planedaro (<i>kun planedradoj, radbrako, ringrado (granda dentrado) kaj sunrado</i>)	un train épicycloïdal (<i>avec des satellites, un porte-satellite, une couronne (grande roue dentée aussi appelée planétaire extérieure) et un soleil (planétaire intérieur)</i>) ; engrenage planétaire

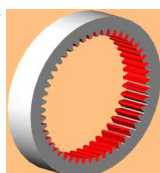
interna rekta
dentajo

dentrado

endentaĵo kun
senfina ŝraŭbo
kaj dentradetokunrela
endentaĵo

helicoida endentaĵo

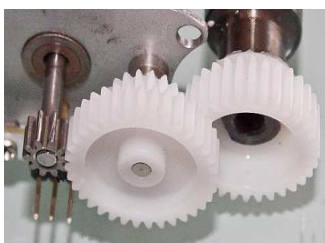

konusa endentaĵo

konusa oblikva
endentaĵosagforma
endentaĵo

dentrada mekanismo

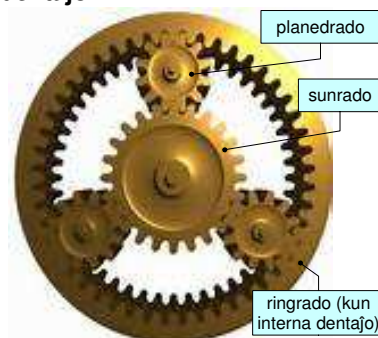

dentrada planedaro

deponi (tr) - **déposer** (*chimie, commerce, finance*)
 deponaĵo (*metala, kalka... sur peco*) un **dépôt** (*de métal, de calcaire... sur une pièce*)
 deponejo un **dépôt** (*simple local ou entrepôt*)
 rubaĵ-deponejo une **décharge** (*terrain destiné à l'accumulation des déchets et ordures*)



kalka deponaĵo en akvohejtilo



rubaĵ-deponejo

derivivi (tr) - **dériver** (*mathématiques, électriciter, grammaire*)
 derivaĵo (*hidraŭlika aŭ elektra derivita cirkvito kiu evitas traiiri aparaton*) un **bipasse** (*circuit de dérivation hydraulique ou électrique qui évite le passage par un appareil, par ex. pour pouvoir l'entretenir ou le dépanner*); **bypass**; **by-pass**; **une dérivation**

desegni (tr) - **dessiner**; **décrire**; **tracer**
 desegnaĵo (*⇒ plano*) un **dessin** (*sur une feuille ou un écran*)
 desegnaĵo laŭ la ekstera vido un **dessin suivant la vue extérieure**
 desegnaĵo laŭ la tranĉo AA un **dessin suivant la coupe AA** (*entre deux repères de dessin notés A et A, ⇒ section*)



desegnaĵo laŭ la ekstera norda-orienta vido

desegno un **dessin**; **tracé**
 detala desegnaĵo un **dessin de détail**
 efektiva desegnaĵo un **dessin d'exécution**
 eksploda desegnaĵo un **éclaté** (*dessin*)
 labordesegnaĵo une **épure** (*dessin achevé, détaillé et coté, utilisé pour l'exécution*)

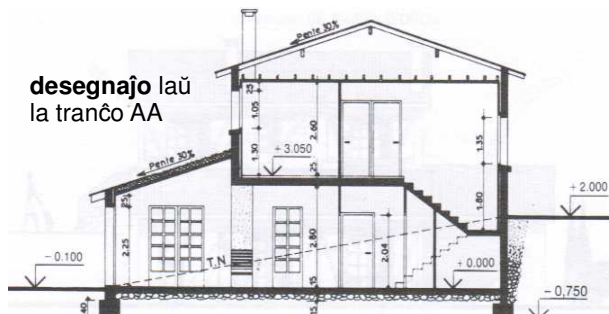

desegnaĵo laŭ la tranĉo AA

laŭskala desegnaĵo un **dessin à l'échelle**
 libermana desegnaĵo un **dessin à main levée**
 teknika desegnaĵo un **dessin technique**
 okultrompa desegnaĵo un **dessin en trompe l'œil** (*fresque dont les perspectives donnent une impression d'extension à travers le mur*)

perspektiva desegnaĵo (*per oblikva, egaldimensia aŭ finpunkta perspektivo*) un **dessin en perspective** (*perspective cavalière, perspective isométrique ou perspective avec point de fuite*)
 desegniĵo (*komputila eligilo*) une **table traçante** (*périphérique d'ordinateur*)
 perkomputila desegnado (*⇒ komputile helpata elpensado*) le **dessin assisté par ordinateur** (*ou DAO, ⇒ conception assistée par ordinateur CAO*)

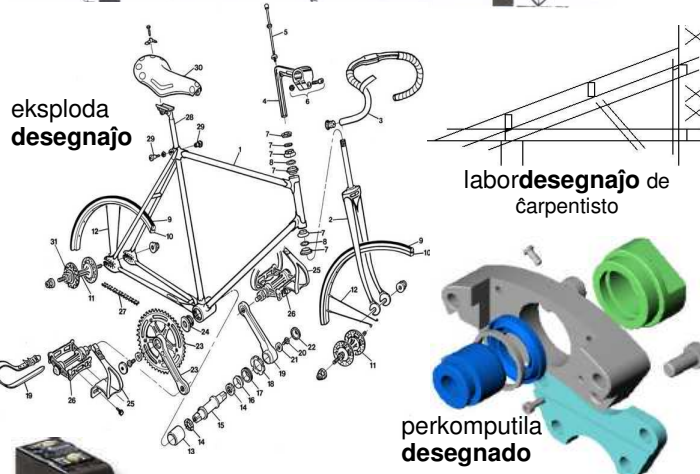

eksploda desegnaĵo

labordesegnaĵo de ĉarpentisto

perkomputila desegnado

detekti (tr) - **détecter** (*électricité*)
 detektilo un **détecteur** (*⇒ capteur*); **cellule de détection**
 fajrdetektilo un **détecteur incendie**; **détecteur de fumée**
 gasdetektilo un **détecteur de gaz**
 hiperfrekvenca movdetektilo un **détecteur de mouvement hyperfréquence**
 infraruĝa movdetektilo un **détecteur de mouvement infrarouge**; **détecteur de présence**



detektilo

fajrdetektilo

hiperfrekvenca movdetektilo

infraruĝa movdetektilo

difekti (tr) - **endommager**; **détériorer**
 aspekta difekto un **défaut d'aspect**
 difefto pro glataĵo un **défaut de surface**; **défaut d'aspérité**
 difekto un **défaut**; **dégât**; **une dégradation**; **défectuosité** (*défaut léger*); **lésion**
 difekto pro elektra izolado un **défaut d'isolement** (*électrique*)
 difekto pro malsekiĝo un **défaut dû à l'humidité**
 ebena difekto un **défaut de planéité**
 natura difekto un **défaut naturel**
 veldaĵa difekto un **défaut de soudage**



difekto pro veldaĵo



difekto pro elektra izolado

dilo (tabulo pli ol 4 cm dika)

un **madrier** (planche épaisse brute de sciage de section 7,5x20,5cm à 8x25cm) ;
bastaing (de section plus petite 5x15cm ou 6,3x18cm)
 un **limon** (support latéral des marches d'un escalier)

flankdilo por ŝtuparo



dilo

dilui (tr)

- **diluer**

un diluant (solvant ajouté à une peinture, un vernis ou une colle pour le/la fluidifier sans le/la dégrader, ⇒ solvant)

diluanto

un diluant à peinture (ex. acétone, white-spirit, essence de térébenthine...)

porfarba diluanto (ekz. acetono, rafina benzino, terebintina esenco)



flankdilo por ŝtuparo



porfarba diluanto

dimensio (ekz. fiksi dimensiojn de objekto)

une **dimension ; cote ; gabarit** (ex. taille d'un véhicule)

ĉeno da dimensioj
 planko-nivelo

une chaîne de cotes
 une cote de niveau (indication de la hauteur du sol ou d'une marche par rapport à une altitude de référence)

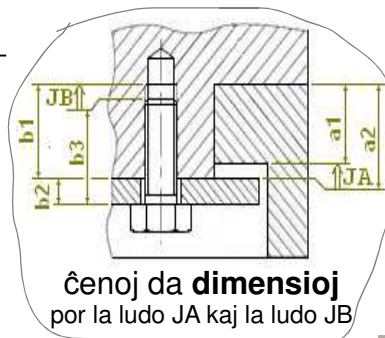

ĉenoj da dimensioj por la ludo JA kaj la ludo JB

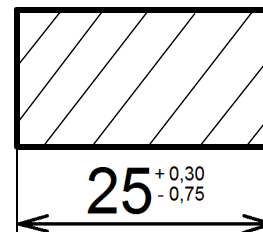

tolereca **dimensio**
 maksimuma dimensio = 25,3 mm
 minimuma dimensio = 24,25 mm
 nominala dimensio = 25 mm

tolereca dimensio

une cote tolérancée

maksimuma dimensio
 minimuma dimensio
 nominala dimensio

une cote maxi

une cote mini

une cote nominale

mezurita dimensio

une cote relevée

primezura dimensiaro

un relevé de cotes

dinamo

une **dynamo** (générateur de courant continu)



porbicikla dinamo

diodo (elektronika duonkonduktanta komponanto kiu tralasas kurenton nur en unu direkto)

une **diode** (composant électronique semi-conducteur qui ne laisse passer le courant que dans un seul sens)

fotodiodo

une photodiode

lumeliganta diodo

une diode électroluminescente ; LED (Light Emitting Diode)

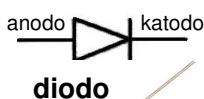

diodo



lumeliganta diodo

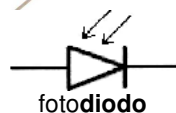

fotodiodo



garnituro de dirkoj

dirko

un **crochet de crochetage** (pour les serruriers ou les cambrioleurs) ;
rossignol ; pick

disko

un **disque**

bremsodisko

un disque de frein

kluĉodisko

un disque d'embrayage

polurdisko (ŝaffela aŭ felta)

un disque de polissage (en peau de mouton ou feutré...) ; disque à lustrer



bremsodisko



garnituro de kluĉodiskoj

pumikdisko (smirgopapera aŭ diamantiza)

un disque de ponçage (en papier de verre ou diamantisé...)

ŝlifdisko

un disque à meuler

tranĉdisko

un disque à tronçonner

malmola disko (komputila)

un disque dur (d'ordinateur)

elcentra disko

un disque excentrique



polurdisko



pumikdisko



ŝlifdisko



diamantiza tranĉdisko por betono aŭ briko



malmola disko de komputilo

<p>domo pretkonstruita domo domo per ligna strukturo</p>	<p>une maison une maison préfabriquée une maison à ossature bois (<i>structure porteuse en bois</i>); maison à pans de bois (<i>ossature de poutres dont les vides sont comblés par des matériaux de remplissage</i>); maison à colombages</p>		
<p>doni (tr) aldonaĵo</p> <p>donitaĵo (<i>necesa kono por solvi problemon aŭ prilabori informon, ekz. akiri donitaĵojn per eksperimento</i>)</p>	<p>- donner un adjuvant (<i>produit ajouté en faible proportion aux bétons, plastiques, colles, peintures, résines, carburants... ex. accélérateur ou retardateur de prise pour le béton</i>); additif; activateur une donnée (<i>connaissance nécessaire pour résoudre un problème ou traiter une information, ex. acquérir des données par expérimentation</i>)</p>		<p>pretkonstruita domo</p>  <p>domo kun ligna strukturo</p>
<p>dozado</p>	<p>le dosage</p>		
<p>drato dratreto ferdrato pikdrato elektrodrato (<i>fleksebla aŭ rigida</i>) faza drato (<i>elektro</i>) neŭtra drato (<i>elektro</i>) terkonekta drato (<i>elektro</i>)</p> <p>kontaktodrato (<i>drato kiu nutras la pantografon, ⇨ supertraka kontakta lineo</i>) drattirilo lutdrato dratigilo (<i>por dratigado</i>)</p>	<p>du fil métallique un grillage; treillis métallique du fil de fer du fil de fer barbelé du fil électrique (<i>souple ou rigide</i>) un fil de phase (<i>en électricité</i>) un fil de neutre (<i>en électricité</i>) un fil de terre (<i>en électricité</i>) un fil de caténaire (<i>fil qui alimente le pantographe, ⇨ caténaire</i>); câble de caténaire une aiguille (<i>d'électricien</i>); un tire-fil du fil d'étain; de la brasure (<i>fil</i>) une filière de tréfilage (<i>pour la fabrication de fils métalliques, la matière est tirée par tréfilage à travers une filière qui réduit le diamètre du fil</i>)</p>		
<p>dreni (tr) drenilo drenŝtopilo drentubo oleodrenado</p>	<p>- drainer; assécher; purger un drain un bouchon de vidange un tuyau d'évacuation la vidange (<i>d'huile</i>)</p>		
<p>drilo (<i>manborilo, stango kun borilpinto kiun oni turnas rapide per arĉo aŭ tenilo</i>) drilego (<i>ilo por elfosado, ⇨ kloŝsegilo</i>)</p>	<p>une drille (= <i>chignole composée d'une pointe avec un foret que l'on tourne rapidement avec un arc ou une poignée</i>) un trépan (<i>outil de forage en général garni de dents, ⇨ scie-cloche</i>)</p>		
<p>dubelo baskuldubelo kun ringŝraŭbo boriga dubelo fleksebla dubelo frapdubelo najldubelo plasta noĉdubelo risorta dubelo</p>	<p>une cheville (<i>de vis</i>); un tampon (= <i>ancienne cheville en bois</i>) une cheville basculante avec piton une cheville auto-foreuse; cheville queue de cochon une cheville à expansion; cheville pieuvre; cheville mécanique une cheville à frapper une cheville-clou; cheville à frapper une cheville crantée (<i>en plastique</i>) une cheville à ressort; cheville articulée</p>		

dukto	une conduite ; buse (<i>tuyau de fort diamètre, par ex. pour les égouts</i>) ; un conduit
akvodukto	une conduite d'eau
premakva dukto	une conduite d'eau sous pression
gasodukto	une conduite de gaz
naftodukto	un oléoduc ; pipeline
suĉdukto (<i>eniĉo de freŝa aero en hejtilon aŭ en kamenon, ⇒ hejtkaldrono kun suĉdukto</i>)	une ventouse (<i>entrée d'air frais pour un appareil de chauffage à combustion ou une cheminée, ⇒ chaudière à ventouse</i>)



dura (⇒ <i>hardado</i>)	- dur (<i>ou dure, résistance à la pénétration d'un autre matériau</i>)
dureco (<i>rezisteco al la penetro de alia materio</i>)	la dureté (<i>résistance à la pénétration d'un autre matériau, mesurée par exemple suivant essais de dureté Brinell, dureté Vickers, dureté Shore...</i>)



suĉdukto de hejtkaldrono

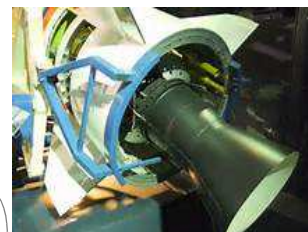

erco kaj koakso

duzo	une tuyère (<i>tube évasé où se produit la détente d'un gaz</i>)
akvumada duzo	une tuyère d'arrosage
duzo de altforno (<i>por enblovi varman aeron kaj ekbruligi koakson</i>)	une tuyère de haut-fourneau (<i>pour insuffler de l'air chaud et enflammer le coke</i>)
ellastuba duzo	une tuyère d'échappement

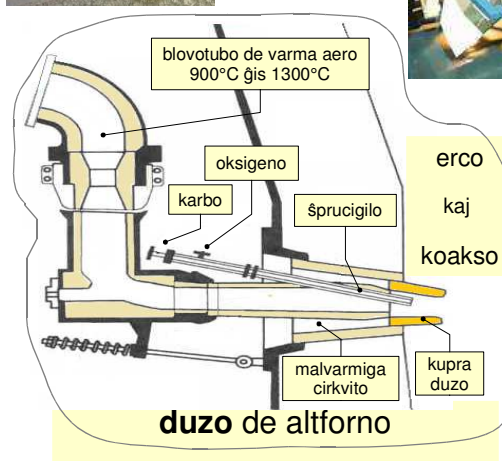

duzo de altforno

ellastuba duzo de fuzraketo



akvumada duzo (por aŭtomata akvumado)

E	
ebena	- uni (<i>ou unie</i>) ; plan (<i>ou plane</i>)
dekliva ebena	un plan incliné
ebena	une surface plane ; un plan géométrique
porlabora ebena (<i>en kuirejo aŭ laborejo</i>)	un plan de travail (<i>en cuisine ou en atelier</i>)



porlabora ebena



personaj protektekipaĵoj (ekzemploj)

efiki (ntr)	- avoir un effet
efiko (<i>ekz. cirklokurenta efiko, fotoelektra, flanka, de Doplero, de Edison, de Hall, de Ĵulo, de Venturi...</i>)	un effet (<i>ex. effet courant de Foucault, photoélectrique, secondaire, Doppler, Edison, Hall, Joule, Venturi...</i>)

ekipi (tr)	- équiper ; armer (<i>un navire</i>)
ekipaĵo	un équipement ; outillage
persona protektekipaĵo	un équipement de protection individuel (EPI)

ekrano	un écran
katod-radia ekrano	un écran cathodique
komputila ekrano	un écran d'ordinateur
likvakristala ekrano	un écran à cristaux liquides

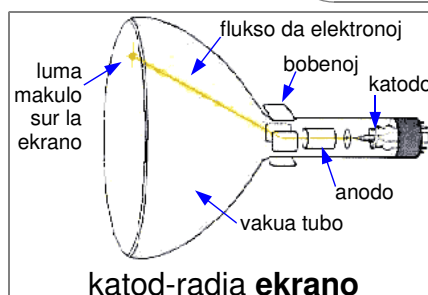

katod-radia ekrano

ekscentriko	un excentrique (<i>pièce mécanique</i>)
--------------------	--

ekstraktilo	un extracteur ; arrache-rotule ; arrache-moyeu ; casse-boulon ; extracteur de goujon
--------------------	---



ekstraktilo

ekvilibro	un équilibre
ekvilibrigo	un équilibrage (<i>ex. pour la suppression d'un balourd sur une pièce tournante ou pour le réglage des débits d'une installation de chauffage</i>)

nestabila ekvilibro	un équilibre instable
---------------------	-----------------------



benko de ekvilibrigo por pneuoj

elektro	l' électricité
piezoelektro (<i>efikata de premoj sur kristalaj korpoj</i>)	la piézoélectricité
statika elektro	l' électricité statique
triboelektro	la triboélectricité (<i>électricité statique produite par des frottements</i>)

elektrono	un électron
elektronika karto	une carte électronique
elektroniko	l' électronique
povumelektroniko	l' électronique de puissance

elevatoro (<i>ĉeno sen fino per bendo, trogoj aŭ latoj, ⇒ transporta bendo, levaparato, levĉaro, levnacelo kaj ŝarĝolevilo</i>)	un élévateur (<i>chaîne sans fin à bande, à godets ou à tasseaux, ⇒ bande transporteuse</i>); convoyeur élévateur ; transporteur élévateur ; chargeur à bande
--	---

emajlado	l' émaillage
-----------------	---------------------

embrazuro (<i>apertura de fenestro aŭ pordo</i>)	une embrasure (<i>ouverture faite sur toute l'épaisseur d'un mur pour une fenêtre ou une porte</i>)
---	--

energio	une énergie
energia ŝparado	l' économie d'énergie
kineta energio	l' énergie cinétique
renovigebla energio	une énergie renouvelable

ensablo (<i>⇒ kompleto kaj garnituro</i>)	un ensemble (<i>de meubles, de bâtiments, de musiciens</i>)
--	--

erodi (tr)	- user ; roder
eroda tuko	de la toile émeri
erodata aŭtomobilo	une voiture en rodage
erodilo	un abrasif (<i>poudre de pierre dure à base de diamant, émeri, grès, corindon, silice...</i>)

erodo de valvoj	un rodage de soupapes
-----------------	-----------------------

esenco (<i>koncentrigita eltiraĵo el iuj substancoj ĝenerale bonodoraj aŭ aromaj</i>)	de l' essence (<i>extrait concentré de certaines substances qui généralement sentent bon et sont aromatisées</i>)
--	--

terebintina esenco (<i>diluant</i>)	de l' essence de térébenthine (<i>diluant provenant de la purification et distillation de la résine de pin</i>)
---------------------------------------	--

eskalo	une échelle (<i>pour monter</i>)
klapeskalo	un escabeau (<i>avec des marches, contrairement à l'échelle qui a des barreaux</i>); marchepied (<i>qui a plus de 2 marches</i>)

ŝoveskalo	une échelle coulissante ; échelle à glissière
-----------	---

tegmenta eskalo	une échelle de toit
-----------------	----------------------------

etalono (<i>preciza instrumento uzita por ĝustigi aŭ kontroli mezurilojn, ⇒ etalona ĉeno</i>)	un étalon (<i>instrument précis utilisé pour régler ou contrôler des instruments de mesure, il est lui-même contrôlé avec un étalon plus précis, ⇒ chaîne d'étalonnage</i>)
--	--

etalona bloketo (<i>kontrolbloketo por alĝustigi aŭ kontroli mezurilon</i>)	une cale étalon (<i>cale de contrôle pour régler ou contrôler un instrument de mesure</i>); cale de référence ; cale étalonnée
---	---

etalona ĉeno	une chaîne d'étalonnage
etalona ringo (<i>por alĝustigi internan mikromezurilon</i>)	une bague étalon (<i>pour régler un alésomètre</i>)

etuvo	une étuve (<i>enceinte à chaleur sèche ou humide et qui chauffe à pression atmosphérique</i>)
--------------	--

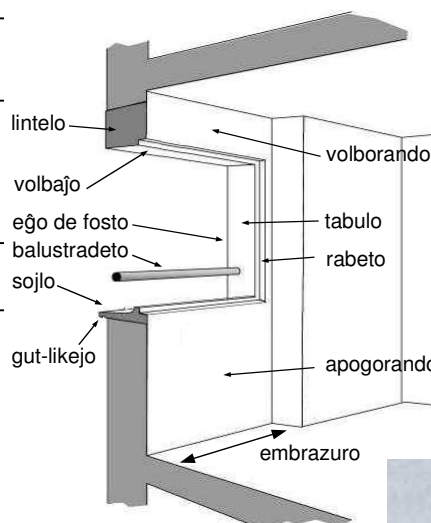
gasflamigilo
kiu funkcias per
piezoelektro**elektronika**
karto por reta ligo**elevatoro****elektronika karto****embrazuro de fenestro****eroda tuko** (gamo de
malsamaj grajnceoj)**klapeskalo****ŝoveskalo****tegmenta eskalo****etuvo**

F

fadeno	du fil (<i>textile</i>)
fadeneto	un filament
nilona fadeno	du fil de nylon
fajenco	la faïence (<i>matière</i>)
fajencaĵo	une faïence (<i>poterie recouverte d'émail, utilisée pour le carrelage ou pour les appareils sanitaires</i>)
fajli (tr)	- limer ; parfaire
fajlilo	une lime
akrigfajlilo	une lime d'affûtage (<i>lime fine pour affûter les dents de scie</i>) ; lime tiers-point (<i>lime à section triangulaire</i>)
duonronda fajlilo	une lime demi-ronde
plata fajlilo	une lime plate
ronda fajlilo	une lime ronde ; queue-de-rat (<i>lime ronde effilée</i>)
duonmilda fajlilo	une lime demi-douce (<i>avec un écart de 0,5mm entre les stries</i>)
glatiga fajlilo	une lime douce
kruda fajlilo	une lime bâtarde (<i>avec un écart de 1mm entre les stries</i>)
fajro	un feu
fajr-estingilo	un extincteur
fajrhaltiga pordo (⇒ fajrhaltiga septo)	une porte coupe-feu (⇒ cloison coupe-feu)
falĉi (tr)	- faucher
falĉilo	une faux
falĉileto (<i>por detranĉi herbon, ⇒ serpo por tranĉi lignon</i>)	une faucille (<i>pour faucher l'herbe</i>)
fandi (tr)	- faire fondre
fandaĵo	un fusible ; plomb ; une cartouche fusible
fandaĵportilo	un porte-fusible ; coupe-circuit fusible
fandujo	un creuset
fandpoŝo	une poche de coulée
farbo (⇒ verniso kaj lazuro)	une peinture (<i>matière</i>) ; couleur (<i>matière colorante</i>)
domfarbisto	un peintre en bâtiment
farboskatolo	un pot de peinture
rulfarbilo	un rouleau à peinture
farbotavolo	une couche de peinture
fonfarbo	une sous-couche (<i>couche d'impression appliquée sur les fonds à peindre ou à enduire pour obtenir une meilleure adhérence</i>) ; couche d'accrochage ; couche de préparation ; un apprêt ; primaire (<i>primer en anglais</i>)
akrilfarbo	de la peinture acrylique
akvofarbo (<i>akvarelo, guaŝo aŭ kalkaĵo</i>)	de la peinture à l'eau (<i>aquarelle, gouache ou badigeon</i>)
alkida farbo	de la peinture glycéro (<i>aux résines alkydes</i>)
olea farbo	de la peinture à l'huile

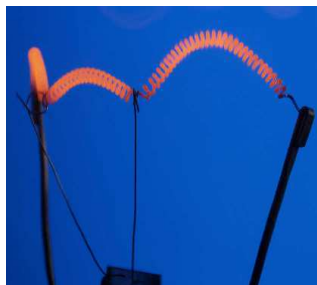

elektra fadeneto



nilona fadeno por fiŝkano



duonmilda fajlilo por ebenigi aŭ glatigi



ronda fajlilo



plata fajlilo



falĉilo



falĉileto



fajr-estingilo

fandi (tr)	- faire fondre
fandaĵo	un fusible ; plomb ; une cartouche fusible
fandaĵportilo	un porte-fusible ; coupe-circuit fusible
fandujo	un creuset
fandpoŝo	une poche de coulée



fandaĵoj por cirkvit-tabulo



fandaĵoj por aŭtomobilo

farbo (⇒ verniso kaj lazuro)	une peinture (<i>matière</i>) ; couleur (<i>matière colorante</i>)
domfarbisto	un peintre en bâtiment
farboskatolo	un pot de peinture
rulfarbilo	un rouleau à peinture
farbotavolo	une couche de peinture
fonfarbo	une sous-couche (<i>couche d'impression appliquée sur les fonds à peindre ou à enduire pour obtenir une meilleure adhérence</i>) ; couche d'accrochage ; couche de préparation ; un apprêt ; primaire (<i>primer en anglais</i>)
akrilfarbo	de la peinture acrylique
akvofarbo (<i>akvarelo, guaŝo aŭ kalkaĵo</i>)	de la peinture à l'eau (<i>aquarelle, gouache ou badigeon</i>)
alkida farbo	de la peinture glycéro (<i>aux résines alkydes</i>)
olea farbo	de la peinture à l'huile



fandaĵportilo



fandujo



fandpoŝo

farbo (⇒ verniso kaj lazuro)	une peinture (<i>matière</i>) ; couleur (<i>matière colorante</i>)
domfarbisto	un peintre en bâtiment
farboskatolo	un pot de peinture
rulfarbilo	un rouleau à peinture
farbotavolo	une couche de peinture
fonfarbo	une sous-couche (<i>couche d'impression appliquée sur les fonds à peindre ou à enduire pour obtenir une meilleure adhérence</i>) ; couche d'accrochage ; couche de préparation ; un apprêt ; primaire (<i>primer en anglais</i>)
akrilfarbo	de la peinture acrylique
akvofarbo (<i>akvarelo, guaŝo aŭ kalkaĵo</i>)	de la peinture à l'eau (<i>aquarelle, gouache ou badigeon</i>)
alkida farbo	de la peinture glycéro (<i>aux résines alkydes</i>)
olea farbo	de la peinture à l'huile



domfarbisto



farboskatoloj



rulfarbilo

brila farbo une peinture brillante
 laka farbo une peinture laquée
 metalaspekta farbo une peinture métallisée
 satena farbo une peinture satinée
 senbrila farbo une peinture mate

kontraŭrusta farbo de la peinture antirouille ; de l'antirouille (= peinture qui protège de la rouille)

rapide sekiĝanta farbo une peinture à séchage rapide
 senodora farbo une peinture inodore
 unutavola farbo une peinture mono-couche

termika senfarbigilo une décapeuse thermique ; un décapeur

farbad-ĉeno (per kroĉado, farbado, sekigado kaj kuirado) une chaîne de peinture (avec accrochage, peinture, séchage et cuisson)

farbad-roboto un robot de peinture

elektrostatika farbado la peinture électrostatique
 farbado per peniko la peinture au pinceau
 pistolfarbado la peinture au pistolet
 ruluma farbado la peinture au rouleau
 trempa farbado (farbotaj pecoj estas mergitaj en farbon kaj elguitaj) la peinture au trempé (les pièces à peindre sont plongées dans la peinture puis égouttées)



termika senfarbigilo



farbad-ĉeno



farbad-roboto



elektrostatika farbado

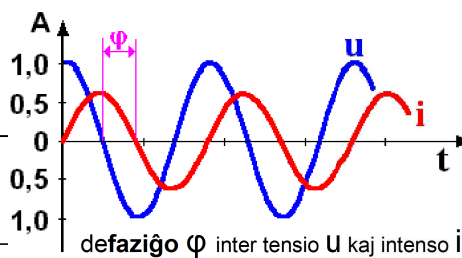

fazo une **phase**
 defaziĝo un déphasage

fendo une **fente ; fissure**
 aerfendo (interspaco inter du feromagnetaj partoj) un entrefer

fendeto une fissure ; lézarde ; fêlure ; fente ; crevasse

fenestro une **fenêtre**
 unuklapa fenestro une fenêtre à un battant
 duklapa fenestro une fenêtre à deux battants
 duon-oscilanta fenestro une fenêtre oscillo-battante (fenêtre pouvant s'ouvrir par basculement)

tegmenta fenestro (pilingige al tegmento, ⇨ lukarno) une fenêtre de toit (dans le prolongement du toit, ⇨ lucarne)

fenestrofosto un meneau (montant ou traverse fixe divisant la surface d'une baie)

fermi (tr) - **fermer**
 fermi kranon - fermer un robinet

fermilo (de kofro, de mansaketo, de fenestro...) une fermeture (de coffre, de sac à main, de fenêtre...)

fero du **fer**
 molfero du fer doux (pour le fer à forger et les électroaimants)

plata fero (metala profiltrabo) un fer plat (profilé métallique)

feraĵo une ferrure (pièce métallique utilisée sur les portes et fenêtres, ex. gond, paumelle, penture, crémone, loquet...)

fibro une **fibre**
 optika fibro une fibre optique
 vitra fibro une fibre de verre



surmura fendeto

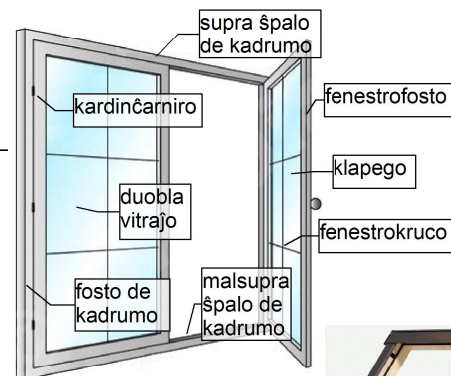

duklapa fenestro

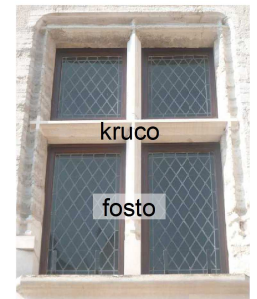

fenestrofosto



tegmenta fenestro

duon-oscilanta fenestro



fasko da optikaj fibroj



ligoj per optikaj fibroj



ŝmirado de vitra fibro per rezino

filtri (tr)	- filtrer (<i>air, liquide, lumière...</i>)
filtrilo	un filtre
aerofiltrilo	un filtre à air
oleofiltrilo	un filtre à huile
elektronika filtrilo	un filtre électronique
portelefona filtrilo	un filtre de ligne téléphonique (<i>par ex. filtre ADSL Asymmetric Digital Subscriber Line</i>)



aerofiltrilo



oleofiltrilo



portelefona filtrilo

firsto le **faîtage ; faîte ; la crête**

firstaĵo une faîtière

flamo une **flamme**

atend-flameto une veilleuse (*petite flamme entretenue en permanence à proximité du brûleur d'un appareil à gaz ou à fioul*)

flanĝo une **bride ; collerette ; un flasque de moyeu**

kapoflanĝo por ŝraŭbo une embase de vis

tuba flanĝo une bride de tube (*bride de fixation soudée en bout de tube*)

fliki (tr) - **rapiécér ; replâtrer**

fliko un raccord (*réparation*) ;
raccordable ; une retouche

farbofliko un raccord de peinture (*pour chercher la similitude d'aspect entre deux surfaces peintes*) ; une retouche de peinture

gipsa fliko un raccord de plâtre

aertuba flikpeco une rustine (*à vulcaniser sur la chambre à air, inventée par M. Rustin*)

flik-ilaro (*ekzemple por ripari biciklajn pneŭojn*) un nécessaire de réparation (*ex. pour réparer les pneus de bicyclette*)

ŝuflikisto un cordonnier

flugj (ntr) - **voler** (*comme un oiseau ou, en avion*)

flugo un vol (*d'un oiseau ou d'un avion*)

forflugo une fuite (*de gaz*)

flui (ntr) - **couler ; courir ; s'écouler**

fluo un flux (*liquide ou gazeux*) ; cours (*d'eau*) ; courant (*liquide*)

brazado-fluo un flux décapant (*solution liquide pour faciliter la répartition du métal d'apport en soudage ou brasage*)

flueto un filet (*petit écoulement*)

fluokvanto un débit (*de fluide ou de gaz, en litre/seconde ou en m3 par seconde*)

une rigole ; un caniveau
un caniveau
tegmenta defluilo un chéneau (*caniveau en bas d'une pente de toit*) ; égout (*sur une toiture*)

defluilo por lageto une bonde d'étang

forflutruo une bonde (*par ex. de lavabo*)

tegmenta elfluilo une sortie de toit (*pour la VMC ou pour le tuyau de la décompression WC*)

gasfluado l' aéraulique (*étude de l'écoulement des gaz et de la ventilation mécanique*)

fluido (*luma, elektra, varma, magneta, likva...*) un **fluide** (*lumineux, électrique, calorifique, magnétique, liquide...*)

fluidaĵo (*likvo*) un fluide (*liquide*)

fluidaĵo por hidraŭlika transmisio un fluide de transmission hydraulique

flukso un **flux** (*en mathématique ou physique*)

lum-flukso (*1 lumen = 1 kandelo je steradiano*) un flux lumineux (*1 lumen = 1 candela par steradian*)

magneta flukso un flux magnétique

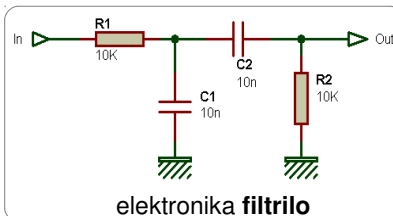

elektronika filtrilo



firstaĵo



flanĝo por dampilo



flanĝo por nabo



aertuba flikpeco



ŝpruskatolo por detekti gasan forflugon

flik-ilaro
(flikajoj, bendleviloj, skrapilo kaj vulkanizanta gluo)

strata defluilo



forflutruo por lavkuvo



defluilo por lageto



tegmenta defluilo

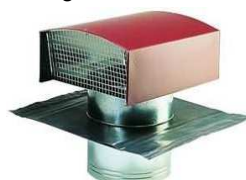

tegmenta elfluilo

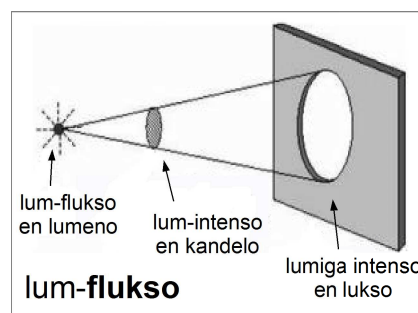

lum-flukso

foldo

lubrikofoldo (*ekz. por lagroringo, ⇒ grasnipro*)
stiftofoldo (*sur nabo aŭ sur ŝafto*)
vojfoldo

foldomaŝino

une **rainure ; coulisse ; un rainurage**

une rainure de graissage (*⇒ graisseur*)
une rainure de clavette (*sur un moyeu ou sur un arbre*)
une saignée (*petite tranchée sur un mur pour y encastrer une gaine électrique ou un tuyau*) ; un rainurage (*saignée effectuée avec une rainureuse*)
une rainureuse

folio

ŝrumpffolio (*travidebla plasta folio por enpaki materialojn, pro varmigo la folio ŝrumpas streĉante la enpakotajn produktojn*)

une **feuille**

un film rétractable (*film plastique transparent pour emballer des matériaux, avec la chaleur le film se rétracte en serrant les produits emballés*) ; film étirable ; film plastique

forci (tr)

forcejo

- **forcer** (*des plantes à pousser*)
une serre (*en jardinage*)

forĝi (tr)

forĝado
forĝita feraĵo
fridforĝado

varmforĝado
marteladforĝado
rulprema forĝado
stampforĝado
forĝejo
forĝisto

- **forger**
le forgeage
du fer forgé
le forgeage à froid (*effectué à température ambiante*)
le forgeage à chaud
le forgeage par martelage
le forgeage par laminage
le forgeage par matricage
une forge
un forgeron

forko

teleskopa forko
forkego
fosforko

poraeruma fosforko (*forkŝpato por malkompaktigi teron sen plugi ĝin*)

une **fourche ; fourchette**
une fourche télescopique
une fourche (*outil de jardinage*)
une bêche fourchue ; fourche-bêche ; fourche à bêcher
une grelinette (= *bêche fourchue inventée par M.Grelin pour ameublir la terre sans la retourner*) ; bio-bêche

forno

altforno

un **fourneau**
un haut-fourneau

forta

forto
centrifuga forto
centripeta forto
komponanta forto
elektromova forto
fosforto
inercia forto (*forto de maso dum akcelo*)
piŝta forto
fortikigaĵo
ĉirkaŭa fortikigaĵo (*⇒ betonferaĵo kaj armaturo*)

- **fort** (*ou forte*)
une force
une force centrifuge
une force centripète
une force composante
une force électromotrice
une poussée d'Archimède
une force d'inertie (*force d'une masse lors d'une accélération*)
la poussée du piston
un renfort (*de consolidation*)
un chaînage (*ceinture métallique ou en béton armé au niveau de chaque étage d'un bâtiment pour éviter l'écartement des murs, ⇒ fer à béton*)

fosfatado

la **phosphatation** (*traitement anti-corrosion*)

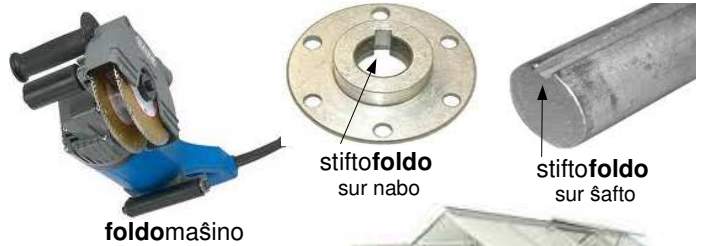

varmforĝado



forcejo



teleskopa forko sur motorciklo



teleskopa forko sur ŝargilo



balustrado farita el forĝita feraĵo



forkego

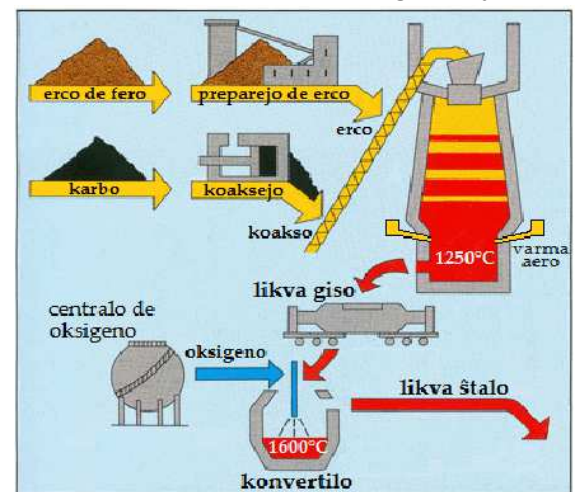

altforno en gisejo



fosforko poraeruma fosforko



ekvilibro de kvar fortoj



ĉirkaŭa fortikigaĵo per betonferaĵoj

fosi (tr)	- creuser ; fouiller (<i>dans un livre...</i>)
foso	une fosse
inspekta foso	une fosse de visite (<i>ex. fosse dans un garage pour pouvoir travailler sous les véhicules</i>)
fosaĵo	un fossé ; une fosse
drenfosaĵo	un fossé de drainage
fosmaŝino	une pelleuse ; pelle mécanique hydraulique ; excavatrice

fosto	un poteau (<i>en bois</i>) ; montant de porte ; pilotis
manrela fosto	un poteau de rambarde
montrfosto	un poteau indicateur
portelefona fosto	un poteau téléphonique

framo (⇒ ĉasio kaj kadrumo)	un cadre (<i>de vélo, de moto, de fenêtre</i>) ; bâti ; châssis (<i>sauf automobile</i>) ; une trame ; armature ; carcasse ; un squelette (<i>de machine</i>)
------------------------------------	--

tubframo	un châssis tubulaire
frekvenco	une fréquence (<i>en physique ou en statistique</i>)
radiofrekvenco	une fréquence radio
frekvenca modulado	la modulation de fréquence (<i>modulation utilisée par les modems routeurs et les radios sur la bande FM en ondes ultra-courtes</i>)
altfrekvenco	la haute-fréquence
aŭdfrekvenco	une fréquence audible

freŝa	- frais (<i>ou fraîche</i>) ; jeune ; bien conservé (<i>ou bien conservée</i>) ; récent (<i>ou récente</i>)
freŝeco	la fraîcheur
pormura refreŝado	un ravalement de façade (<i>travaux de finition ou de remise à neuf d'un mur extérieur par décapage, sablage, nettoyage ou application d'un enduit</i>)

frezi (tr)	- fraisier
frezilo (<i>rotacia tranĉa uzinilo</i>)	une fraise (<i>outil de coupe rotatif</i>)
bevelfrezilo	une fraise à chanfreiner ; fraise à noyer
cilindra frezilo	une fraise cylindrique
diskofrezilo	une fraise disque ; fraise scie
profilfrezilo	une fraise de forme
frezado	le fraisage
frezaĵo	un fraisage (<i>surface ou forme usinée par une fraise</i>)
kranfrezilo (<i>domtubaro</i>)	une fraiseuse de siège de robinet (<i>pour mater un siège de joint</i>) ; un alésoir de robinet ; rodoir porte-fraise

muntiga frezmaŝino	une fraiseuse d'assemblage (<i>de meuble</i>) ; fraiseuse à lamelles
---------------------------	--

fuelo (<i>solida, likva aŭ gasa substanco el kiu energio estas liberigebla, kiel karbo, benzino, petrolo, mazuto, tergaso, uranio... en franca lingvo 'fioul' estas nur likva derivita produkto el petrolo kiel mazuto aŭ gazolo</i>)	un combustible énergétique ou carburant (<i>en français 'fioul' désigne seulement un dérivé liquide du pétrole comme le mazout, fioul lourd ou gazole... en anglais 'fuel' désigne tout combustible liquide, solide ou gazeux dont on peut libérer de l'énergie comme le charbon, l'essence, le pétrole, le mazout, le gaz naturel, l'uranium...</i>)
--	--

fuelujo (⇒ karburajujo)	un réservoir de carburant ; réservoir de combustible
-------------------------	--

eta **fosmaŝino** (antaŭ la kastelo Greziljono)portelefona **fosto** de la kastelo Greziljono

drenfosaĵo por pluvakvo

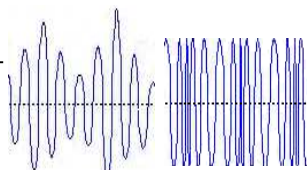
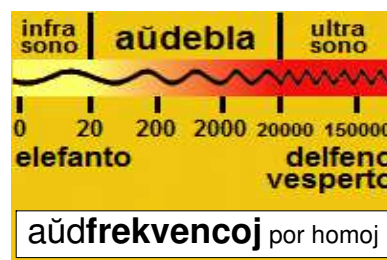
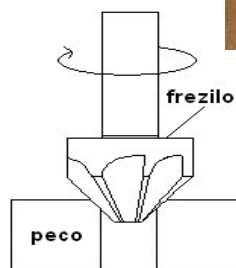
bicikla **framo**kun amplituda modulato AM
kun frekvenca modulato FM**radiofrekvenco****aŭdfrekvencoj por homoj**

bevelfrezilo

cilindra **frezilo** por frezmaŝino

diskofrezilo por frezmaŝino



kranfrezilo

muntiga **frezmaŝino** por kunigi meblopecojn

fuelujo sur motorciklo

fulmo	la foudre (\Rightarrow éclair)
fulmlikejo (<i>sur tegmento</i>)	un paratonnerre (<i>conducteur qui protège un bâtiment en captant et dirigeant la foudre vers le sol</i>)
fulmofandaĵo (<i>en cirkvittabulo</i>)	un parafoudre (<i>protection qui limite les surtensions venant de la ligne électrique</i>); parasurtenseur
fundamento	les fondations (<i>assise d'une construction</i>)
fundo	un culot (= fond d'un objet)
funelo	un entonnoir
ŝutfunelego	une trémie (<i>déversoir pour le stockage de produits en vrac</i>)



G	
gablo	un pignon (= la partie triangulaire d'un mur de pignon qui supporte une charpente); pointe de pignon
gaino	une gaine (<i>enveloppe de canalisation ou de conduit de ventilation</i>)
termopremiĝa gaino	une gaine thermorétractable
galvano (<i>elektrokemia efiko de kontinua kurento</i>)	l' effet électrochimique du courant continu
galvanizado (<i>procedo por surkovri pecojn per metala maldika tavolo</i>)	une galvanisation (<i>procédé pour recouvrir les pièces d'une fine couche métallique</i>)



gamo	une gamme (= liste complète d'objets ou d'opérations du même type)
gamo de koloroj	une gamme de couleurs (\Rightarrow nuancier)
operacia gamo (= listo de farotaj operacioj)	une gamme opératoire (= liste d'opérations à effectuer); gamme de fabrication
produktogamo	une gamme de produits



ganto	un gant
ŝirmogantoj	des gants de protection



garni (tr)	- garnir
garnaĵo	une garniture (<i>de remplissage, de coussin, de gâteau, de vêtement, de revêtement calorifuge...</i>)
ŝtopgarnaĵo	une garniture d'étanchéité

produktogamo pri ŝampuoj

ŝirmogantoj

garnituro (\Rightarrow kompleto kaj ensemblo)	un jeu de pièces (<i>assortiment d'objets qui forment un ensemble</i>); une garniture (<i>ex. garniture de lavabo = bonde + siphon + robinet</i>)
---	---



garnaĵo de kuseno

garnituro da boltiloj	un jeu de clés
garnituro de kameno	une garniture de cheminée (<i>ex. une horloge et ses bougeoirs</i>)



gasojlo (<i>karburado por dizelmotora</i>)	du gazole (<i>carburant des moteurs diesel qui est produit à partir du pétrole</i>)
---	--

garnituro de kameno

garnituro da 12 kubutaj okulaj boltiloj

gaŭĝo	une jauge (<i>de mesure</i>)
nivelgaŭĝo	une jauge de niveau (<i>indicateur à aiguille par ex. sur une cuve de mazout ou sur le tableau de bord d'une voiture</i>)
stangogaŭĝo	une jauge de niveau d'huile (= tige que l'on plonge dans le réservoir avec repères de niveau haut et bas)
gaŭĝo por mezuri veldjunton	une jauge de cordon de soudure
ŝraŭbaĵa gaŭĝo	une jauge de filetage
streĉo-sensilo	une jauge de contrainte; jauge extenso-métrique

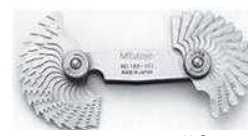
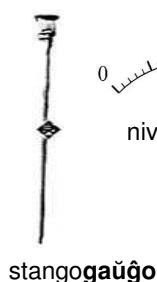

gazono	un gazon ; une pelouse
generatoro (⇒ alternatoro kaj dinamo) movebla generatoro ventgeneratoro	un générateur un groupe électrogène une éolienne (<i>produisant de l'électricité</i>)
genuingo	une genouillère
geri (tr) gero geraĵo	- faire l'onglet (<i>menuiserie</i>) un onglet (<i>en menuiserie : bout de baguette ou de moulure coupé à 45° pour réaliser un angle</i>) une coupe à onglet (<i>ex. en menuiserie : coupe d'un angle de cadre sur des baguettes</i>)
gipso (⇒ <i>stuko</i>) gipsaĵo (<i>gipsa dekorajo plifirmigita per stupo</i>) gipsisto	du plâtre du staff (<i>décor moulé de plâtre fin renforcé de filasse</i>) un plâtrier
giso (<i>fera alojo kun 2.11 ĝis 6.67% de karbono kaj bonega pri muldado</i>) kruda giso (<i>unua ferfandigo, produkto de altforno por fabriki ŝtalon, feron aŭ muldeblan gison</i>) sablogiso	de la fonte (<i>alliage de fer comprenant 2.11 à 6.67% de carbone et ayant une excellente coulabilité</i>) de la fonte brute (<i>produit de haut-fourneau pour la fabrication d'acier, de fer ou de fonte de moulage</i>) de la fonte sablée ; fonte moulée au sable
glaco (= plata vitro kiu iĝas vitrop plato aŭ spegulo) antaŭa glaco (<i>por aŭtomobilo</i>) postglaco (<i>por aŭtomobilo</i>) glacoviŝilo	une glace (= verre plat transformé en vitre ou en miroir) un pare-brise (<i>d'automobile</i>) une vitre arrière (<i>d'automobile</i>) ; lunette arrière un essuie-glace
glazuro (<i>maldika vitreca tavolo sur tegoloj, brikoj, kaheloj kaj aliaj bakitaj materialoj</i>)	une glaçure (<i>couche fine de vernis sur des tuiles, des briques, des carreaux et autres matériaux cuits</i>)
gliti (ntr) glitpeco glitŝuo	- glisser ; patiner une glissière ; coulisse ; un coulisseau un patin (<i>de glissière</i>)
gluo araldita gluo (<i>epoksiorezino + malmoliganto</i>) cianakrila gluo gluaĵo porligna gluo portapeta gluo ŝraŭbgluo glufeltaĵo glupapero gluteksaĵo glubendo elektrista glubendo porŝablona glubendo	de la colle de la colle araldite (<i>avec 2 composants, résine époxyde et durcisseur</i>) de la colle cyanoacrylate un agglutinant ; agglomérant de la colle à bois de la colle papier peint du frein-filet (= colle plus ou moins forte pour freiner ou bloquer les vis) de la feutrine adhésive du papier adhésif du tissu adhésif du scotch ; ruban adhésif du scotch d'électricien ; ruban isolant ; chatterton du scotch de masquage (<i>utilisé en peinture</i>)



gazono



movebla generatoro



genuingo



geraĵo (farita per gersega kesto)

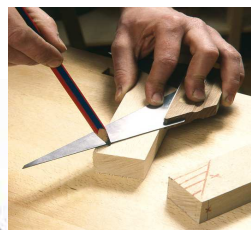

strekado de gero per ger-ortilo



en la trogo metu akvon antaŭ gipso



mulda gipsaĵo sur plafono



muldado el giso



antaŭa glaco



aŭtomobila glacoviŝilo



araldita gluo



cianakrila gluo



ŝraŭbgluo por bloki ŝraŭbojn



porligna gluo



elektristaj glubendoj



porŝablona glubendo

grafiko funkcia grafikaĵo (grafceto = funkcia grafikaĵo pri regado per etapoj kaj transiroj)	un graphique un graphe fonctionnel ; grafcet (= graphe fonctionnel de commande par étapes et transitions)
graso grasado lubrikgraso silikona graso	de la graisse le graissage de la <i>graisse (à lubrifier)</i> de la <i>graisse silicone (pour la lubrification des robinets, vannes, joints en milieu et ambiance humide)</i>
grasniplo (niplo kiu estas sur lagro kie kroĉiĝas la hosoj de la grasumpilo)	un <i>graisseur (embout disposé sur un palier et sur lequel s'accroche le tuyau de la pompe à graisse)</i>
grefti (tr) grefto greftaĵo greftilo (tranĉilo)	- greffer une greffe un greffon un greffoir (<i>couteau</i>)
grifelo	une pointe à graver ; pointe sèche ; un crayon d'ardoise ; burin de graveur ; stylet
grundo roka grundo ŝtonkovrita grundo de kluzo grundebeniga vojmaŝino (konstrumaŝino kun direktable tranĉrando)	un sol ; terrain ; fond ; terroir ; radier un sol rocheux un radier d'écluse empierré une niveleuse (<i>engin de travaux publics à lame orientable</i>) ; grader
gruo pontogruo	une grue (grue à tour ou automotrice) un pont roulant
gruzo	du gravier ; gravillon (de 5 à 25mm)
gvidi (tr) gvido gvidilo ĉengvidilo	- guider un guide (<i>pièce de mécanisme</i>) ; système de guidage un guide (<i>système ou outil pour guider</i>) un guide de chaîne

Ĝ

ĝardeno fruktoĝardeno legomĝardeno ĝardenisto	un jardin un verger un potager un jardinier
ĝusta ĝusteco ĝustigo alĝustigo (inter du pecoj aŭ inter ŝafto kaj alezo, alĝustigo malstreĉa aŭ streĉa) etalona ĝustigo	- juste ; exact (ou exacte) ; pertinent (ou pertinente) la justesse ; l'exactitude un réglage un ajustement (<i>entre deux pièces ou entre un arbre et un alésage, ajustement libre ou serré</i>) un étalonnage (<i>contrôle ou réglage de la graduation d'un instrument par comparaison avec un étalon</i>)
ĝustigi (tr) alĝustigi (tr) (fajli, uzini, faldi... pecojn por ke ili adaptiĝas) ĝustigi motoran takton	- régler (<i>un mécanisme</i>) - ajuster (<i>limer, usiner, plier... des pièces pour qu'elles s'adaptent</i>) - caler un moteur (<i>régler la pompe à injection ou régler l'avance à l'allumage</i>)

The diagram shows a 6-stage engine valve timing sequence:

- 0: rega impulso
- 1: aktivigi RE3
- malfermita portalo (malfermkontaktilo = 1)
- 2: malaktivigi RE3
- rega impulso
- 3: aktivigi RE1 prokrasto TO
- fino de la prokrasto TO
- 4: aktivigi RE1 aktivigi RE3
- fermita portalo (fermkontaktilo = 1)
- 5: aktivigi RE1 malaktivigi RE3 prokrasto TO
- fino de la prokrasto TO
- 6: malaktivigi RE1

1: funkcia grafikaĵo (grafceto pri motoroj de portalo)

Images include: silikona graso (silicone grease), grasniplo (valve stem seal), greftaĵo (graft), grefto (graft), greftilo (grafting knife), and grifelo (graver).

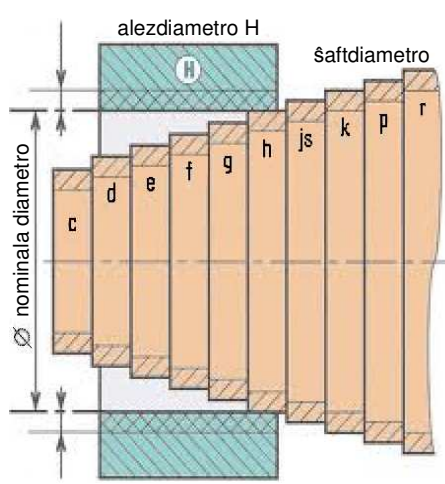

komunuzaj alĝustigoj inter alezo kaj ŝafto

Ekzemple pri la diametra alĝustigo 42 H7g6 :

alezo 42 H7
maksimumo = 42,025 mm
minimumo = 42 mm

ŝafto 42 g6
maksimumo = 41,991 mm
minimumo = 41,975 mm

H

haki (tr) - **hacher ; abattre ; couper en frappant**
 hakilo une hache
 arbohakisto un bûcheron



hardi (tr) - **durcir ; endurcir ; tremper**
 akvohardeco (malmola akvo kaŭzas kalkigon, altigas akvokonsumon kaj influas guston de trinkaĵoj)
 la dureté de l'eau (l'eau dure provoque l'entartrage, augmente la consommation d'eau et modifie le goût des boissons)
 hardeco de betono la dureté du béton
 hardilo (substanco miksa kun gluilo kiel rezino, araldita gluo, betono...) un durcisseur (substance à mélanger à un liant comme de la résine, de la colle araldite, du béton...)



tremphardado de tranĉilo
 (6 minutoj en forno 820°C + rapida malvarmigo en oleo + 1 horo relastrakto ĉe 210°C)

hardado (⇒ trakto) le durcissement (⇒ traitement) ; action de raffermir ou d'aguerrir
 tremp-hardado (termika trakto por metalo aŭ vitro per rapida malvarmigo en likvo aŭ gaso) la trempe (traitement thermique d'un métal ou d'un verre avec refroidissement rapide dans un liquide ou un gaz, la trempe d'un métal est suivi d'un revenu)

hardado en akvo la trempe à l'eau (action)
 supraĵa hardado (⇒ dureco) la trempe superficielle
 post-hardado (termika trakto post tremp-hardado, per malpli granda temperaturo kaj malrapida malvarmigo por mildigi la efektojn de la trempo) le revenu (traitement thermique à la suite d'une trempe, à température inférieure et refroidissement lent pour adoucir les effets de la trempe et rendre le métal moins cassant) ; revenu thermique



hardado per martelado

labor-hardado (malmoligado de metalo dum deformigo, martelado, laminatado, dratigado, forĝado...) l'écrouissage (durcissement d'un métal à la suite de déformation, torsion, martelage, laminage, tréfilage, forgeage...)

hardado per martelado (⇒ labor-hardado) l'écrouissage par martelage (par exemple sur une casserole en cuivre)
 labor-hardi (malmoligi metalon, vole aŭ nevole, preterpasante sian elastecan limon) - écrouir (durcir un métal, volontairement ou involontairement, en dépassant sa limite élastique)

relas-hardado (termika trakto de metalo post labor-hardado aŭ veldado por relasi la internajn streĉojn kaj ebligigi kurbigadon, faldadon aŭ premformadon) le recuit (traitement thermique d'un métal après écrouissage ou soudage pour relâcher les tensions internes et permettre un travail de cintrage, de pliage ou d'emboutissage)

hard-relasi (termika trakto) - recuire (traitement thermique)

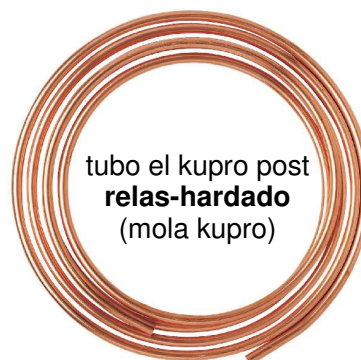

tubo el kupro post relas-hardado (mola kupro)

haspelo un enrouleur ; dévidoir

havi (tr) - **avoir**
 havaĵo un avoir ; du bien
 enhaveco la capacité (volume d'un récipient)



benzinujo kun enhaveco de 10 litroj



haspelo

hejti (tr) - **chauffer** (un four, un local)
 hejtilo (⇒ radiatoro) un appareil de chauffage
 aerohejtilo (gasa aŭ elektra aŭtonomia hejtilo per ventola varma aero, ĝenerale en magazenaj enirejoj aŭ en vartenejoj, ⇒ blovanta hejtilo) un aérotherme (appareil de chauffage autonome à air chaud pulsé, à gaz ou électrique, en général à l'entrée des magasins ou dans les entrepôts, ⇒ radiateur soufflant)



elektra aerohejtilo

elektra hejtado
 akumulanta hejtilo
 blovanta hejtilo
 inercia hejtilo
 infraruĝa hejtilo
 konvektanta hejtilo
 panelradianta hejtilo
 tuksekiga hejtilo

le chauffage électrique
 un accumulateur de chaleur
 un radiateur soufflant (*radiateur d'appoint, ⇒ aérotherme*)
 un radiateur à inertie ; radiateur chaleur douce
 un radiateur infra-rouge (*1. chauffage à résistance électrique visible ou 2. chauffage au gaz avec un réflecteur*) ; panneau radiant ; radiant
 un convecteur (*radiateur où l'air est chauffé en passant à coté d'une résistance*)
 un panneau rayonnant (*chauffage électrique ou à fluide qui chauffe un panneau dont le rayonnement infra-rouge est invisible, ⇒ radiateur infra-rouge si le rayonnement est visible*) ; radiateur rayonnant
 un radiateur sèche-serviettes

centra hejtado
 hejtejo (⇒ kaldronejo)
 hejtinŝtalaĵo
 hejtisto
 varmakva hejtilo
 hejtkaldrono
 hejtkaldrono kun suĉdukto (*dukto kiu alportas freŝan aeron kaj samtempe forĵetas bruligitajn gasojn, kiel sur ŝnorkelo*)
 kondensada hejtkaldrono
 mazuta hejtkaldrono

le chauffage central
 une chaufferie (⇒ chaudronnerie)
 une installation de chauffage
 un chauffagiste
 un radiateur de chauffage central
 une chaudière (*et non un chaudron*)
 une chaudière à ventouse (*avec ventouse double-effet, conduit unique qui apporte de l'air frais à la chaudière et qui rejette en même temps les gaz brûlés, comme sur un schnorkel*)
 une chaudière à condensation (*chaudière qui permet de récupérer 25% à 30% d'énergie grâce à la condensation des gaz brûlés*)
 une chaudière au fioul

akvohejtilo (*gasa aŭ elektra*)
 rapida akvohejtilo (*eta sed povuma*)
 termodinamika akvohejtilo (*varmopumpila sistemo*)

un chauffe-eau (*à gaz ou électrique*) ; cumulus ; ballon d'eau chaude ; chauffe-eau à accumulation ; accumulateur
 un chauffe-eau instantané (*petit mais puissant*) ; préparateur d'eau chaude
 un chauffe-eau thermodynamique (*système de pompe à chaleur*)

helico
 alo de helico (*de ŝipo, de aviadilo*)
 helicero (*unu rondiro*)

une hélice
 une pale d'hélice (*de bateau, d'avion*)
 un pas d'hélice

herbo
 herbaĉo
 herbicido

une herbe
 de la mauvaise herbe ; une plante adventice
 un dés herbant ; herbicide

hoko
 fermhoko
 levhoko
 risorthoko (*ringo fermita per risorto*)
 turnhoko
 vestohokaro
 vestohoko

un **crochet ; roc** ; une **patère**
 un crochet de fermeture
 un crochet de levage
 un mousqueton (= anneau fermé par un ressort)
 un émerillon (*crochet avec une boucle tournant librement*)
 un portemanteau
 une patère (*porte-manteau mural*)

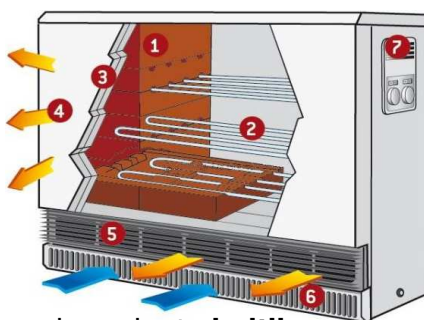

akumulanta hejtilo
 proviza nur dum noktotaŝarifaĵoj (interne brikoj akumulas varmo danke al termika inercio)



elektra gisa inercia hejtilo



infraruĝa hejtilo



konvektanta hejtilo

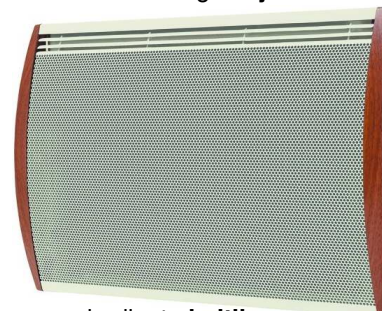

panelradianta hejtilo



varmakva hejtilo por centra hejtado (radiatoro)



hejtkaldrono



elektra tuksekiga hejtilo



elektra akvohejtilo



gasa rapida akvohejtilo



herbaĉo



herbicido



turnhoko



fermhoko



risorthoko



vestohoko

hosos	un tuyau souple ; tuyau flexible ; boyau
akvumhosos	un tuyau d'arrosage
duŝ-hosos	un flexible de douche
premaera hosos	un tuyau d'air (<i>souple</i>) ; flexible pneumatique
hupos	un klaxon ; avertisseur
hupŝaltilo	un bouton de klaxon
hurdos (<i>plektobaraĵo el ligno, metalo...</i>)	une claire (= <i>treillage de bois, de métal...</i>) ; clayette (<i>petite claire</i>)
olvebla hurdos (<i>bambua, vimena aŭ plasta</i>)	une canisse (<i>claire qui se déroule, en roseau, en bambou, en osier ou en plastique</i>)
ilos	un outil ; objet qui sert à faire...
ilarkestos	une caisse à outils ; boîte à outils
ilartekos	une sacoche d'outils
ilportilo (<i>por ilmaŝino</i>)	un porte-outil (<i>de machine-outil</i>)
metiilaros	de l'outillage ; un jeu d'outils
tranĉa uzinilo	un outil de coupe (<i>en usinage</i>) ; outil coupant
impedanco (<i>mezuro de la kontraŭo al sinusoida elektra kurento, $Z = U/I = \text{resistanco} + \text{reaktanco}$</i>)	l' impédance (<i>mesure l'opposition d'un circuit électrique au passage d'un courant alternatif sinusoïdal, en électricité, $Z = U/I = \text{résistance} + \text{réactance}$, Z en Ohm</i>) ; résistance apparente
imuna	- immunisé (<i>ou immunisée</i>) ; à l' abri de
brul-imuna	- incombustible
brul-imuniga materialo	un matériau ignifugé (<i>ex. tissu de rideau de salle de spectacle</i>)
pluv-imuna	- imperméable
indikis (tr)	- indiquer
indikilos	un indicateur
indikos	une indication
muntindikoj	une notice de montage
uzindikoj	une notice d'utilisation ; un mode d'emploi
induktis (tr)	- induire (<i>philosophie, physique</i>)
induktanco (<i>mezuro de la kvanto de magneta flukso produktita de donita elektra kurento, kvociendo de magneta flukso per kurentintenso, L en Henro</i>)	l' inductance (<i>en électricité, $L = \text{rapport du flux magnétique sur l'intensité d'un courant}$, L en Henry</i>)
induktilos	une inductance (<i>composant électrique ou électronique</i>)
indukto	une induction (<i>production de courant électrique par variation de flux magnétique</i>)
induktaĵo (<i>ekz. rotor de elektra motoro</i>)	un induit (<i>ex. rotor de moteur électrique</i>)
induktoro (<i>ekz. statoro de elektra motoro</i>)	un inducteur (<i>ex. stator de moteur électrique</i>)



duŝ-hosos



akvumhosos



hupos



hurdos



olvebla hurdos



metala ilarkestos



ilartekos



ilportilo por tornomaŝino



brazado per indukto



kuirplato per indukto



tora induktilo 470 μH 0,1 A

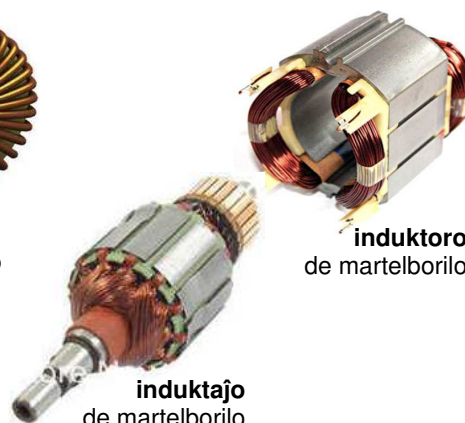

induktoro de martelborilo

induktaĵo de martelborilo

inercio (kiam moviĝanta daŭrigi sensaĝe sian movon)

une **inertie** (\Rightarrow moment d'inertie)

termika inercio

un inertie thermique (capacité à accumuler puis à restituer la chaleur)

ingo

tenilingo

une **gaine** (de protection) ; un **étui** ; **fourreau**

une douille (= partie creuse d'outil dans laquelle se fixe un manche)

ingenerio

civila ingenerio (teknikaro pri civilaj konstruoj kiel publika konstruado kaj konstrumetio)

un **ingénieur**

le génie civil (ensemble des techniques concernant les constructions civiles qui englobe les travaux publics et le bâtiment)

instali (tr)

instalaĵo

elektra instalaĵo

surteraj instalaĵoj (de minejo)

uzpreta instalaĵo

- **installer**

une installation

une installation électrique

un carreau de mine (\Rightarrow chevalement)

une installation clés en main

instrukcio

instrukcio pri kargado

komputila instrukcio

une **instruction** ; **consigne** ; **prescription** (réglementaire)

une instruction de chargement

une instruction programmée sur un ordinateur

instrumento (\Rightarrow mezurilo)

un **instrument**

intensa

intenso

intenso de magneta kampo (\Rightarrow magneta flukso)

lum-intenso (baza unuo de internacia sistemo mezurita en kandelo/cd)

lumiga intenso (1 lukso = 1 lumeno je kvadratmetro, \Rightarrow lum-flukso)

kurent-intenso (baza unuo de internacia sistemo mezurita en ampero/A)

efika intenso de alterna kurento

- **intense** ; **intensif** (ou intensive)

une intensité

une intensité de champ magnétique (\Rightarrow flux magnétique)

une intensité lumineuse (unité de base du système international mesurée en candela/cd)

un éclairage lumineux (1 lux = 1 lumen par m²) ; niveau d'éclairage (ex. 15 à 50 lux sur une route, 400 lux sur une table à dessin, 800 lux pour pouvoir effectuer des tâches très précises)

une intensité de courant électrique (unité de base du système international mesurée en ampère/A)

l' intensité efficace d'un courant alternatif (valeur théorique qui produirait le même échauffement dans une résistance en courant continu, $I_{eff} = I_{max} / \sqrt{2}$)

interfono (\Rightarrow videofono)

un **interphone** ; **portier audio** (interphone avec gâche électrique, \Rightarrow vidéophone)

izoli (tr)

izolaĵo

elektra izolaĵo

son-izolaĵo

varm-izolaĵo

elektra izolilo (por supertera linio)

- **isoler**

un isolant (matériau)

un isolant électrique

un isolant phonique ; isolant acoustique

un isolant calorique ; isolant thermique

un isolateur électrique (de ligne électrique aérienne)

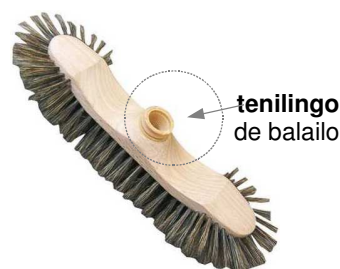

```
3800 REM=====
3810 REM                LANDE ARIDE
3820 D=0: D1=0: D2=0: D3=0
3830 TT=0
3840 IF D4=1 THEN TT=3: GOTO 3890
3850 B$(0)="VOUS ETES DANS LA LANDE ARIDE QUI SEPARA LE VILLAGE DU CHATEAU."
3860 B$(1)="VOUS POUVEZ Y FAIRE DE MAUVAISES RENCONTRES"
3870 B$(2)=" (EH EH!!...)"
3880 D4=1
3890 T=11: GOSUB 4000
3900 B$(4)=" "
3910 RETURN
```

komputilaj instrukcioj (Basic programadlingvo)



interfono kun 15 alvokablaj regbutonoj



mezuro de la lumiga intenso



maldika varm-izolaĵo



elektra izolilo (por supertera linio)



son-izolaĵo

J

junto

un **joint** (*de colle, de mastic, de mortier, d'étanchéité, de carrelage ou de recouvrement*) ; une **jointure**

dilata junto

un joint de dilatation ; joint de fractionnement ; joint de rupture

juntobendo (*por gipspaneloj*)

une bande à joint (*pour plaques de plâtre*) ; un calicot (*ruban de papier ou de toile*)

juntopasto

de la pâte à joint



dilata **junto** sur ponto



plasta dilata **junto**
por kahelaro



juntobendo por gipspaneloj

likimuna juntaĵo

un joint d'étanchéité

kulasa juntaĵo

un joint de culasse ; joint de tête de cylindre

lipa juntaĵo

un joint à lèvres (*ex. pour retenir l'huile autour d'un arbre de transmission à la sortie d'un carter*)

plata juntaĵo

un joint plat (*pour l'étanchéité d'un raccord de tube, joint en cuivre, carton, silicone...*)

silikona juntaĵo (*glui per juntopistolo*)

un joint silicone (*collé au pistolet extrudeur*)

tora juntaĵo

un joint torique (*étanche*)



juntopasto por ŝirmoŝelo el pumpilo



silikona **juntopasto**



likimunaj **juntaĵoj**



kulasa **juntaĵo**



plataj **juntaĵoj**

mebla junto

un assemblage de meuble

duonuma junto

un assemblage à mi-bois

forka junto

un enfourchement

gerjunto

un assemblage à coupe d'onglet

hirundvosta junto

un assemblage en queue-d'aronde ; assemblage à queue-d'hironde (*hirondelle*)

junto per foldo kaj lango

un embrèvement ; assemblage à rainure et languette ; affourchement

junto per ŝtudo kaj ekscentriko

un assemblage par goujon et excentrique ; assemblage à came ; assemblage par goujon et douille à came

junto per tenono kaj mortezo

un assemblage à tenon et mortaise

kejla junto

un assemblage par tourillons

laŭfina junto (*kiel segilaj dentoj, kiel fajfilo aŭ kun du splintoj*)

un aboutage (*les deux bouts assemblés sont taillés en endentement/ en dent de scie, ou en sifflet, ou fixés avec deux éclisses*) ; assemblage bout à bout

porlita junto

un assemblage de lit

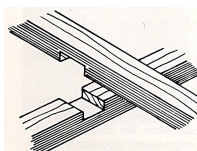

duonuma **junto**

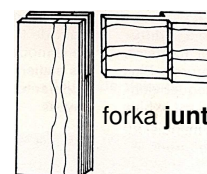

forka **junto**

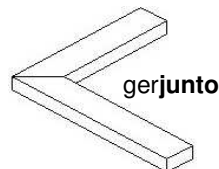

ger**junto**

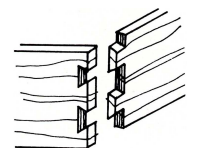

hirundvosta **junto**

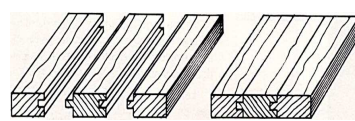

junto per foldo kaj lango

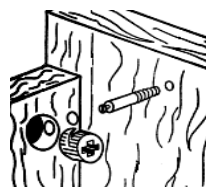

junto per ŝtudo kaj ekscentriko



junto per tenono kaj mortezo



kejla **junto**

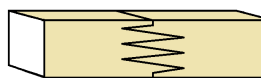

kiel segilaj dentoj



kiel fajfilo

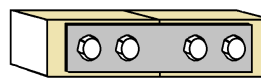

kun du splintoj

laŭfina **junto**

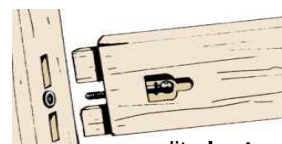

porlita **junto**

K

kablo (komponita el fasko de dratoj) un **câble** (composé d'un faisceau de fils)

ŝtala kablo

bremsokablo

ĉirkaŭliga kablo

kablo de rapidmetro

kablopremilo

pendokablo

portkablo (ekz. por telfero)

stajokablo (streĉa kablo por stabiligi maston aŭ panelon, ⇒ stajo)

un câble d'acier

un câble de frein

une élingue (= câble servant à accrocher et soulever un objet)

un câble de compteur de vitesse

un serre-câble

une suspente (câble de fixation sur un plafond)

un câble porteur (ex. pour supporter un téléphérique)

un hauban (câble tendu pour stabiliser un mât ou un panneau, ⇒ tirant)

elektra kablo

kablondugilo

kablovojo

kunligitaj kabloj

armita kablo (fortigita kablo kontraŭ tiro aŭ batoj)

laŭpare ŝnurigita kablo

un câble électrique

un dénude-câble ; Jokari

un chemin de câbles (en 'cablofil' fil de fer ou en 'dalle' tôle ajourée)

un toron de câbles

un câble armé (câble renforcé en traction ou contre les chocs)

un câble à paires torsadées ; une rocade (câble communication constitué de 32, 64, 128 paires torsadées ou plus, ex. rocade téléphonique, rocade informatique)

nutra kablo

optika kablo

samaksa kablo

ŝirmita kablo (izolita kontraŭ elektraj perturboj)

un câble d'alimentation

un câble à fibres optiques

un câble coaxial

un câble blindé (câble dont l'enveloppe est reliée à la terre pour le protéger contre les parasites ou pour neutraliser les champs électriques générés par son passage) ; câble avec écran

subtera kablo

supertera kablo

un câble enterré

un câble aérien

kadro

kadruta teksto (kun titolo de la plano, aŭtoro, skalo, datoj kaj indicoj de revizio...)

kadrumo

un **cadre** (de tableau, bordure, châssis, entourage, contexte)

un cartouche de plan (avec le titre du plan, l'auteur, l'échelle, les dates et les indices de révision...); cartouche d'inscription

un dormant (châssis fixe de porte ou fenêtre destiné à recevoir un ouvrant); cadre; bâti; bâti dormant; huisserie (de bois ou de métal)

kahelo

fajenca kahelo (emajla porkahela briketo)

terakota kahelo

kahelaro

kaheltranĉilo

kahelisto

un **carreau** (de carrelage)

un carreau de faïence (carreau de terre cuite émaillée)

un carreau de terre cuite ; une tomette (carrelage)

du carrelage

une carrelotte (roulette pour couper les carreaux)

un carreleur

kajo

kargadkajo

un **quai**

un quai de chargement

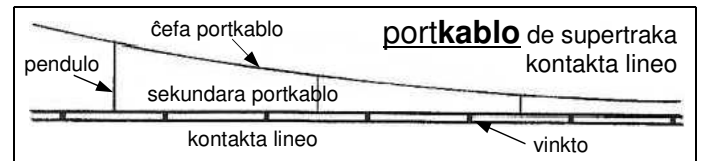

kaldrono	un chaudron (⇒ <i>chaudière</i>) ; une bassine
kaldronejo	une chaudronnerie (<i>atelier</i>)
kalibro	un calibre (<i>dimension normalisée d'un tube, d'un fruit, d'une balle de fusil...</i>)
kalibro de mezurilo	le calibre d'un instrument de mesure (<i>plage de fonctionnement choisie, par ex. pour un voltmètre réglé sur le calibre 50V-500V alternatif</i>)
kalibrilo	un calibre (<i>instrument pour mesurer un calibre</i>) ; gabarit de contrôle ; calibreur
alezkalibrilo	un tampon (<i>calibre de contrôle d'alésage</i>)
forka limkalibrilo	un calibre à mâchoires
kunlamena kalibrilo	un jeu de cales ; une jauge d'épaisseur
limkalibrilo	un calibre à limites ; calibre de contrôle mini-maxi
ŝraŭbinkalibrilo	un tampon fileté (<i>calibre de contrôle de filetage intérieur</i>)



arkveldado en kaldronejo



selektado de pomoj laŭ kalibro

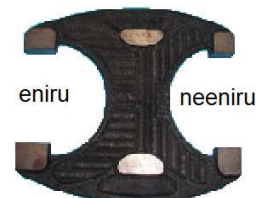

eniru

neeniru

alezkalibrilo 30H7
eniru-neeniruŝraŭbinkalibrilo
eniru-neeniruDevomezuro = akcepta flanko Rifuzomezuro = rifuza flanko
forka limkalibrilo 30g6

kunlamena kalibrilo

kalko	de la chaux
vigla kalko (= <i>neestingita kalko, kalkoŝtono hejtita ĝis 900°C</i>)	de la chaux vive (= <i>chaux non-éteinte, roche calcaire chauffée à 900°C</i>)
velka kalko (= <i>estingita kalko por mortero, ŝmirajo, kalkaĵo, fruktaroj protektado, ⇒ bordoza likvo</i>)	de la chaux aérienne (= <i>chaux éteinte pour mortier, crépis badigeon, ⇒ bouillie bordelaise</i>) ; chaux éteinte
akvokalko (= <i>estingita kalko per rapida akva solidiĝo por fari malmolajn morterojn kaj ŝmirajojn</i>)	de la chaux hydraulique (= <i>chaux éteinte avec prise rapide à l'eau pour faire des mortiers durs et des enduits</i>)
kalkaĵo (akvo + <i>estingita kalko</i>)	un badigeon (<i>chaux aérienne délayée dans l'eau</i>) ; lait de chaux
kalkumado (= <i>grundoplbonigo de la agrokulturaj kampoj per vigla kalko aŭ pistita kalkoŝtono</i>)	le chaulage (= <i>amendement des terres agricoles avec de la chaux vive ou du calcaire broyé</i>)
kalkoŝtono	du calcaire ; de la pierre à chaux
senkalkigilo	un adoucisseur (<i>appareil de traitement anti-tartre installé sur la conduite d'alimentation en eau</i>)



muro el velka kalko



kalkaĵo sur muro

slabo el mortero kun akvokalko
en la kastelo Greziljono

kalkaĵo sur fruktaro

kameno	une cheminée
kamenkadro	un tablier de cheminée (<i>tablette</i>)

kamero	une petite chambre sans fenêtre ; espace fermé
brulkamero (ekz. en <i>eksplozomotoro</i>)	une chambre de combustion (<i>ex. dans un moteur à explosion</i>)

kamiono	un camion ; poids-lourd
baskulkamiono	un camion-benne ; benne basculante
kamioneto	une camionnette ; fourgonnette ; un utilitaire ; véhicule utilitaire léger

kamo	une came
-------------	-----------------

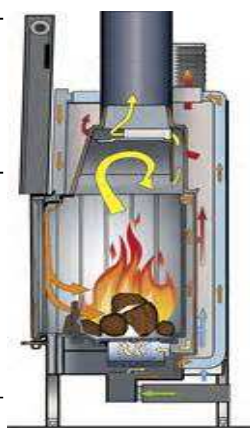
brulkamero en
kamenstovo

kalkumado

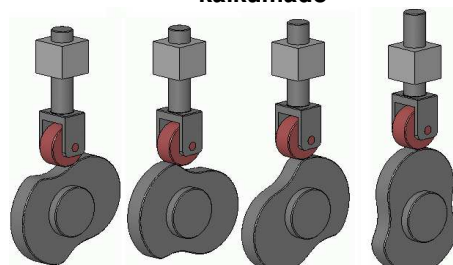

vertikalan movon okazigi per rotacio de kamo

kampo (<i>terpeco aŭ abstraka afero</i>)	un champ (<i>étendue de terre cultivable, surface, portion d'espace ou domaine de valeurs</i>); domaine
magneta kampo	un champ magnétique
unukolora kampo (<i>por plata ornamo</i>)	un champ (<i>parement uni sur un décor</i>)

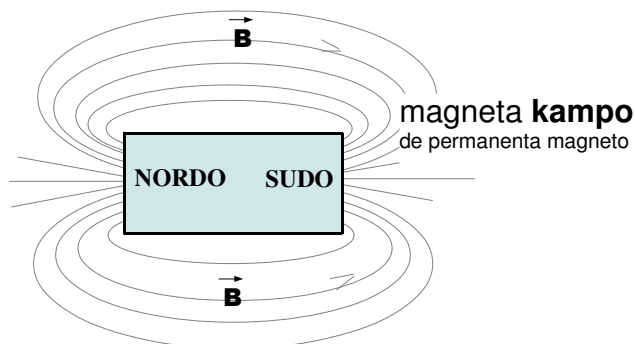
magneta kampo
de permanenta magneto

kanalo	un canal
ellaskanalo	une lumière d'échappement
enlaskanalo	une lumière d'admission
kanaletto (<i>dika tubo aŭ mallarĝa kanalo difinita por akcepti tubojn, konduktajn kablojn</i>)	une canalisation (<i>petit canal défini pour mettre des tuyaux ou des câbles conducteurs... ou gros tuyau</i>)
porelektra kanaletto	une goutte électrique
pluvkanaletto (\Rightarrow <i>tegmenta defluilo</i>)	une gouttière (= <i>petit chéneau suspendu</i>)
kanalizado	la canalisation (<i>action</i>)
pluvkanalizado	la canalisation des eaux pluviales
kanalaro	une canalisation (<i>réseaux de canaux</i>)
ĝiskloaka kanalaro	le tout-à-l'égout (<i>réseau public de collecte et d'évacuation souterraine des eaux usées</i>)

porelektra
kanaletto

tri birdoj sur zinka pluvkanaletto



dukanelita kartono

kanelo	une cannelure ; rayure (<i>de canon</i>); sillon de disque
dukanelita kartono	un carton à double cannelure
kanelita nabo	un moyeu cannelé
ŝraŭbkanelo	un filet de vis

kapacito	une capacité (<i>en physique et électricité</i>)
kapacitanco (<i>mezurita en mikrofaradoj, ekz. por kondensilo</i>)	une capacitance (<i>mesurée en microfarads, par ex. pour un condensateur</i>)

kapuĉo (<i>kiu suĉas aeron aŭ fumon</i>)	une hotte (<i>qui aspire l'air ou la fumée</i>)
kamenkapuĉo	une hotte de cheminée
suĉ-kapuĉo	une hotte d'aspiration (<i>des fumées ou des vapeurs</i>); hotte aspirante

karburilo por
motorciklo

suĉ-kapuĉo

karbo	du charbon (<i>minerali</i>)
lignokarbo	du charbon de bois

karburi (tr)	- carburer
karburilo	un carburateur
karburajo (<i>brulaĵo kiu nutras termikan motoron, kiel benzino, dizeloleo, keroseno, petrola likva gaso...</i>)	un carburant (<i>combustible qui alimente un moteur thermique, essence, gazole, kérosène, GPL gaz de pétrole liquide...</i>)
karburajujo (\Rightarrow <i>fuelujo</i>)	un réservoir de carburant

karburajujo
de spacoŝipo

kardino (<i>ĉarniro en du partoj kun pordhoko kaj pordhokingo</i>)	une paumelle (<i>charnière en deux parties avec un gond et une penture</i>)
---	--

karoserio	une carrosserie
kasko	un casque
konstrueja kasko	un casque de chantier



kardino

bela karosiero

konstrueja kasko

kasono	un caisson (<i>technique et architecture</i>)
---------------	--

katodo	une cathode
---------------	--------------------

kavigilo	une défonceuse (<i>machine à bois portative</i>)
kejlo alĝustiga kejlo	une cheville (<i>d'assemblage, ⇒ goupille</i>) un tourillon (<i>de meuble</i>) ; pion de centrage
kesto akustika kesto (<i>por laŭparolilo</i>) florkesto gersega kesto sukurkesto	une caisse une enceinte acoustique une jardinière (<i>de fleurs</i>) une boîte à onglets une pharmacie de secours
kitelo	une blouse
klapo klapego klapeĝo porfuma elira klapego (<i>générale supre de ŝtupara ŝakto</i>) porvarta klappordo (<i>forigebla panelo</i>) tabloklapo fajrhaltiga klapo retenklapo sekuriga klapo suĉoklapo ventoklapo	un clapet ; abattant ; rabat ; volet (<i>d'aile d'avion</i>) un vantail ; battant (<i>de porte, de volet...</i>) ouvrant un strapontin une trappe de désenfumage (<i>large exutoire d'évacuation rapide des fumées en cas d'incendie, situé généralement en haut d'une cage d'escalier</i>) ; exutoire de fumée une trappe de visite (<i>panneau amovible permettant d'accéder à un équipement dissimulé comme un ventilateur de VMC, un siphon, un tableau électrique...</i>) un rabat de table ; table rabattable un clapet coupe-feu (<i>ex dans une gaine de ventilation</i>) un clapet anti-retour (<i>clapet</i>) un clapet de sécurité un clapet d'aspiration un volet d'aération (<i>automobile</i>)
klaŭzaro	un cahier des charges
klavo (<i>de klavaro, de piano aŭ de komputero... forviŝa klavo, eniga klavo, sagoklavo, reĝimklavo...</i>) klavaro klavtelefono	une touche (<i>de clavier, de piano ou d'ordinateur... touche d'effacement, touche d'entrée, touche fléchée, touche d'option...</i>) un clavier un téléphone à touches
klemo (⇒ koŝo) interklema tensio klem-lineo klemaro makzelklemo senŝraŭba klemo terkonekta klemo	une borne de connexion ; un domino (<i>de barrette de dominos</i>) ; serre-fil une tension entre bornes une barrette de dominos (<i>en électricité</i>) ; barrette de connexion ; un domino un bornier une pince crocodile (<i>en électricité</i>) une borne sans vis ; borne automatique ; borne Wago une borne terre
kliko ekigilo	un cliquet un déclencheur



kavigilo



alĝustigaj kejloj

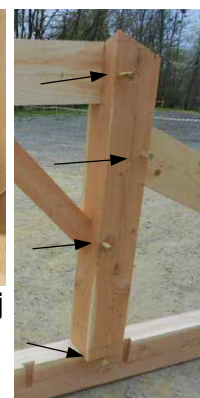

ĉarpentaj kejloj



akustikaj kestoj por laŭparoliloj



florkesto



sukurkesto



gersega kesto



blanka kitelo



klapego



klapeĝo



retenklapo por aerumado



ventoklapo de aŭtomobilo



klemaro en industria cirkvittabulo



klem-lineo



makzelklemo

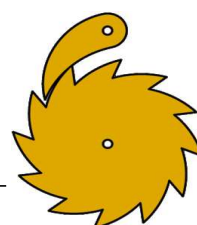

kliko



senŝraŭbaj klemoj

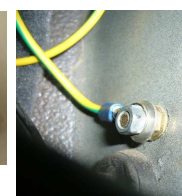

terkonekta klemo sur ĉasio

klimato un **climat**
 klimatizilo un climatiseur ; une clim

klingo une **lame** (*tranchante*)
 klingo de tondilo une lame de ciseaux
 saltsegila klingo une lame de scie sauteuse
 segila klingo une lame de scie
 ŝovklingo (⇒ *skalpelo*) un cuteur à lame rétractable ; cutter ;
 couteau à lame rétractable ; stylet



segila **klingo**



saltsegila **klingo**

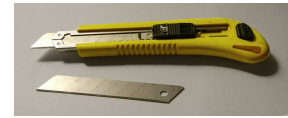

ŝov**klingo** kun unu anstataŭa klingo

klinko une **clenche** (*partie mobile du loquet*)
 klinka fermilo (= *klinko* + *hoko*) un loquet (= *clenche* + *mentonnet*) ;
 loqueteau
 porŝutra klinko une clenche de volet



klinko kun pendseruro



klinka fermilo (= klinko + hoko)



porŝutra **klinko** kun sia hoko

kloako un **égout**
 kloak-elpumpado une vidange d'égouts (*action pour vider ou déboucher les égouts*)
 kloak-faŭko une bouche d'égout ; bouche d'évacuation des eaux pluviales ;
 un avaloir



kloak-elpumpado



kloak-**faŭko**

kluĉi (tr) - **embrayer**
 kluĉilo un embrayage
 dentokluĉilo (*kluĉigita halte*) un embrayage à crabot (*qui doit-êre embrayé à l'arrêt*)
 diskokluĉilo un embrayage à disque(s)
 malkluĉado le débrayage

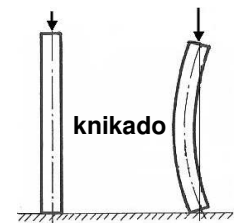

knikado

kluzo une **écluse** ; un **sas**
 kluzoĉambro un sas
 kluzofundo (⇒ *subkonstruaĵo*) un radier d'écluse

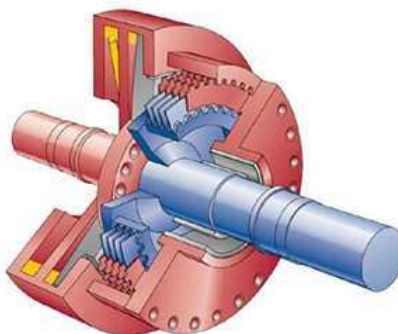

multdiska hidraŭlika **kluĉilo**



pordo de **kluzoĉambro** en submarŝipo

knari (ntr) - **grincer** ; **crisser**
 knaro un grincement

kniki (ntr) - **flamber** (*pour un poteau*)
 knikado (*misformiĝo de muro aŭ de fosto pro troa laŭaksa ŝarĝo*) le flambage (*déformation d'un mur ou d'un poteau*)

kodo un **code**
 alfabeto kodo un code alphabétique
 alfanumera kodo un code alphanumérique
 deksesuma kodo un code hexadécimal (*codé avec 16 chiffres 0, 1, 2... 9, A, B, C, D, E, F*)
 dekuma kodo un code décimal (*codé avec 10 chiffres 0, 1, 2... 9*)
 duuma kodo (*kodita nur per 0 kaj 1*) un code binaire (*codé seulement avec des 0 et des 1*)
 strekokodo un code-barres
 veturkodo le code de la route

KODIZADO :	por kodi unu bitokon	ekzemplo
duuma kodo	00000000 ĝis 11111111	10110110
deksesuma kodo	00 ĝis FF	B6
dekuma kodo	000 ĝis 255	182

kodo de unu bitoko (kun ekz. pri 3 samvaloraj kodoj)

kojno (*por fendi aŭ fiksi*) un **coin** (*pour fendre ou fixer*) ; une **cale** (*pour fixer*)
 fend-kojno (*por fendi ŝtipojn*) un coin éclateur (*pour fendre des bûches*)
 kojnbloki (tr) - caler (*bloquer un mouvement avec une cale*)



kojno



fend-**kojno**



strekokodo

koliero un **collier**
 kablokoliero un collier serre-câbles ; collier Colsor ; collier Rilsan ; collier autobloquant ; collier de frettage
 kolierodubelo une embase à cheville (*pour tenir un collier de câble sur un mur*)
 premkoliero un collier de serrage ; collier à crémaillère



kablokolieroj



kolierodubelo



premkoliero

kolo une **encloure ; gorge ; un col ; cou**
 kolumo une collerette ; un collier ; col
 alĝustiga kolumo une collerette réglable

kombineo une **combinaison**
 laborkombineo une combinaison de travail (⇒ *cotte de travail*)

kombini (tr) - **combiner**
 kombinila logiko la logique combinatoire
 kombinilo (*elektronika, pneŭmata aŭ hidraŭlika elemento kiu realigas bulean funkcion kiel KAJ, AŬ, NE, NEKAJ, NEAŬ, DISAŬ, NEDISAŬ...*) une cellule logique (= *élément électronique, pneumatique ou hydraulique qui réalise une fonction booléenne comme ET, OU, NON, NON-ET/NAND, NON-OU/NOR, OU-EXCLUSIF/XOR, NON-OU-EXCLUSIF/XNOR...*)

kompakta - **compact** (ou *compacte*) ; **trapu** (ou *trapue*)

kompakto un condensé (*de pierres compactées*) ; aggloméré

kompaktigo une compression (*ex. compression des données informatiques*)

kompaktilo un compacteur

grundkompaktoro un compacteur (*vibrant, à rouleau, sur pneus...*) ; une vibrodameuse ; pilonneuse ; plaque vibrante

rubkompaktoro (⇒ *pistomaŝino*) un compacteur à déchets (⇒ *broyeur*)

kompaktofotilo un appareil photo compact

kompari (tr) - **comparer**

komparilo (*kunnadla aŭ cifereca sur kontrolkunaĵo*) un comparateur (*à aiguille ou digital, utilisé sur un montage de contrôle*)

kompleta - **complet** (*complète*)

kompleto un ensemble (*à monter*) ; kit

etenda kompleto un kit d'extension

muntkompleto un kit (*ensemble d'éléments à monter soi-même et prêt à monter*)

subkompleto un sous-ensemble (*de pièces*)

kompleto por filtri relasi, olei premaero un ensemble filtre-détendeur-huileur pour air comprimé

komponi (tr) - **composer ; constituer**

komponaĵo une composition (*chimique ou musicale*)

komponento un composant ; élément

elektronika komponanto un composant électronique

kompresoro un **compresseur** (*d'air, de gaz*)

komputi (tr) - **calculer** (*par ordinateur*)

komputilo un ordinateur

tekokomputilo un ordinateur portable

komputika dosiero un fichier informatique

komputile helpata elpensado (⇒ *perkomputila desegnado*) la conception assistée par ordinateur (*ou CAO, ou CAD Computer-Aided Design en anglais, ⇒ dessin assisté par ordinateur DAO*)

komuniki (tr) - **communiquer**

komunikiĝo une liaison (*ligne de communication...*)

elektroreta komunikiĝo une liaison par courant porteur en ligne (*CPL*)

perdrata komunikiĝo une liaison filaire (*électrique*)

peronda komunikiĝo une liaison radio

eterreta komunikiĝo (*per komputa loka reĵa protokolo*) une liaison éthernet (*transmission par paquets d'octets suivant le protocole Ethernet de réseau local*)

interreta komunikiĝo une liaison internet



kolumo por elastubo



laborkombineo



speciala laborkombineo pri asbesto

kombiniĵoj	KAJ	AŬ	NE	NEKAJ	NEAŬ	DISAŬ	NEDISAŬ
	AND	OR	NO	NAND	NOR	XOR	XNOR
usonaj simboloj							
eŭropaj simboloj							
A	B	A . B	A + B	Ā	Ā . B	A + B̄	A ⊕ B
0	0	0	0	1	1	1	0
0	1	0	1	1	1	1	1
1	0	0	1	0	1	0	1
1	1	1	1	0	0	0	1

kombinila logiko :

$\overline{a + b} = \overline{a} . \overline{b}$

$\overline{a . b} = \overline{a} + \overline{b}$

$\overline{\overline{a}} = a$

$a + b = \overline{(\overline{a} . \overline{b})}$

$a . b = \overline{(\overline{a} + \overline{b})}$

NOR(a,b) = AND [NO(a), NO(b)]

NAND(a,b) = OR [NO(a), NO(b)]

NO(a) = NAND(a,a)

OR(a,b) = NAND [NAND(a,a), NAND(b,b)]

AND(a,b) = NAND [NAND(a,b), NAND(a,b)]

Ekzemplo por uzi nur "NAND" logikajn pordojn kiel sur elektronika komponanto :

$S = x . \overline{y} + \overline{x} . y = x . (\overline{y} . y) + (\overline{x} . x) . y = \overline{x . (y . y)} . \overline{(x . x) . y}$

$R = x . \overline{y} = \overline{(\overline{x} . y)}$

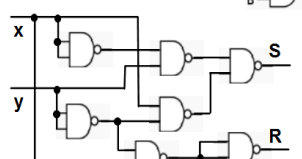

grundkompaktoro



rubkompaktoro



komparilo kun montrilo



etenda kompleto por konektsranko



elektronikaj komponantoj



muntkompleto por akvohejtilo



muntkompleto por ligna domo



kompresoro



kablo por eterreta komunikiĝo



kompleto por filtri, relasi kaj olei premaero

komuti (tr)	- commuter (<i>électricité, mathématiques</i>) ; aiguiller
komutilo (= multobla ŝaltilo)	un commutateur (= interrupteur multiple)
ĝirkomutilo	un commutateur rotatif
kvarcirkvita dupozicia puŝkomutilo	un commutateur poussoir 4 contacts à 2 positions
telefona komutejo (per komutistino aŭ aŭtomate)	un standard téléphonique (avec opératrice ou automatique)
privata telefona memkomutilo	un autocommutateur téléphonique privé ; PABX (<i>Private Automatic Branch eXchange</i>)



tripozicia ĝirkomutilo



privata telefona memkomutilo

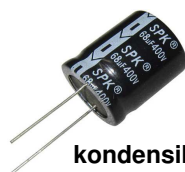

kondensilo

kondensi (tr)	- condenser (<i>vapeur, molécule, lumière, texte</i>)
kondensilo	un condensateur (<i>électrique</i>)

kondukti (ntr)	- être conducteur (<i>électricité, chaleur</i>)
kondukto	la conduction
konduktanto	un corps conducteur (<i>ex. conducteur d'électricité ou de chaleur</i>)
konduktilo	un fil conducteur
rigida konduktilo	un fil rigide (<i>conducteur électrique</i>)
supla konduktilo	un fil souple (<i>conducteur électrique multibrin</i>)
ŝnurkonduktilo	un cordon (<i>électrique</i>)
nutra konduktilo	un cordon d'alimentation
peritela konduktilo	un cordon péritel
ŝnurigitaj konduktiloj	des fils torsadés (<i>électriques</i>)
paro da ŝnurigitaj konduktiloj	une paire de fils torsadés
duonkonduktanto (<i>elektronika</i>)	un semi-conducteur (<i>électronique</i>)
fotokonduktiva rezistanco	une photorésistance ; cellule photoconductrice
elektra konduktanco (<i>inverso de la rezistanca valoro</i>)	la conductance électrique (<i>inverse de la valeur de résistance</i>)
termika konduktanco	la conductance thermique (<i>λ mesurée en W/[m.°C]</i>)
superkonduktiveco	la supraconductivité ; supraconduction



nutra konduktilo



peritela konduktilo



paro da ŝnurigitaj konduktiloj



fotokonduktiva rezistanco



superkonduktiveco

konekti (tr)	- connecter ; brancher
konekto	une connexion (<i>action de connecter</i>) ; un branchement ; raccordement ; accouplement
kaskada konekto	une connexion en cascade (<i>ex. avec plusieurs rallonges à la suite</i>)
paralela konekto	une connexion en parallèle (<i>circuit électrique</i>)
seria konekto	une connexion en série (<i>circuit électrique</i>)
konektado	le branchement ; raccordement
trifaza konekto	un branchement en triphasé
terkonekto	une prise de terre
konekt-ŝranko	une baie de brassage ; armoire de brassage
konekt-soklo (<i>eniĝo de kurento</i>)	un socle de connecteur (<i>prise mâle fixée sur un appareil pour qu'il soit alimenté avec un cordon d'alimentation</i>) ; une prise de courant mâle (<i>fixée sur un appareil</i>)
kablokonekta pluretaĝa domo	un immeuble câblé (<i>pour la télévision par câble ou pour l'informatique</i>)

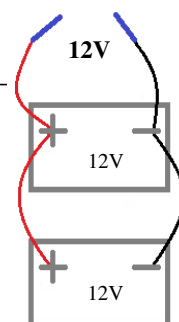

paralela konekto de baterioj

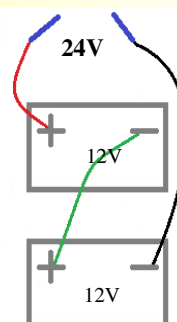

seria konekto de baterioj



konekt-soklo por cirkvittabulo



konekt-soklo por komputilo

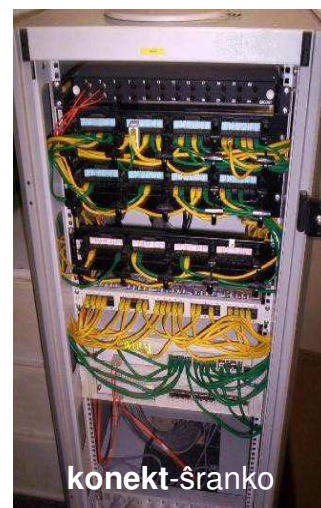

konekt-ŝranko

konektilo

konektilo por presilo
ina konektilo

vira konektilo

un **connecteur** ; une **fiche** (de connexion)
un connecteur d'imprimante
une fiche femelle ; prise femelle au bout d'une rallonge ; un prolongateur
une fiche mâle ; prise de courant mâle (au bout d'un câble) ; fiche électrique



ina elektra konektilo



ina elektra konektilo



vira elektra konektilo



vira elektra konektilo

konektingo

murkonektingo
plurobla konektingo

elektra konektingo (⇒ konektsoklo)

trifaza konektingo kun neŭtra kaj grunda kontaktiloj

komunika konektingo rj45

telefona konektingo

televida konektingo

une **prise** (connecteur femelle sur un mur ou au bout d'une rallonge)
une prise murale ; un socle
une multiprise ; fiche-multiprise ; triplète ; triplite ; biplite ; quadriplite
une prise de courant ; prise électrique
une prise trois pôles (ou triphasée) avec contact de neutre et de terre (3P+N+T)
une prise communication RJ45 (Registered Jack n°45)
une prise téléphone ; un joncteur téléphonique
une prise télévision



USB konektilo



HDMI konektiloj



vira DIN konektilo



viraj RCA konektiloj



F konektilo



vira kaj ina Jak konektiloj



vira Péritel konektilo



RCA konektingoj post televido



plurobla konektingo



elektra konektingo



komunika konektingo



telefona konektingo



televida konektingo



likimuna trifaza konektingo kun neŭtra kaj grunda konduktiloj

konstrui (tr)

konstruo
konstruado
malkonstruado
publika konstruado (⇒ civila inĝenierio)

- **construire** ; **bâtir**
une construction (chantier non-terminé)
les travaux
la démolition
les travaux publics (⇒ génie civil)

konstruejo

kuntegmenta konstruo
kunvitraĵa konstruo

baza konstruado (ekz. masonado, ĉarpentado, tegmentado)

nebaza konstruado (ekz. domtubado, elektrado, farbado, lignaĵado, izolado, septado, plankado, kamenado...)

konstrueja kabano
konstruadestro

konstruposedanto
konstruanto

konstrumaŝino

konstruosekuro

konstruaĵo

subkonstruaĵo

un chantier de construction
un bâtiment hors-d'eau (bâtiment protégé des intempéries, avec un toit)
un bâtiment hors-d'air (bâtiment qui peut être fermé et dont tous les vitrages et les portes sont posés)
le gros-œuvre (gros travaux qui composent l'ossature du bâtiment, ex. maçonnerie, charpente, couverture, ⇒ second-œuvre)
le second-œuvre (travaux effectués après le gros-œuvre, ex. plomberie, électricité, peinture, menuiserie, isolation, cloisons, sols, cheminées...)
une cabane de chantier ; bungalow
un maître d'œuvre (personne chargée des études puis du suivi des travaux)
un maître d'ouvrage (client)
un constructeur (de maisons, d'immeubles...)
un engin de chantier ; engin de génie civil ; engins de travaux publics
une assurance construction ; assurance décennale (qui est valable 10 ans)
une construction (bâtiment terminé) ; édifice
un radier (ouvrage en maçonnerie directement posé sur le sol sur lequel est posé une construction, une canalisation ou un réservoir)



malkonstruado



baza konstruado



nebaza konstruado

konstrukcii (tr) (elpensi, planizi, kalkuli, desegni inĝenieran kreaĵon)	- concevoir un ouvrage (<i>imaginer, planifier, calculer, dessiner</i>)
konstrukciaĵo	un ouvrage d'art
nitita konstrukciaĵo	une construction rivetée
tubforma konstrukciaĵo	une construction tubulaire
eraro de konstrukcio	une erreur de conception
kontakto	le contact (<i>entre deux pièces</i>)
fuŝkontakto (= nevola kurta cirkvito)	un court-circuit (<i>involontaire</i>); court-jus
miskontakto (⇒ kurentpaneo)	un mauvais contact (⇒ <i>coupure de courant</i>); faux-contact
kontaktilo	un contacteur (= <i>pièce de contact électrique ou pneumatique...</i>)
kama kontaktilo	un contacteur à came
normale fermita kontaktilo (<i>la kurento pasas dum senmoveco</i>)	un contact normalement fermé au repos (<i>type NC = Normalement Connecté ou... normally close</i>)
normale malfermita kontaktilo (<i>la kurento ne pasas dum senmoveco</i>)	un contact normalement ouvert au repos (<i>type NO</i>)
fermkontaktilo	un contact fermeture
finkontaktilo	un contact fin de course; contacteur fin de course
magneta kontaktilo (<i>pri entruda alarmilo</i>)	un contact magnétique (<i>d'alarme intrusion</i>)
frotkontaktilo	un balai de moteur électrique; charbon
kontaktoro	un contacteur (<i>relais de tableau électrique</i>); contacteur de puissance; relais contacteur
hora kontaktoro	un interrupteur horaire; une horloge de programmation
kontaktoro por noktotarifo	un contacteur heures creuses; relais heures creuses; contacteur jour nuit; contacteur double tarif
lumkontaktoro	un télérupteur (<i>contacteur d'éclairage commandé par des boutons poussoirs</i>)
malŝarĝiga kontaktoro	un délesteur (<i>dispositif qui gère les priorités d'alimentation électrique généralement pour éviter de faire sauter le disjoncteur d'abonné</i>)
kontroli (tr)	- contrôler; vérifier; surveiller
kontrolo	un contrôle
nedetruiva kontrolo	un contrôle non-destructif
kontrolo per magneta polvo	un contrôle par magnétoscopie
kontrolo per ŝvitado (<i>per kolora likvaĵo kiu vidigas la fendetojn</i>)	un contrôle par ressuage (<i>avec un liquide coloré qui met en évidence les fissures</i>)
radiografia kontrolo	un contrôle radiographique
kontrolilo pri sentensio	un vérificateur d'absence de tension (<i>VAT, testeur de sécurité sans réglage, fiable, qui détecte un courant même quand le neutre est en fait une phase ou quand ses piles sont usées</i>)
izol-kontrolilo	un contrôleur d'isolement
koŝo (<i>en kroĉeta aŭ luta al estremaĵo de konduktilo</i>)	une cosse (<i>qui est sertie ou brasée au bout d'un conducteur électrique</i>)
almasiga koŝo	une cosse de masse
bateria koŝo	une cosse de batterie
rapidkoŝo (<i>elektroniko aŭ aŭtomobila elektrado</i>)	une cosse rapide (<i>en électronique ou électricité automobile</i>)
koŝo (<i>por ŝnuro aŭ kablo</i>)	une cosse (<i>de corde ou de câble</i>); COSSE-cœur (<i>en forme de cœur</i>)



konstrukciaĵo (ponto, tunelo, fortikaĵo...)



nitita konstrukciaĵo



tubforma konstrukciaĵo



normale fermita kontaktilo

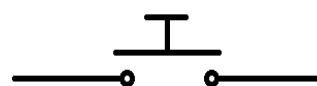

normale malfermita kontaktilo



pneŭmata finkontaktilo



magneta kontaktilo (malfermkontaktilo por entrudiĝo alarmilo)



incendio kiu estas rezulto de fuŝkontakto



karbonaj frotkontaktiloj por elektra motoro



hora kontaktoro



kontaktoro por noktotarifo



lumkontaktoro



malŝarĝiga kontaktoro



kontrolo per ŝvitado



radiografia kontrolo



rapidkoŝo



bateria koŝo



koŝo (por ŝnuro aŭ kablo)



kontrolilo pri sentensio



izol-kontrolilo

krado	une grille
deflueja krado	une grille de caniveau
ŝirmkrado	une grille de protection



deflueja krado

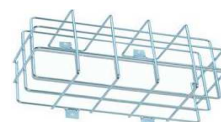

ŝirmkrado

krajono	un crayon
feltkrajono	un feutre (crayon) ; crayon feutre
konstanta feltkrajono	un marqueur (crayon feutre permanent) ; marqueur indélébile
lignaĵista krajono	un crayon de menuisier
pormetalala krajono	un écrit-métal ; marqueur multi- supports (qui écrit même sous l'eau)
puŝkrajono	un portemine (crayon)



feltkrajono



pormetalala krajono



lignaĵista krajono



puŝkrajono

krampo	un crampon ; crochet
ardeza krampo	un crochet d'ardoise



ardeza krampo



kranko

kranko	une manivelle
---------------	---------------

krano	un robinet (dispositif de commande du passage d'un fluide avec ouverture progressive)
--------------	---

cignokolforma
krano

cignokolforma krano	un robinet à col de cygne
mikskrano	un robinet mitigeur (réglage du débit et de l'eau chaude avec une seule commande)



mikskrano

varmakva krano	un robinet d'eau chaude
drenkrano	un robinet de purge

fuelkrano (per tri pozicioj : fermita, malfermita aŭ rezerva)	un robinet d'essence (à trois positions : arrêt, marche ou réserve)
---	--

fuelkrano
(motorciklo)

gaskrano	un robinet de gaz (avec réglage du débit sinon c'est une vanne)
----------	--

incendia krano (nutra kaj tute preta por funkcii)	un robinet d'incendie armé (RIA, avec un tuyau prêt à être déroulé, armé = en permanence sous-pression)
--	---

incendia
krano per
akvumhoso
de 30mvarmoregula krano
por radiatori

nutra krano	un robinet d'alimentation
varmoregula krano	un robinet thermostatique (sur un radiateur)

krankorpo	un boisseau de robinet (trou conique dans lequel vient s'insérer le fuseau obturateur)
-----------	--



masonista kribrilo

sidejo de krano	un siège de robinet
kranaro	une robinetterie

defluila
kribrilo

kribrileto

krevi (ntr)	- crever
krevo	une crevaison ; un éclatement

kribri (tr)	- cribler ; tamiser
kribrilo	un tamis (⇒ crible)
defluila kribrilo	une crapaudine (= petite grille en haut d'une descente de gouttière ou sur un chéneau)

kribrileto	une passoire
------------	--------------

kribrokorbo	une crépine (petit filtre à l'orifice d'un tuyau d'aspiration d'eau, de fioul...)
-------------	--

vibranta kribrilo	un crible (bac vibrant à fond grillagé servant par ex. à séparer les caillasses du sable) ; cribleur
-------------------	--



kribrokorbo



vibriganta kribrilo

kriko	un cric ; vérin manuel
paledkriko	un transpalette (engin roulant de manutention des palettes)
rula hidraŭlika kriko	un cric hydraulique roulant



kriko

paledkriko



rula hidraŭlika kriko

kroĉi (tr)	- accrocher
kroĉilo (⇒ <i>krampo, hoko</i>)	un crochet ; portemanteau ; une patère
kulaso	une culasse (<i>de moteur ou de canon</i>)
kun	- avec
kunigo	un raccordement (⇒ <i>branchement</i>) ; raccord
kunaĵo	un assemblage (<i>emboîtement, vissage, clipsage, soudage, rivetage, collage...</i>)
kontrolkunaĵo	un montage de contrôle



kroĉilo
(kajmana pinĉilo)



kulaso por motoro

kupli (tr)	- accoupler ; coupler
kuplilo	un accouplement (<i>mécanique</i>) ; coupleur ; joint de transmission ; joint d'accouplement
artika kuplilo	un accouplement articulé
dentokuplilo (⇒ <i>dentokluĉilo</i>)	un accouplement à crabots ; accouplement à griffes ; accouplement à clabots
elasta kuplilo	un accouplement élastique
flanĝa kuplilo	un accouplement par brides
kanelita kuplilo	une liaison cannelée (<i>mécanique</i>) ; un accouplement cannelé
stifta kuplilo	une liaison clavetée (<i>mécanique</i>) ; un accouplement claveté
unudirekta kuplilo	une roue libre (<i>accouplement qui transmet un couple dans un seul sens comme sur une roue de bicyclette</i>)
kuplolimigilo	un limiteur de couple

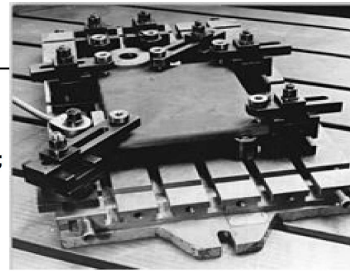

kunaĵo



elementoj por kontrolkunaĵo

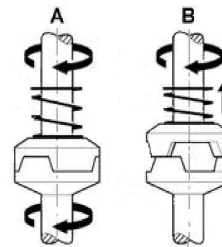

dentokuplilo (tio risorta dentokuplilo limigas kuplon kaj ne estas kluĉilo)



elastaj kupliloj

kupro	du cuivre
malmola kupro (<i>hela kupro, ekz. rigidaj tuboj kiujn oni devas relas-hardi por povi kurbigi ilin, ⇒ labor-hardado</i>)	du cuivre écroui (<i>cuiivre clair et dur, ex. tubes rigides qu'il faut recuire pour pouvoir les cintrer, ⇒ écrouissage</i>)
mola kupro (<i>ruĝa kupro, ekz. elektra drato aŭ volvaĵa tubo, ⇒ relas-hardado</i>)	du cuivre recuit (<i>cuiivre rouge, ex. fil électrique ou tube en couronne, ⇒ recuit</i>)

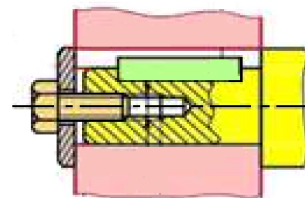

stifta kuplilo



kuplolimigilo
(per frot-diskoj)

kurento	un courant (<i>électrique</i>)
alterna kurento	un courant alternatif
kontinua kurento	un courant continu
trifaza kurento	du courant triphasé
unufaza kurento	du courant monophasé
altfrekvenca kurento (<i>kies frekvenco superas 10 kilohercojn</i>)	un courant haute fréquence (<i>dont la fréquence est supérieure à 10 kHz</i>)
elektroreta kurento	un courant porteur en ligne
rektifita kurento (<i>alterna kurento transformita en nur pozitivan kurenton, ⇒ diodoponto</i>)	un courant redressé
komunika kurento	un courant faible (<i>pour les communications informatiques</i>)
potenca kurento	un courant fort (<i>alimentation électrique, en général = 230V</i>)
kurentpaneo (⇒ <i>miskontakto</i>)	une panne de courant (⇒ <i>mauvais contact</i>) ; coupure de courant (<i>involontaire</i>)

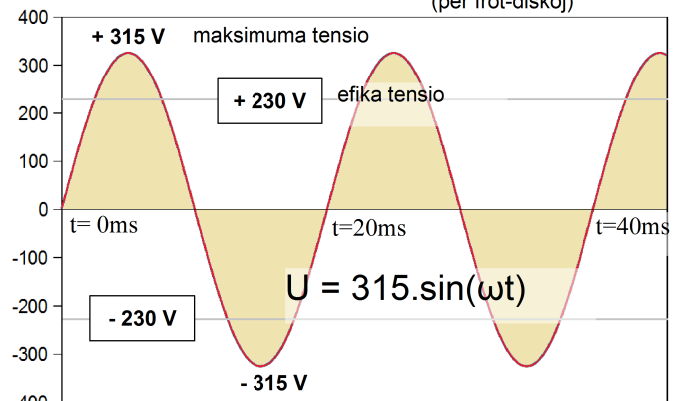

alterna kurento de 230V

kurso	une route ; un itinéraire ; parcours ; cours (<i>préparé par un professeur</i>)
enkursigilo	un routeur ; modem routeur (<i>modulateur-démodulateur</i>) ; une box (<i>en informatique</i>)



enkursigilo

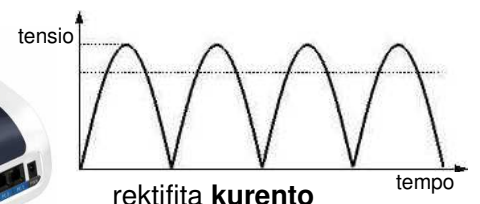

rektifita kurento

kurteno	un rideau ; voile
fer-kurteno	un rideau métallique (<i>devant les magasins</i>); rideau de fer
varmaera kurteno	un rideau d'air chaud (<i>ex. air chaud soufflé par un aérotherme à l'entrée d'un local commercial</i>)
rul-kurteno	un store roulant
lat-kurteno	un store à lamelles ; store vénitien
ŝirm-kurteno	un store banne ; une banne
kurten-vergo	une tringle à rideau



fer-kurteno



rul-kurteno sur aŭtomobila glaco

kuvo	une cuve (non couverte) ; un cuveau ; baquet
bankuvo	une baignoire
duŝkuvo	un receveur de douche ; bac à douche
kuvego	une fosse cimentée ; cuve (<i>non couverte</i>)



ŝirm-kurteno



lat-kurteno



kurten-vergo

kvadrataĵo	un quadrillage
-------------------	-----------------------

kvoto	une cote (cotation des cours) ; quota ; quote-part
--------------	---



emajla gisa bankuvo



duŝkuvo

L

lado	une tôle ; feuille de métal
aluminia lado	une tôle d'aluminium
galvanizita lado (<i>post kontraŭkoroda traktado per mergado en bano de fandita zinko</i>)	une tôle galvanisée (<i>après traitement anticorrosif « galvanisation à chaud au trempé » obtenu par immersion dans un bain de zinc en fusion</i>)
kruda lado	une tôle brute
stanita lado	une tôle étamée ; tôle en fer-blanc ; du fer-blanc
nervura lado	une tôle nervurée
onda lado	une tôle ondulée
ŝink-lado (<i>ofte nervura lado</i>)	une tôle de bardage (<i>souvent une tôle nervurée</i>)
kalibra ladeto (<i>⇒ bril-lameneto</i>)	du clinquant (<i>tôles ou rondelles de métal très fines et calibrées, ajoutées pour régler un jeu entre pièces</i>)
ladbendo	du feuillard (<i>tôle de métal en bande</i>)
ladbarelo	un fût métallique
ladbotelo (<i>⇒ plastbotelo</i>)	un bidon métallique



aluminia onda lado



ŝink-lado el nervura lado



kalibra ladeto



ladbareloj



ladbendo el lakita ŝtalo



ladbotelo



lagroringo

lagro	un palier (mécanique)
ped-lagro	un palier vertical (<i>à charge axiale</i>) ; une crapaudine (<i>palier vertical</i>)

glitlagro	un palier lisse
lagroringo	un coussinet (<i>de palier lisse</i>)

glob-lagro	un roulement à billes
nadlolagro	un roulement à aiguilles
rullagro	un roulement à rouleaux
konusa rullagro	un roulement à rouleaux coniques
rullagrujo	une cage de roulement



lagro

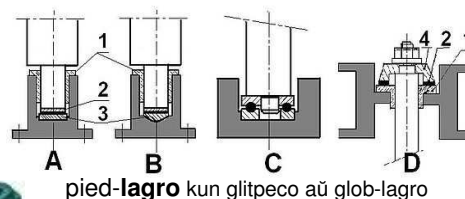

ped-lagro kun glitpeco aŭ glob-lagro



glob-lagro



nadlolagro



konusa rullagro



rompita rullagrujo

lameno	une lame (<i>plaque</i>) ; lamelle ; un feuille
aera lameno	une lame d'air (<i>espace libre de quelques centimètres entre parois pour isoler ou évacuer l'humidité</i>)
lameneto	une lamelle
bril-lameneto (⇒ kalibra-ladeto)	du clinquant (<i>parure ou bijou fait de plaques de métal</i>)
du-lamenaĵo	un bilame (<i>mécanisme de deux lames de métaux différents collées ensemble qui se déforment en fonction de la température et actionnent le contact d'un thermostat électromécanique</i>)

laminati (<i>transformi metalblokon en maldikan ladon aŭ stangon</i>) (tr)	- laminer
laminatado	le laminage
laminatilaro	un train de laminoirs (<i>suite de laminoirs en ligne</i>)
laminatilo	un laminoir

lampo	une lampe
inkandeska lampo	une lampe à incandescence (<i>ampoule ou tube à filament</i>)
halogena lampo	une lampe halogène (<i>lampe à incandescence à filament de tungstène et à gaz halogénés d'iode et de brome</i>)
halogena spota lampo (<i>per dikroisma aŭ aluminiiza tegajo sur sia reflektoro</i>)	une lampe spot halogène (<i>avec revêtement dichroïque ou aluminisé sur son réflecteur</i>) ; un spot (<i>lampe</i>)

kompakta fluoreska lampo	une lampe fluocompacte ; lampe économique
diodlampo	une lampe à LED (<i>à diode électroluminescente</i>)
malŝarga lampo (<i>neontubo, lumitubo, HMI lampo, natrivapora aŭ hidrargovapora lampo...</i>)	une lampe à décharge (<i>tube néon, tube fluo, lampe HMI, lampe à vapeur de sodium ou à vapeur de mercure...</i>)
joda lampo (<i>inkandeska halogena lampo por plenlumoj aŭ por duonlumoj sur aŭtomobilo</i>)	une lampe à iode (<i>lampe à incandescence halogène de feux de route ou de feux de croisement sur une voiture</i>)
infraruĝa lampo	une lampe infrarouge
ultraviola lampo	une lampe ultraviolette

movdetektila lampo (<i>per infraruĝa aŭ hiperfrekvenca detektilo</i>)	une lampe à détection (<i>avec un détecteur de mouvement infra-rouge ou hyperfréquence</i>)
murlampo	une applique (<i>lumineuse</i>) ; lampe en applique
pendlampo	une suspension (<i>lampe suspendue, ⇒ lustre</i>)
plafonlampo	un plafonnier
starlampo	un lampadaire (<i>luminaire sur pied</i>)

dormolampo	une veilleuse (<i>petite lampe qui reste allumée dans la nuit pour rassurer ou baliser un chemin</i>)
kontrollampo	un témoin lumineux (<i>montre qu'une action est en cours</i>) ; voyant (<i>aide à trouver un bouton poussoir dans le noir</i>) ; une lampe témoin
cilindrolampo (<i>malmoderna lampo</i>)	une lampe à pétrole (<i>ancienne lampe</i>)
frunta lampo	une lampe frontale
movlampo	une baladeuse
poŝlampo	une lampe de poche
stangolampo	une lampe torche



du-lamenaĵo por varmoregulilo de gladilo



hejtado de metalaj slaboj antaŭ ol laminatado



inkandeska lampo (= vitra ampolo + inerta gaso + volframa filamento + ŝraŭba soklo aŭ bajoneta soklo)



12V halogena spota lampo



kompakta fluoreska lampo



automobila joda lampo



tri specimenoj de diodlampoj



infraruĝa lampo por varmigi

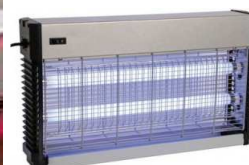

ultraviola lampo por allogi insektojn



starlampoj

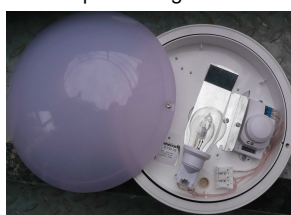

movdetektila lampo per altfrekvenca (lampo de la kastelo Greziljono)



murlampo



dormolampo



petrola cilindrolampo



frunta lampo



movlampo



stangolampo



poŝlampo

aŭtonomia sekurlampo (pri kurentpaneo)	un bloc autonome d'éclairage de sécurité (BAES)
ĝirlampo (rotacia reflektoro, ⇒ blinkilo kaj blinkolumoj)	un gyrophare (= phare en rotation, ⇒ clignotant et feux clignotants)
stroboskopa lampo	une lampe stroboscopique
lutlampo	une lampe à souder (petit chalumeau portatif)
lango	une langue (dans un autre sens que le langage)
lango (elstara listelo en rando de unu tabulo, enŝovebla en la foldon de alia tabulo)	une languette (partie saillante longue et mince qui pénètre dans une rainure ou un guide, ⇒ embrèvement)
lano	de la laine
rokolano	de la laine de roche
vitrolano	de la laine de verre
lasero (Lum-Amplifo per Stimulata Eligo de Radioj)	un laser
laser-telemetro	un télémètre laser
lasera printilo	une imprimante laser
tranĉa lasero	un laser de découpe
latiso (ekz. por grimpoplantoj)	un treillis (ex. sur lequel peut grimper une treille, une plante grimpante)
metala latiso (kvadrado de dratoj por barilo aŭ de betonferajoj)	un treillis métallique (quadrillage de fils soudés pour une clôture ou de fers à béton)
lato (tre mallarĝa kaj maldika tabulo)	une latte (planchette de bois longue et peu épaisse de section 5x26 à 12x55mm)
latego	un tasseau (latte épaisse)
tegmenta lato	un liteau (= latte sur une charpente)
latuno (= alojo el kupro kaj zinko)	du laiton (= alliage de cuivre et zinc)
lavi (tr)	- laver
lavujo	un lavabo ; évier
levi (tr)	- lever ; soulever ; hausser
levilo	un levier
bendlevilo	un démonte-pneu
forka levilo	un pied-de-biche ; arrache-clou ; une pince à décoffrer
alkroĉa levad-framo	un palonnier de levage
levbumo (⇒ pendigilo)	un mât de charge
ŝraŭblevilo (⇒ kriko)	un vérin manuel (avec un système vis-écrou, ⇒ cric)
levaparato (⇒ elevatoro)	un appareil de levage ; élévateur (appareil)
levĉaro	un chariot élévateur ; élévateur (chariot)
levnacelo	une nacelle élévatrice (petite plate-forme portant un ou deux ouvriers en hauteur) ; plate-forme élévatrice ; un élévateur (nacelle)
levplato (en garaĝo)	un pont élévateur (dans un garage)
levtablo	une table élévatrice
ŝarĝolevilo	un monte-charge



aŭtonomia sekurlampo
kiu lumiĝas per sia akumulatoro
kiam elektro ĉestas



lutlampo



stroboskopa lampo
por mezuri rotacian rapidon
en rivolunombro je minuto



pritondila lasero



rulo el vitrolano



panelo el rokolano



somiero kun latoj



latiso por grimpoplantoj



stako de lategoj



lavujo



levaparato
por paneloj



bendlevilo

forka levilo

ŝraŭblevilo
por remorko



levtablo



ŝarĝolevilo



levĉaro



levnacelo
apud la kastelo Greziljono

ligno lignaĵisto (<i>kiu muntas pordojn, fenestrojn, murŝrankojn, portalojn, verandojn, ŝtuparojn... el ligno, el aluminio, el vinila poliklorido... aŭ instalas butikojn, kuirejojn...</i>) lignoimpregnado	du bois (<i>matière</i>) un menuisier (<i>qui effectue les "menus" travaux : pose de portes, fenêtres, placards, portails, vérandas, escaliers... en bois, en aluminium, en PVC... ou qui agence des magasins, monte des cuisines...</i>) le traitement des bois
liko lik-imuneco likado (<i>akva, elektra...</i>)	un défaut d'étanchéité l' étanchéité aux liquides ; impermeabilité une fuite (<i>d'eau, d'électricité...</i>)
likvo bordoza likvo (<i>preparaĵo el kalko kaj kuprika sulfato, uzata por batali fungatakojn sur arboj</i>) kontraŭfrosta likvo (<i>aldonaĵo</i>) likimuna tavolo lubrika likvo (<i>⇒ uzind-oleo</i>) malvarmiga likvo	un liquide une bouillie bordelaise (<i>préparation de chaux et sulfate de cuivre, utilisée pour lutter contre l'attaque des champignons sur les arbres</i>) un liquide antigel (<i>additif permettant de conserver les propriétés d'un fluide au dessous de 0°C</i>) ; antigel un revêtement étanche ; revêtement d'étanchéité un liquide lubrifiant ; liquide de coupe (<i>en usinage</i>) un liquide de refroidissement (<i>pour refroidir un moteur ou un outil</i>)
limo cedlimo elasteca limo	une limite la limite de rupture la limite d'élasticité
lineo bastensia lineo dudrata lineo subtera lineo supertera lineo supertraka kontakta lineo (<i>tutaĵo de portkabloj kaj kontaktaj kabloj uzata ĉe elektraj fervojoj, tramoj kaj trolebusoj per pantografo</i>) telefonlineo	une ligne (<i>corde tendue, fil électrique</i>) une ligne basse tension (<i>jusqu'à 1000 volts en alternatif</i>) une ligne à deux fils une ligne enterrée (<i>électrique</i>) une ligne aérienne (<i>électrique</i>) une caténaire (<i>ensemble câbles porteurs et câbles conducteurs utilisés avec un pantographe sur les lignes de trains électriques, les tramways et les trolleybus</i>) une ligne téléphonique
linio aerlinio floslinio nivellinio	une ligne (<i>traçage, géométrie, transport, rangement</i>) une ligne de transport aérien une ligne de flottaison une ligne de niveau (<i>ex. ligne de référence tracée sur un mur par les maçons à 1m du sol fini</i>)
liniilo (<i>⇒ rektilo</i>) metala liniileto	une règle (<i>pour mesurer ou tracer</i>) un réglet métallique
lintelo	un linteau (<i>traverse au dessus d'une ouverture</i>)
loĝi (ntr) loĝejo loĝebla surfaco	- habiter ; loger ; résider ; peupler un logement (<i>habitation</i>) la surface habitable
longo (<i>baza unuo de internacia sistemo mezurita en metro/m</i>) ondolongo moviĝlongo elektra pilongilo elektra obla pilongilo	une longueur (<i>unité de base du système international mesurée en mètre/m</i>) une longueur d'onde la course (<i>d'une bielle par exemple</i>) une rallonge électrique ; un prolongateur une rallonge multiprise



liko sur hosoj

bordoza likvo
por disŝpruci sur vinbertrunkoj

kontraŭfrosta likvo

stampo sur ŝraŭbkapo :
cedlimo = 8 (80 kg/mm²)
elastolimo = 80% (64 kg/mm²)malvarmiga likvo
por aŭtomobila radiotoro

elektra supertera lineo



fervoja supertraka kontakta lineo

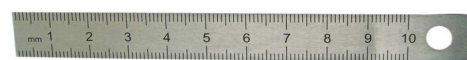

metala liniileto



lintelo



elektra pilongilo



elektra obla pilongilo

lubriki (tr)	- lubrifier
lubriko	la lubrification
lubrikaĵo (<i>likva aŭ grasa</i>)	un lubrifiant (<i>liquide ou gras</i>)
aŭtomata lubrikilo (\Rightarrow <i>grasiplo</i>)	un graisseur automatique
ludi (ntr)	- jouer ; jouer à ; jouer de
ludo (<i>movlibero aŭ moviĝado inter du asemblitajn pecojn</i>)	un jeu (<i>latitude de mouvement entre deux pièces assemblées, on peut ainsi "donner du jeu"</i>)
laŭlonga ludo	un jeu longitudinal
transversa ludo	un jeu transversal
reĝustigo de ludo	un rattrapage de jeu (<i>système de vis ou de cales de clinquant</i>)

lukarno (<i>vertikala fenestro super tegmento, \Rightarrow tegmenta fenestro</i>)	une lucarne (<i>fenêtre disposée verticalement au-dessus d'un toit, \Rightarrow fenêtre de toit</i>)
---	--

luko	un hublot ; une lucarne (<i>petite</i>)
luketo (<i>sur pordo</i>)	un judas (<i>sur une porte</i>) ; œilleton ; oculaire

lumo	une lumière (<i>éclairage</i>)
lumilo	un luminaire (<i>ensemble constitué par une lampe et ses accessoires, pied, douille, réflecteur, diffuseur</i>)
nerekta lumilo	un éclairage indirect
lumĵetilo	un projecteur (<i>luminaire de forte puissance</i>)
halogena lumĵetilo	un projecteur halogène
lumluko	un hublot lumineux
porcena lumĵetilo	un projecteur de scène
lumilolato	une rampe de lumières (<i>ex. spots montés sur un rail d'alimentation électrique au sol ou en hauteur</i>) ; rampe d'éclairage

tubolumilo	une réglette (<i>luminaire avec un tube lumineux, ex. au dessus d'un lavabo</i>)
lumelektra ĉelo	une cellule photoélectrique (<i>composant qui détecte la lumière ou un rayon lumineux</i>) ; capteur photosensible

blinkolumoj (\Rightarrow <i>blinkilo kaj ĝirlampo</i>)	des feux clignotants (\Rightarrow <i>clignotant et gyrophare pour une lampe tournante</i>) ; feux de direction
frontlumo	un phare ; feu avant
plenlumoj	des feux de route ; pleins phares
duonlumoj	des feux de croisement ; codes (<i>sur un véhicule</i>)
parkad-lumoj	des feux de position
nebullumo	des feux anti-brouillard
postlumoj	des feux arrières
bremsolumoj	des feux-stop
retrolumoj	des feux de recul
lumado pri sekureco (\Rightarrow <i>aŭtonomia sekurlampo</i>)	l' éclairage de sécurité (\Rightarrow <i>bloc autonome d'éclairage de sécurité</i>)

lustro (plurbranĉa pendlumilo)	un lustre (= <i>luminaire suspendu à plusieurs branches</i>)
---------------------------------------	--

luti (tr)	- braser ("soudier" à l'étain)
lutado ($<450^{\circ}\text{C}$ per stana aŭ arĝenta lutrato por zinkizaj pluvkanaletoj, cirkvitkartoj..., \Rightarrow brazado kaj veldado)	le brasage tendre ($<450^{\circ}\text{C}$ avec brasure d'étain ou d'argent pour gouttières en zinc, cartes électroniques..., \Rightarrow brasage dur et soudage)
lutaĵo ($<450^{\circ}\text{C}$)	une brasure ($<450^{\circ}\text{C}$, d'étain ou de plomb)
lutilo	un fer à souder (<i>il faudrait mieux dire 'fer à braser'</i>)



lukarno



luko



luketo sur enirpordo



likimuna lumluko



halogena lumĵetilo kun infraruĝa detektilo



porcena lumĵetilo



lumilolato



lumelektra ĉelo kiu bezonas reflektan diskon por detekti pason



lustro

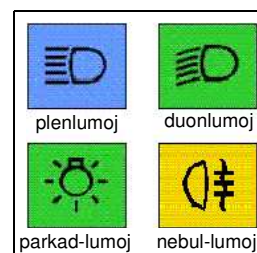

kontrollampoj el lumoj sur automobila regpanelo



lutado sur pluvkanaletoj

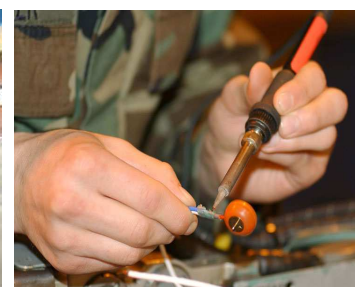

elektra lutado per lutilo

M

magneto	un aimant
elektromagneto	un électroaimant
permanenta magneto	un aimant permanent
magneta haltigilo	une ventouse magnétique (<i>pour retenir une porte</i>)
magneta plataĵo	un plateau magnétique

magnetrono	un magnétron (<i>générateur d'ondes électromagnétiques utilisé par ex. dans les fours micro-ondes ou sur les radars</i>)
-------------------	---

makzelo (<i>ekz. en ĉuko</i>)	un mors (<i>par ex. sur un mandrin, sur des tenailles ou un étau</i>) ; une mâchoire
--	--

makzelo de ĉuko	une mâchoire de mandrin
makzelo de juntopremilo	une mâchoire de serre-joint
makzelo de tamburbremso	une mâchoire de frein à tambour
makzelo de tenaĵo	une mâchoire de tenaille
makzeloj de vajco	des mâchoires d'étau (<i>sur lesquelles on peut rajouter des mors en plomb pour ne pas abîmer les pièces serrées</i>)
uzineblaj makzeloj (= makzeloj el milda ŝtalo, uzinitaj sur la tornoĉuko por akiri regulan kaj samcentran streĉosurfacon sur la tornotaj pecoj)	des mors doux (= mors de mandrin en acier doux, les mors doux sont usinés ensemble sur le mandrin du tour pour obtenir une surface de serrage régulière et concentrique avec les pièces qui seront tournées)

maleo	un maillet (<i>en bois ou en caoutchouc</i>)
--------------	---

mandreno (⇒ ĉuko)	un mandrin (1. support de plateau tournant ou 2. cylindrique pour tenir et façonner des pièces en tournage et repoussage)
--------------------------	--

mandreno por retropuŝiga tornilo	un mandrin de tour à repousser
mandreno por ŝraŭbinigilo	un mandrin de taraud

mano	une main
manilo	une poignée (<i>à manœuvrer : poignée de porte, de guidon</i>)
bremsmanilo	la poignée de frein
gasmanilo	la poignée de gaz
kluĉmanilo	la poignée d'embrayage (<i>de moto</i>)

mantelo	une enveloppe ; un manteau
mantelo de cilindro	une chemise de cylindre ; chemise de piston ; enveloppe de cylindre ; manteau de cylindre
mantelo de kaldrono	une chemise de chaudière
piŝtmantelo	une jupe de piston
plumbomantelo	une enveloppe de plomb

marmoro	le marbre (<i>roche cristallisée</i>)
marmorumaĵo (<i>farbado</i>)	une marbrure (<i>en peinture</i>)

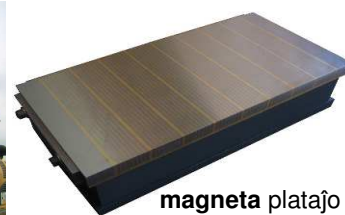
elektromagneto
por preni feraĵojmagneta plataĵo
por ilmaŝinomagneta haltigilo (por malfermi pordo
per interfono aŭ per fajralarma sistemo)magnetrono por
mikroonda fornomakzeloj de
tamburbremso

tri uzineblaj makzeloj sur ĉuko



maleo

mandreno por retropuŝi
latunan ladon sur tornilomandreno
por ŝraŭbinigilo

manilo



gasmanilo

bremsmanilo



mantelo de cilindro



ŝtupoj el marmoro

martelo

ĉizilmartelo

dekrudigmartelo (*martelo por dekrudigi murŝtonojn*)

elektrista martelo

kofrista martelo

nitmartelo

pikmartelo

tegmentista martelo

vitrista martelo

martelego

ŝtipmartelego

pneŭmata martelo**falmartelego**
(*forĝmaŝino*)**martelado** (*eblas hardi la surfacon kaj formi la pecon, ⇒ hardado per martelado*)**martelboko** (*maldika parto de la martelkapo, kontraŭa al la ebena faco*)**masko**

polvomasko

kontraŭpolva masko

maso (*bloko, pesado aŭ elektrado*)**masframo** (*komuna konduktilo konekti al la framo de elektra aparato kaj ofte terkonekita*)**maso** (*baza unuo de internacia sistemo mezurita en kilogramo*)**gismaso****masocentro****mastiko**

vitrista mastiko

glatiga mastiko

masto

masto de anteno

masto de supertera lineo (*⇒ pilono*)

masto de ventgenerato

un **marteau**une massette (*pour taper sur un burin*);
masseun tĕtu (*marteau lourd avec une pointe ou un tranchant pour dégrossir les moellons*)

un marteau d'électricien

un marteau de coffreur; marteau pied-de-biche; marteau de charpentier; marteau arrache-clou

un marteau rivoir (*utilisé à l'origine pour écraser les rivets*); marteau de menuisier (*un peu plus fin*)un marteau de soudeur (*pour piquer le laitier des cordons de soudure*); marteau à piquer de chaudronnier

un marteau de couvreur; asseau; une assette

un marteau de vitrier

une masse (*gros marteau avec un grand manche*)un merlin (*masse et hache à grand manche pour fendre les bûches*); merlin éclateur

un marteau piqueur; marteau pneumatique; burineur

un marteau-pilon (*machine de forge, estampage*); presse de forge (*estampage*)le martelage (*permet de durcir la surface et donner une forme à la pièce, ⇒ écrouissage par martelage*)une panne de marteau (*partie étroite de la tête d'un marteau, opposée au côté plat*)

ĉizilmartelo



dekrudigmartelo



elektrista martelo



kofrista martelo



nitmartelo



veldista pikmartelo



vitrista martelo



tegmentista martelo (ardezmartelo)



martelego



ŝtipmartelego



falmartelego



pneŭmata martelo



polvomasko



glatiga mastiko



flikado per mastiko antaŭ ol poluri kaj farbi



peco por masto de ventgenerato



masto de supertera lineo

un **masque**

un masque anti-poussière

un masque de protection (*en peinture, bande adhésive ou feuille appliquée provisoirement pour protéger les surfaces non peintes*)une **masse** (*bloc, pour le pesage ou pour l'électricité*)une masse électrique (*conducteur commun relié à la carcasse métallique d'un appareil électrique et souvent relié à la terre*)une masse (*unité de base du système international mesurée en kilogramme*)

un bloc de fonte

le centre de gravité

du **mastic** (*matériau pâteux*)

un mastic de vitrier

un enduit de lissage (*sur un mur ou un sol*); enduit de rebouchageun **mât**

un mât d'antenne

un poteau de ligne aérienne (*⇒ pylône*)

un mât d'éolienne

maŝinoune **machine****ilmaŝino** (*uzinado, ladado, lignajarto, metalurgio...*)une machine-outil (*usinage, tôlerie, menuiserie, métallurgie...*)

ciferregata ilmaŝino

une machine-outil à commande numérique ; commande numérique ; machine CN ; machine CNC

kombina ilmaŝino (*ciferregata ilmaŝino kiu povas dum unu sola operacio frezi, bori, alezi, ŝraŭbinigi, torni...*)un centre d'usinage (*machine à commande numérique qui peut en une seule opération fraiser, percer, aléser, tarauder, tourner...*)alezmaŝino (*uzinado*)une aléreuse (*usinage*)bormaŝino (*uzinado*)une perceuse à colonne (*usinage*)

radia bormaŝino

une perceuse radiale

frezmaŝino

une fraiseuse (*la pièce se déplace autour de la fraise*)

tornomaŝino

un tour (*machine-outil*)

ebeniga ŝlifmaŝino

une rectifieuse plane

rond-ŝlifmaŝino

une rectifieuse cylindrique

segmaŝino (*ilmaŝino por distranĉi*)une scie mécanique (*machine-outil de débitage*) ; tronçonneusepregmaŝino (*ladado*)une presse d'emboutissage (*travail des tôles*)tranĉopregmaŝino (*ladado*)une presse de découpe (*emboutissage*)ciferregata ŝtancmaŝino (*ladado*)une poinçonneuse à commande numérique (*tôlerie*)ĉizojmaŝino (*ladado*)une cisaille guillotine (*tôlerie*)faldomaŝino (*ladado*)une presse plieuse (*tôlerie*) ; plieuseflamtranĉa maŝino (*per aŭ sen kopiilo*)un banc d'oxycoupage (*avec ou sans copieur*)injektanta premmaŝino (*plastmuldado*)une presse à injection (*moulage des pièces en plastique*)flank-segmaŝino (*por segi neregulajn flankojn de sega lignopeco*)une déligneuse (*pour scier les bords irréguliers d'une pièce de bois débitée*)rabotmaŝino (*por dikedigi tabulojn, per mova tabla pecportilo*)une raboteuse (*pour mettre les planches à l'épaisseur, ⇒ dégauchisseuse, déligneuse et toupie*)presmaŝino (*presejo*)une presse à imprimer (*imprimerie*) ; rotativekultivmaŝino (*per movigaj radoj kiuj tiras remorkon aŭ plugilon*)un motoculteur (*machine qui a des roues motrices contrairement à la motobineuse*)

ciferregata ilmaŝino



bormaŝino



alezmaŝino



radia bormaŝino



frezmaŝino



ebeniga ŝlifmaŝino (kun akrigorado kaj magnetaj plataĵoj)



segmaŝino



pregmaŝino



ĉizojmaŝino



ciferregata faldomaŝino



flamtranĉa maŝino



injektanta premmaŝino



flank-segmaŝino



kultivmaŝino ekipita kun remorko aŭ plugilo



rabotmaŝino

materialoun **matériau** (*composant de base*)

flamema materialo

un matériau inflammable

konstrumaterialo

un matériau de construction

kruda materialo

une matière première

materio (*gasa, likva, solida, vivanta, fisia, inerta...*)
 une **matière** (*gazeuse, liquide, solide, vivante, fissile, inerte...*)

materiokvanto (*baza unuo de internacia sistemo mezurita en molo/mol*)
 une quantité de matière (*unité de base du système international mesurée en mole/mol*)

matrico (*stampado, forĝado aŭ pregado*)
 une **matrice** (*outil ou pièce creuse d'outillage d'estampage de forgeage ou d'emboutissage*)



matrico
por forĝado

mazuto (*gasojlo, utiligata por hejtado, ⇨ fuelo*)
 un **mazout** (*fioul léger pour le chauffage domestique, ⇨ combustible énergétique ou carburant*); **fioul domestique** (*pour le chauffage*)



brulanta
meĉo

meblo
 meblisto
 un **meuble**
 un ébéniste; menuisier (*qui fabrique des meubles*)

meĉo
 meĉo de lubrikilo
 une **mèche** (*cordon*)
 une mèche de graisseur



nemodifebla **memoro**
de komputilo

memori (tr)
 memoro
 bufromemoro (*komputado*)
 fulmomemoro (*kiu konservas siajn datumojn sen elektro kiel USB-poŝmemorilo*)
 - **se rappeler; se souvenir de**
 la mémoire
 la mémoire tampon (*informatique*)
 la mémoire flash (*qui conserve ses données quand le courant est coupé*)



fulmomemoro
por fotilo

ĉefmemoro (*rekta rapida memoro sed forviŝita kiam komputilo estas malŝaltita*)
 la mémoire vive (*mémoire directe et rapide mais effaçable quand l'ordinateur est éteint*); RAM (*Random Access Memory*)



memorpeco por
aldoni ĉefmemoron
en komputilo

nemodifebla memoro
 la mémoire morte; ROM (*Read-Only Memory*)

duonkonduktila memorilo
 une mémoire à semi-conducteurs

USB-poŝmemorilo
 une clé USB (*Universal Serial Bus*)



USB poŝmemorilo
(fulmomemoro)

mendi (tr)
 mendo
 mendilo
 - **commander** (*passer commande*)
 une commande; un ordre (*de commande*)
 un bon de commande

metro (*unuo de longo*)
 metrilo
 dekametrilo
 faldebla metrilo
 kilometrilo
 telemetro
 un **mètre** (*unité de longueur*)
 un mètre (*instrument*)
 un décamètre (*instrument*)
 un mètre pliant
 un compteur kilométrique
 un télémètre



faldebla **metrilo**



telemetro
(perlasera)



dinamometro

dinamometro
 kronometro
 manometro
 rapidometro (*en kilometro je horo*)
 rivolumetro (*en revoluo je minuto*)
 un dynamomètre
 un chronomètre
 un manomètre
 un compteur de vitesse (*en km/heure*); tachymètre
 un compte-tours (*en tour/min*)



dekametrilo



kronometro



rapidometro kaj rivolumetro

multimetro (*⇨ kontrolilo pri sentensio*)
 analoga multimetro
 cifereca multimetro (*kun aŭ sen ampera pinĉilo*)
 un multimètre (*⇨ vérificateur d'absence de tension VAT*)
 un multimètre analogique
 un multimètre numérique (*avec ou sans pince ampérométrique*)



manometro de la
kastelo Greziljono



analoga
multimetro



cifereca multimetro kun
ampera pinĉilo kaj du
kontaktpintoj

ampermetro (por mezuri intenson en amperoj)
 megometro (por mezuri izolrezistancon en megaomoj, estigante kurenton de kelkaj miliamperoj sub 500 voltoj, 1000 voltoj...)
 ommetro (por mezuri rezistancon en omoj aŭ kontroli kontinuecon)
 voltmetro (praa ampermetro, por mezuri intenson kemie helpe de akvoelektrolizo)
 voltmetro (por mezuri tension en voltoj)

un ampèremètre (pour mesurer une intensité en ampères)
 un mégohmmètre (pour mesurer une résistance d'isolement en mégaohm en créant un courant de quelques milliampères à 500 Volt, 1000 Volt...)
 un ohmmètre (pour mesurer une résistance en ohms ou contrôler une continuité)
 un voltamètre (ancêtre de l'ampèremètre, pour mesurer une intensité chimiquement à l'aide d'une électrolyse de l'eau); coulombmètre
 un voltmètre (pour mesurer une tension en Volt)

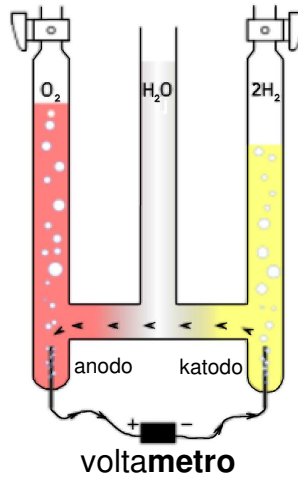

voltmetro



kontroli izolrezistancon de motoro per megometro



laboratorio pri metrologio

metrologio

la **métrologie**

mezuri (tr)

- **mesurer**

mezurilo
 angulmezurilo
 ekstera mikromezurilo
 interna mikromezurilo

un instrument de mesure
 un rapporteur (d'angle)
 un micromètre d'extérieur; palmer
 un alésomètre; micromètre d'intérieur

priprofunda mikromezurilo
 ŝovmezurilo

une jauge micrométrique
 un pied à coulisse (règle graduée munie de becs perpendiculaires)

profundmezurilo (speciala ŝovmezurilo)
 mezurbendo

une jauge de profondeur (pied à coulisse spécifique)
 un mètre ruban; mètre rétractable; galon à mesurer (de couturière)

mezuraĵo

mezuristo

un mètre (relevé de mesures pour préparer un chantier)
 un métreur (technicien qui mesure et prépare les devis de chantier)

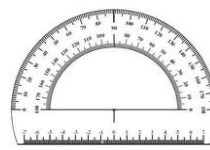

angulmezurilo



verniera ekstera mikromezurilo kun varmizolata tenilo, limbotamburo kaj tuŝfingro



priprofunda mikromezurilo



cifereca interna mikromezurilo kun tri tuŝiloj



cifereca ŝovmezurilo

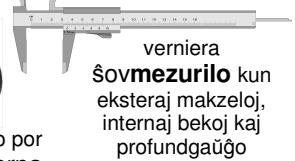

verniera ŝovmezurilo kun eksteraj makzeloj, internaj bekoj kaj profundgaŭĝo



profundmezurilo

mikrofono

modela mikrofono

un **micro** (microphone)
 un microphone étalon

miksi (tr)

- **mêler; mélanger; confondre**

miksilo (por farbo, mortero, kahelgluo)

un mélangeur (pour peinture, mortier, colle à carrelage); malaxeur (pour mélanger des composants pâteux, argile, farines...); pétrin (en boulangerie)

minutatoro

(tempumŝaltilo per aŭ sen antaŭaviza malŝalto)

une **minuterie** (avec ou sans préavis d'extinction); un **relais temporisé**; **télérupteur temporisé**

modluro

elektra modluro (kun aŭ sen disigilo)

une **moulure** (décoration)
 une moulure électrique (avec ou sans séparation); baguette

momanto

(en N.m neŭtono por metro)
 inerciomomanto (en kg/m²)

un **couple** (en mécanique, en N.m); **moment d'une force**
 un moment d'inertie (en kg/m²)

movigmomanto

un couple moteur; couple d'entraînement

tordmomanto

un couple de torsion; moment de torsion



mikrofono



mezurbendo



mezuristo



minutatoro (kun malŝalto antaŭavizo)

miksilo

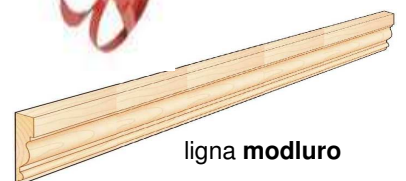

ligna modluro



elektra modluro kun unu disigilo

mortero (<i>miksaĵo de kalko aŭ cemento aŭ gipso + sablo + akvo</i>)	du mortier (= <i>mélange de chaux ou ciment ou plâtre + sable + eau</i>)
adhera mortero por gipsopanelo	un mortier adhésif pour plaques de plâtre (<i>MAP</i>)
enmasoniga mortero	un mortier de scellement
nivelmortero (<i>por niveli plankon aŭ muron</i>)	un enduit de ragréage (<i>pour ragréer un sol ou un mur afin d'obtenir une surface plane</i>); mortier de ragréage; ragréage

mortezo une **mortaise**; un **mortaisage**

motoro un **moteur**

eksplozmotoro

un moteur à explosion; moteur à combustion interne

benzinmotoro

un moteur à essence

dizelmotoro

un moteur diesel

erodata motoro

un moteur en rodage

injekta motoro

un moteur à injection

kvartakta motoro

un moteur à quatre temps

unucilindra dutakta motoro

un moteur mono-cylindre à deux temps

vicocilindra motoro

un moteur à cylindres en ligne

elektromotoro

un moteur électrique

alternkurenta kolektilmotoro

un moteur à courant alternatif à collecteur

kaĝrotora motoro

un moteur à cage d'écureuil

kontinukurenta motoro

un moteur à courant continu

motorreduktilo

un motoréducteur (*moteur électrique accouplé à un engrenage réducteur de vitesse*)

nesinkrona motoro

un moteur asynchrone

paŝ-motoro

un moteur pas-à-pas

ekster-randa motoro

un moteur hors-bord

movi (tr)

- **mouvoir, remuer, faire agir**

movilo (⇒ *servomotoro*)

un actionneur (*dispositif de manœuvre motorisé ou manuel, ⇒ servomoteur*)

elektra movigilo

un vérin électrique

muestro

un **échantillon** (*statistique*)

mufo

un **manchon**

kablomufo

une boîte de jonction étanche (= *boîte remplie de résine pour relier les câbles électriques enterrés ou sous l'eau*); manchon de raccordement étanche

kaŭcuk-mufo

une durit (*sur un circuit de refroidissement de moteur*)

kupliga mufo

un manchon d'accouplement (*entre deux arbres*)

redukta mufo (*portuboj*)

un manchon de réduction

muldi (tr)

- **mouler**

muldilo

un moule

muldaĵo

un moulage

elmuldigado

le démoulage

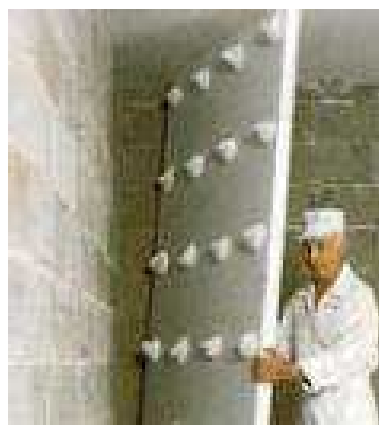

adhera **mortero** por gipsopanelo



nivelmortero

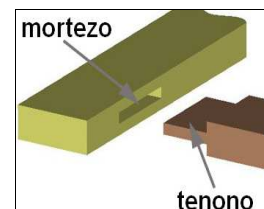

morteza fiksado

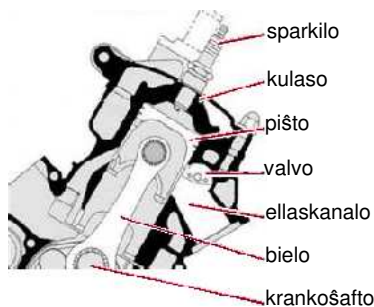
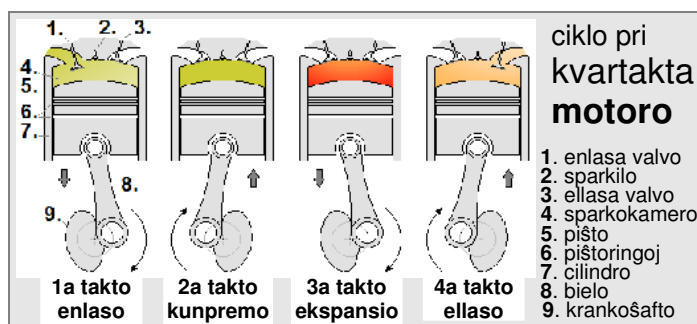

eksplozmotoro



motorreduktilo



paŝ-motoro

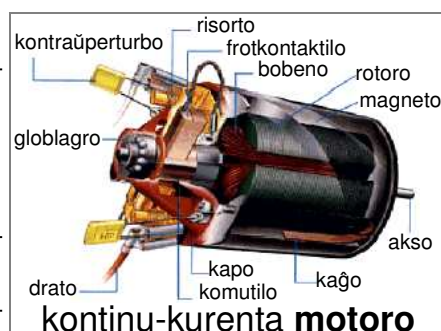

kontinu-kurenta motoro



elektra kaĝrotora nesinkrona **motoro**



elektra **movigilo** (kun interna motora globŝraŭbo)



ekster-randa **motoro**



mufoj (elektraro)



kablomufo (elektraro)



kaŭcuk-mufo kun du hoskolieroj

munti (tr) - **monter**
 muntado le montage (*action*)
 malmuntado le démontage
 muntoĉeno une chaîne de montage ; ligne d'assemblage

dratmuntado le câblage électrique
 dratmuntaĵo un câblage
 stel-konekta muntado le montage étoile (*au démarrage d'un moteur électrique en triphasé pour limiter l'intensité de démarrage*)
 (konektado por elektra motoro)
 triangul-konekta muntado le montage triangle (*pour un moteur électrique à pleine puissance en triphasé*)
 (konektado por elektra motoro)

muntaĵo un montage (*objet*)
 enplanta muntaĵo une chaise d'implantation (= support en bois aux angles d'un bâtiment pour fixer les fils d'alignement des murs à construire) ; chaise de maçon

muntumo de segilo une monture de scie

muro un **mur**

apogmuro un mur de soutènement (*pour tenir les terres en remblai*)
 fundamenta muro un mur de fondation
 intermuro un mur de refend (*mur porteur intérieur*)

komuna muro un mur mitoyen
 kvermuro un mur en pan coupé
 mureto un muret



muntoĉeno kun robotoj



muntumo de segilo (do sen klingo)

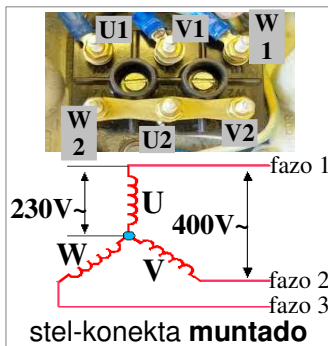

stel-konekta muntado

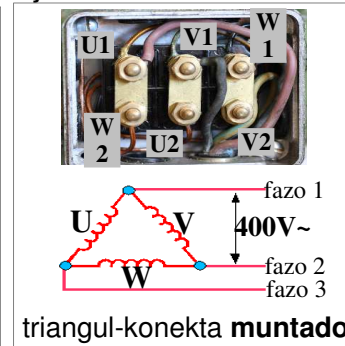

triangul-konekta muntado



enplanta muntaĵo por teni liniajn fadenojn



intersekco inter apogmuro kaj intermuro

N

nabo un **moyeu**
 naboĉapo un enjoliveur de roue ; chapeau de roue

najlo un **clou** ; une **pointe**
 forĝita najlo un clou forgé
 kunkapeta najlo un clou tête d'homme
 platkapa najlo un clou à tête plate
 seĝtapiŝista najlo un clou de tapisserie
 senkapa najlo un clou sans tête (*clou de vitrier*)
 kroĉnajlo un crochet (*à clouer*)
 ringonajlo un piton (*à clouer*)
 puŝnajlo une punaise (*à dessin*)
 najlilo (\Rightarrow najlopisto) une cloueuse (\Rightarrow pistolet de scellement)
 najlopuŝilo un chasse-clou ; chasse-goupille ; chasse-pointe

niplo un **raccord de tube** ; **embout** ; **nipple** (*bague de fonte à deux pas de vis contraire, ou lisse, pour tenir deux tubes ou deux éléments de radiateur*) ; **raccord étanche** ; **mamelon**

kanelita niplo un raccord cannelé
 kurba niplo un raccord coudé
 niplo per batita kolo un raccord à collet battu
 to-niplo un raccord en té ; équerre
 ina ŝtop-niplo un embout femelle (*bouchon de tube*)
 vira ŝtop-niplo un embout mâle (*bouchon de tube*)
 vira-vira niplo un mamelon mâle-mâle ; mamelon double
 rapida niplo un raccord rapide



nabo por bicikla rado



naboĉapo por rado



najlo kunkapeta najlo



seĝtapiŝista najlo
 puŝnajlo



najlilo najlopuŝilo



kroĉnajlo



ŝraŭbigaj latunaj **niploj** por plastaj tuboj



kurba **niplo** por metalaj aerumduktoj

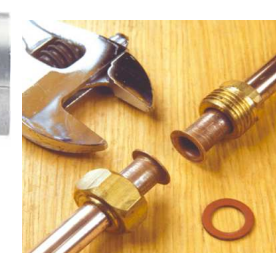

niplo kun batita kolo



kanelita **niplo**



vira-vira **niplo**



to-**niplo** (elektraro)



rapida **niplo** por akvumhoso

nito	un rivet
blinda nito	un rivet aveugle (<i>rivet introduit par un seul côté</i>); rivet pop
dupeca nito	un rivet double



nitoj

blinda nito
(fiksita per nitpinĉilo)

lasera nivelilo

nivelo	un niveau (<i>hauteur</i>)
nivelilo	un niveau (<i>instrument</i>)
akvonivelilo (<i>hoso konekta per du flakonoj da kolora akvo</i>)	un niveau à eau (<i>tuyau relié à deux flacons d'eau colorée</i>)
bobel-nivelilo	un niveau à bulle
lasera nivelilo	un niveau laser
optika nivelilo	un niveau optique (<i>pour effectuer des relevés de niveaux</i>); lunette de chantier



bobel-nivelilo



akvonivelilo

noĉo	une encoche ; entaille
-------------	-------------------------------

numero	un nombre
nombrilo	un compteur
akvonombro (<i>en kuba metro</i>)	un compteur d'eau (<i>en m³</i>)
elektronombro (<i>en kilovat-horo</i>)	un compteur électrique (<i>en kWh</i>)
gasonombro (<i>en kuba metro</i>)	un compteur gaz (<i>en m³</i>)
gejger-nombro	un compteur Geiger ; compteur Geiger-Müller

akvonombro
(en kuba metro)elektronombro
(en kilovat-horo)gasonombro
(en kuba metro)

nomenklatur	une nomenclature
fabrik-nomenklatur	une nomenclature de fabrication

normo	une norme ; un standard (<i>⇒ article standard</i>)
norma fenestro	une fenêtre standard
normo pri sekureco	une norme de sécurité



gejger-nombro

noti (tr)	- noter
noto	une note (<i>note écrite pour ne pas oublier</i>)
notlibro	un carnet ; calepin
deĵora notlibro	un carnet de service ; carnet d'attachement ; cahier d'enregistrement
notbloko	un bloc-notes



deĵora notlibro por luebla veturilo

notico (<i>⇒ slipo</i>)	une notice
----------------------------------	-------------------

O	
oleo	de l' huile
lubrikoleo	de l' huile de graissage
uzinad-oleo (<i>⇒ lubrika likvo</i>)	de l' huile de coupe (<i>⇒ liquide lubrifiant</i>)
ladbotelo da oleo	un bidon d'huile
oleumilo	une burette à huile
pirajpa oleumilo	du dégrissant (<i>agent destructeur de la corrosion à fort pouvoir mouillant</i>)
oleoŝlimo	du cambouis



uzinad-oleo



ladbotelo da oleo

ondo	une onde
ŝok-ondo	une onde de choc
ondigilo	un onduleur (<i>transforme le courant continu en courant alternatif</i>)
mikroonda forno	un four à micro-ondes

aŭtomobila ondigo
(enirol2V= kaj eliro 230V~)

oleumilo



pirajpa oleumilo

orto	un angle droit
ortilo	une équerre (<i>instrument</i>)
ĉapelita ortilo	une équerre à chapeau
falsa ortilo	une fausse-équerre
ger-ortilo	une équerre à onglets (<i>pour réaliser des onglets</i>)
gradiga ortilo	une équerre graduée



osciloscopo	un oscilloscope
--------------------	------------------------

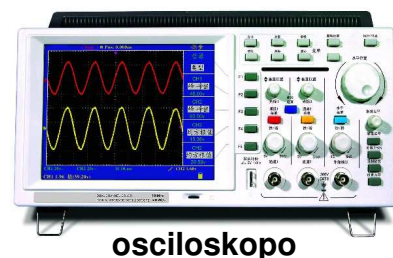

osciloscopo

P

pako	un paquet
pakado	l' emballage (<i>action</i>) ; le colisage
pakajo	un colis (<i>paquet à transporter</i>)
pakumo (<i>ekz. farita per fortika pakpapero</i>)	un emballage (<i>ex. fait avec du papier kraft</i>)
ŝrumpfolia pakmaŝino	une filmeuse



ŝrumpfolia pakmaŝino



malplena paledo



palisoj por barilo

paledo	une palette (<i>socle en bois servant de support pour le stockage ou la manutention</i>)
---------------	---

paliso	un pieu (<i>ex. pieu de clôture ou pieu enfoncé dans le sol pour constituer des fondations sur un sol meuble</i>) ; gros piquet
---------------	---



tabul-palisoj



terpaliso

paliseto	un piquet (<i>petit pieu, pieu léger</i>)
cel-paliseto	un jalon d'arpenteur (<i>piquet provisoire de repérage planté sur un terrain</i>)

palisaro	une palissade (<i>clôture formée de pieux/palis ou de planches</i>)
----------	---

tabul-paliso (<i>longa fera aŭ betona panelo engrundigita por formi palisaron kiu tenas teron</i>)	une palplanche (<i>long panneau profilé en fer ou béton enfoncé dans le sol pour former une palissade retenant la terre</i>)
--	--

terpaliso (<i>por alkonecti teron</i>)	un piquet de terre (<i>pour se connecter à la terre</i>)
--	--



paliseto por tendo

panelo	un panneau ; tableau de bord ; panneau préfabriqué
---------------	---

aglomer-panelo	une plaque d'aggloméré ; un panneau de particules ; panneau d'aggloméré
----------------	---



aglomer-paneloj

fibrocementa panelo (<i>onda, nervura...</i>)	une plaque fibro-ciment (<i>ondulée, nervurée...</i>)
---	---



fibrocementaj paneloj

gips-panelo	une plaque de plâtre ; plaque à peindre (<i>plaque de plâtre cartonnée</i>)
-------------	---



muntado da gips-paneloj sur rajloj

hardita ligna panelo	une plaque d'isorel (= <i>panneau de bois dur reconstitué sous haute pression de vapeur et sans colle suivant le brevet 'Masonite' de M. Mason</i>)
----------------------	--



hardita ligna panelo

kruclaka panelo	un panneau de contreplaqué
polistirena panelo	une plaque de polystyrène



kovritaj aglomeraj paneloj

panelisto (<i>kiu muntas septojn, murduoblojn, plafonojn, varmizoladon</i>)	un plaquiste (<i>qui pose des cloisons, doublages de murs, plafonds, isolation</i>)
---	---



kruclaka panelo

panejo	une panne (<i>dysfonctionnement</i>)
senpaneigo	un dépannage

papero	du papier
paŭspapero	du papier calque
sablopapero	du papier de verre ; papier abrasif ; papier émeri
sablopapera prembloko	une cale de ponçage ; cale à poncer
fortika pakpapero	du papier kraft ; kraft
parafinita pakpapero (por kovri pecojn kontraŭ rusto)	du papier paraffiné (pour envelopper les pièces à l'abri de la rouille)



sablopaperoj



sablopapera prembloko



parafinita pakpapero

pargeto (masiva, najlita, multtavola, flosanta...)	un parquet (massif, cloué, stratifié, flottant...)
vaksita pargeto	un parquet ciré
pargetero	une lame de parquet
multtavola pargetero	une lame de parquet stratifié



flosanta pargeto

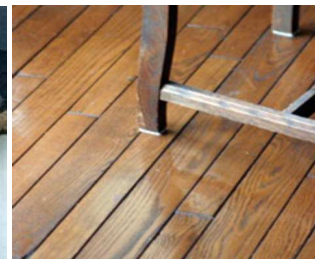

vaksita pargeto

paroli (ntr)	- parler
parolo	une parole ; un discours
aŭdparolilo por interfono aŭ telefono	un combiné d'interphone ou de téléphone
laŭtparolilo (⇒ akustika kesto)	un haut-parleur

patno (⇒ truso)	une panne de charpente (poutre horizontale qui supporte les chevrons)
baza patno	une panne sablière (en bas d'une charpente) ; sablière
firsta patno	une panne faîtière (en haut d'une charpente)
meza patno	une panne ventrière (à mi-hauteur d'une charpente)

patrico (ŝtala peco, gravurita reliefo, uzata por fari matricojn)	un poinçon (à frapper les matrices, à marquer les pièces d'orfèvrerie)
--	---

pavimo	un pavage ; pavement
membloka pavimero	un pavé autobloquant
pavimero	un pavé
pavimilo (ilo de pavimisto por batebenigi ŝtonajn pavimojn)	une demoiselle (= outil pour damer et aplanir un pavage) ; damoiselle (= outil du dameur) ; hie ; un pilon

peco	une pièce ; un morceau
angulpeco	une équerre (ferrure de support ou de renfort) ; console d'étagère
glitpeco	un coulisseau (⇒ patin de glissière) ; une coulisse
ligpeco	une patte de fixation
enmasoniga ligpeco	une patte de scellement (sert à fixer les dormants de baies sur les maçonneries)
puŝpeco	un poussoir (⇒ bouton poussoir)
vicpeco	une pièce de rechange

popeca laboro	un travail payé à la pièce
----------------------	----------------------------

pedalo	une pédale
akcelpedalo	une pédale d'accélération
bremspedalo	une pédale de frein
kluĉpedalo	une pédale d'embrayage
startpedalo (sur motorciklo aŭ sur skotero)	une pédale de kick (sur une moto ou un scooter) ; un kick ; kick starter



pavimilo



memblokaj pavimeroj



enmasoniga ligpeco

krano kun puŝpeco



angulpeco

angulpeco

angulpeco



kluĉpedalo, bremspedalo kaj akcelpedalo



startpedalo por startigi skoteron

pele (tr)	- pousser (<i>sans contact</i>) ; faire avancer ; pourchasser ; pousser (<i>à une action</i>) ; pousser (<i>un sentiment jusqu'à</i>)
pelelo	une poussée (<i>ex. poussée de réacteur</i>)
pelvo	une bassine ; cuvette (<i>de lavabo, de WC</i>) ; un bassin
ringo de klozetpelvo	une lunette de WC
pendi (ntr)	- pendre ; être suspendu ; être pendu ; rester au dessus
pendigilo (<i>ekz. por teni takelon, ⇒ levbumo</i>)	une potence (<i>ex. pour tenir un palan</i>)
peniko	un pinceau (<i>poils regroupés en touffe</i>) ; une brosse (<i>poils alignés</i>)
angulpeniko	un pinceau coudé ; une brosse coudée
brospeniko	une brosse (<i>peinture</i>)
peniketo	un pinceau fin
plata peniko	un pinceau plat ; une brosse plate
randpeniko	un pinceau à réchampir ; brosse à réchampir
ronda peniko	un pinceau rond
peniktiro	un coup de pinceau
peniktuŝo (<i>por penikretuŝo ⇒ retuŝo</i>)	une touche de peinture (<i>pour une retouche de peinture ⇒ retouche</i>)
perdi (tr)	- perdre
perdo	une perte
disperdiĝo (<i>ekz. pri varmo</i>)	une déperdition (<i>ex. déperdition thermique</i>)
perturbi (tr)	- perturber ; troubler
pertuboj	une interférence ; des parasites
pesi (tr) (<i>ekz. sin pesi</i>)	- peser (<i>transitif, ex. se peser</i>)
pesilo	une balance
peso (<i>⇒ pezo</i>)	un pesage
petrolo	du pétrole
kruda petrolo	du pétrole brut ; du naphte (<i>affleurements naturels de pétrole ou de bitume</i>)
petrolfonto (<i>⇒ ŝaktoskafaldo</i>)	un puits de pétrole (<i>⇒ derrick</i>)
pezi (ntr) (<i>ekz. pezi per sia tuta maso</i>)	- peser (<i>intransitif, ex. peser de tout son poids</i>)
pezo (<i>⇒ peso</i>)	le poids (<i>poids d'un objet, force</i>)
sentara pezo (<i>sen la pezo de la pakumo</i>)	un poids net (<i>sans le poids de l'emballage</i>)
pezilo	un poids (<i>étalon utilisé pour peser</i>)
pezaĵo	un poids (<i>objet pesant</i>)
kontraŭpezaĵo	un contrepoids
piki (tr)	- piquer
pikilo	un poinçon (<i>pointu</i>) ; une pointe à percer ; aiguille
fajropikilo	un tisonnier
kvadrata pikilo	une pointe carrée (<i>pour creuser ou agrandir des trous dans les plaques de plâtre sans prendre de perceuse</i>)
pilio	un pilier ; une pile (<i>de pont</i>)
pilo (<i>kiu povas esti reŝargebla aŭ ne</i>)	une pile (= <i>générateur électrique chimique qui peut être rechargeable ou non, ⇒ accumulateur</i>)
pilono (<i>ekz. por ĉefaj elektraj lineoj aŭ por telferaj portkabloj, ⇒ masto</i>)	un pylône (<i>construction élancée en charpente métallique</i>)

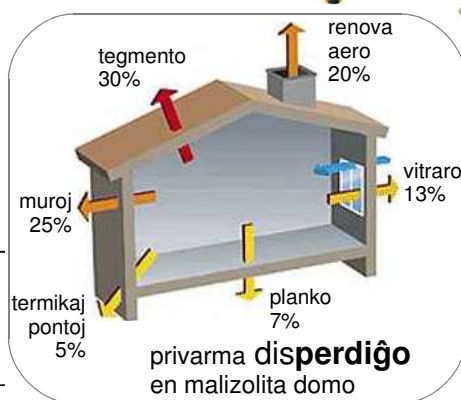

piloj (reŝargeblaj aŭ ne reŝargeblaj)



elektra pilono

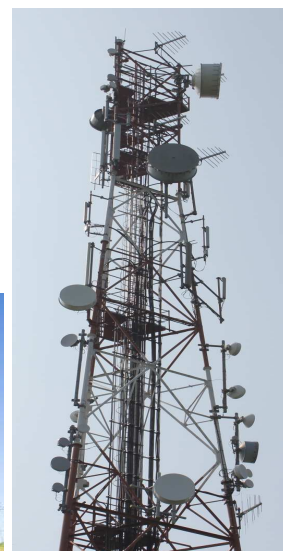

komunika pilono

pinĉi (tr)	- pincer ; brouter
pinĉilo	une pince (à sucre, de crustacé, d'électricien...)
bekpinĉilo	une pince à becs (à becs plats ou à becs ronds) ; pince téléphone (petite pince à becs)
kolierpinĉilo	une pince à colliers
kombina pinĉilo	une pince universelle
kurbpinĉilo (portuba)	une pince à cintrer (des tubes)
nitpinĉilo	une pince à riveter
pinĉileto	des brucelles ; pincettes ; une pince brucelles ; pince à épiler
pinĉilo por ekspansieblaj ŝraŭboj	une pince pour vis à expansion ; pince pour chevilles métal ; pince à chevilles pour corps creux
pinĉilo por vinkt-ringeto	une pince à circlip
randpinĉilo (porkahela)	une pince à rogner (les carreaux) ; pince à grignoter le carrelage
ronĝpinĉilo (porlada)	une grignoteuse ; pince à grignoter
sentegiga pinĉilo	une pince à dénuder
ŝtanca pinĉilo	une pince emporte-pièce
tranĉpinĉilo (antaŭa aŭ flanka)	une pince coupante (coupante devant ou coupante diagonale)
koŝ-pinĉilo	une pince à cosses ; pince à sertir les cosses
premfiks-pinĉilo	une pince à sertir ; sertisseuse
tukpinĉilo	une pince à linge



bekpinĉilo



kolierpinĉilo



kombina pinĉilo



portuba kurbpinĉilo



nitpinĉilo por blindaj nitoj

sentegiga pinĉilo kun izolitaj teniloj



pinĉilo por ekspansieblaj ŝraŭboj



pinĉilo por vinkt-ringo



randpinĉilo



flanka tranĉpinĉilo



antaŭa tranĉpinĉilo



eta tranĉpinĉilo



porkabla tranĉpinĉilo kun kliko



tranĉi ladon per ronĝpinĉilo

pinto	une pointe
markpinto	un pointeau (poinçon qui permet de marquer une pièce pour par ex. guider la pointe d'un foret)
ŝtoppinto	un pointeau (réglage débit)
pintingo	un porte-embout ; capuchon ; embout de visseuse
ŝanĝebla pinto	un embout de vissage



tukpinĉilo



koŝ-pinĉilo kun nudiga kombilo

premfiks-pinĉilo por konekiloj



markpinto



ŝtoppinto por karburilo



pintingoj

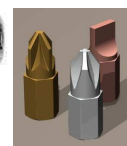

ŝanĝeblaj pintoj

kontraŭpinto (sur paralela tornomaŝino)	une contre-pointe (sur la poupée mobile d'un tour parallèle)
--	--

pioĉo	une pioche (une des pannes est aplatie)
masonista pioĉeto	une martelette de maçon (avec un pic et une panne de l'autre côté pour ôter le crêpi)
pikpioĉo	un pic (de tailleur de pierre, de maçon, de démolition, ou grand pic pour le terrassement...)
pikpioĉeto (por malmunti ŝelaĵojn)	un décintroid de maçon (outil en forme de piolet pour défaire les coffrages et cintres en bois)



pioĉo



pikpioĉeto por malmunti ŝelaĵojn

pisti (tr)	- piler (réduire en poudre) ; concasser
pistilo	un pilon (⇒ marteau-pilon)
pistomaŝino	un concasseur ; pilon ; broyeur
pistujo	un mortier (récipient pour écraser)



pistomaŝino



pistujo kaj sia pisto

pistolo

farbopistolo

glupistolo (*hejtanta*)juntopistolo (*per kartoŝo el gluo aŭ el juntopasto*)

lubrikpistolo

lutpistolo

najlopistolo (*enbatas ŝtudojn kaj ŝtalajn pintojn en betono aŭ en ŝtalo per eksplodaj kartoĉoj aŭ per premaero, ⇒ najlilo*)

nitopistolo

pneŭmata pistolo (por purigado)

sablöpistolo

ŝprucpistolo

un pistolet

un pistolet à peinture (*pneumatique ou électrostatique*)un pistolet à colle (*pistolet électrique chauffant de la colle thermofusible en bâtonnets*)un pistolet extrudeur ; pistolet pour cartouches (*de colle, de joint d'étanchéité...*) ; pistolet à scellement chimique ; pistolet à joints

un pistolet de graissage

un pistolet fer à souder (*brasage à chaleur instantanée*)un pistolet de scellement (*enfonce des goujons et des pointes d'acier dans le béton ou l'acier à l'aide de cartouches explosives ou d'air comprimé, ⇒ cloueuse*) ; appareil de pisto-scellementun pistolet à riveter (*ex. pour charpentes métalliques*)

un pistolet à air comprimé

un pistolet de sablage (*ex. pour sabler une façade*)

un pistolet pulvérisateur



farbopistolo



glupistolo kun glubastonoj



juntopistolo



lubrikpistolo



lutpistolo



najlopistolo



piŝto



enmasonigita pivota subtenilo



fiksado kun pivotegoj



pordpivoto

piŝto

iro-reiro de piŝto

un piston

un aller-retour du piston

pivoto

pivota subtenilo

pivotego

pordopivoto (*⇒ kardino*)

un pivot

une crapaudine (*pour pivot de porte ou de volet*)un tourillon (*pivot en mécanique*)un gond (*⇒ paumelle*)

pendplafono



traboplafono

plafono

duobla plafono

pendplafono (*per penditaj platoj*)

traboplafono

plafonrozo

un plafond

un faux-plafond (*plafond léger rapporté sous le plafond existant*)un plafond suspendu (*avec des plaques suspendues*)

un plafond à solives

une rosace (*ornement circulaire de plafond*)

duobla planko



plafonrozo en la kastelo Greziljono

planko (*⇒ tekto*)

breta planko

duobla planko

hejta planko (*per fluaĵo aŭ elektro*)multtavola planktegaĵo
supla planktegaĵo (*kiel PVC polivinil-klorido aŭ linoleumo*)

planktapiŝo

kradplanko (*ŝtala, ligna, kaŭĉuka...*)un sol d'une pièce (*⇒ plancher porteur*) ; plancher (*sol d'une pièce*)un plancher (*de bois*)un plancher technique (*surélevé et démontable pour par exemple passer des câbles*) ; faux-plancherun plancher chauffant (*à fluide ou électrique*)

un revêtement de sol stratifié

un revêtement de sol souple (*comme du polychlorure de vinyle PVC ou du linoléum*)

une moquette

un caillebotis (*panneau à claire-voie en acier, en bois, en caoutchouc...*)

hejta planko



supla planktegaĵo (PVC polivinil-klorido)



planktapiŝo



kaŭĉuka kradplanko

plano (⇒ desegno)	un plan
detala plano	un plan de détail
enplanta plano	un plan de masse (vue d'ensemble d'un projet, souvent au 1:200ème) ; plan d'implantation
ensambla plano	un plan d'ensemble
kunaranĝa plano (detala plano por kunaranĝi kahelaron, hejtan plankon, kunaranĝon de ŝtonoj sur muro...)	un plan de calepinage (plan de détail pour la pose de carrelage, de plancher chauffant, d'appareillage de pierres sur un mur...)
leviĝa plano	un plan en élévation (avec vue des faces des murs ou éléments verticaux des édifices)
porsitua plano	un plan de situation (par ex. pour trouver l'adresse du chantier, souvent au 1:5000ème)
postkonstrua plano	un plan de récolement (plan corrigé fourni par les entrepreneurs après-travaux par ex. pour indiquer le parcours réel des canalisations)
realiga plano	un plan d'exécution ; plan de réalisation ; plan "bon pour exécution"
planizado	la planification
planizo	un planning
priprodukta planizo	un planning d'ordonnement (liste des tâches prévues et leur déroulement dans le temps, planning souvent effectué suivant la méthode PERT, au plus près ou au plus loin, avec ou sans chevauchement) ; planning de production

planto	une plante
plantilo	un plantoir
plasto (termoplasta, termostabla, elastomera...)	un matière plastique (thermoplastique, thermodurcissable, élastomère...)

plata	- plat (ou plate) ; aplati (ou aplatie)
plato	une plaque
ĉizoplateto (aldonita al tranĉaj uziniloj aŭ betona borpintoj, ĝi eblas uzini kvaroble plej rapide ol rapidaj ŝtaloj)	une plaquette carbure (plaquette de coupe ajoutée sur les outils de coupe ou les forets béton, elle permet d'usiner avec une vitesse 4 fois supérieure aux aciers rapides)
ebeniga plato	un marbre (pour redresser des pièces)
plataĵo	un plateau ; une partie plate

plateno (metalo)	du platine (métal)
platino (1. ebena metala plato kie oni fiksas movajn pecojn kiel en horloĝtekniko aŭ 2. metala plato en presmaŝino por premi paperon kontraŭ la kompostajo)	une platine (1. plaque métallique sur laquelle sont fixées des pièces en mouvement comme en horlogerie ou 2. plaque métallique sur une presse d'imprimerie pour presser le papier contre la composition)

plinto	une plinthe
elektra plinto (elektra modluro kiu anstataŭas plinton)	une plinthe électrique (moulure électrique qui remplace une plinthe)
plankoplinto	une plinthe de plancher

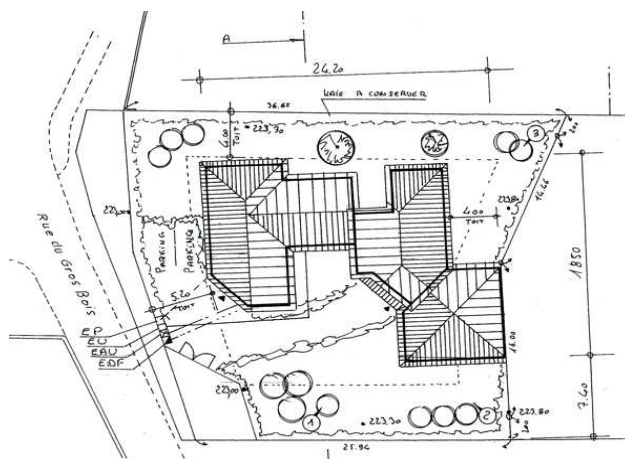

enplanta plano

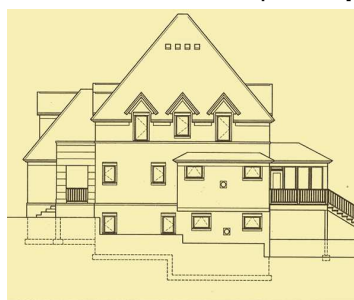

leviĝa plano



plantilo



ebeniga plato en garaĝo

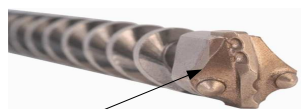

volfram-karbonida ĉizoplateto brazita sur betona borpinto



oksidceramika aŭ dur-metala ĉizoplateto ŝraŭbita sur tornoĉizilo

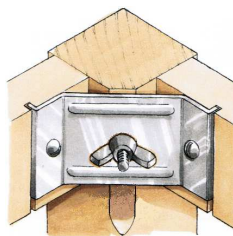

platino por fiksi piedon de tablo



platino por fiksi vinĉo



elektra plinto



plankoplinto

plugi (tr)	- labouer
plugado	le labourage ; labour
plugilo	une charrue
plugileto (per piko, plugo aŭ forko)	une serfouette (avec une panne d'un côté, une langue ou fourche de l'autre côté)
surplugilo (⇒ rastro kaj sarkilo)	une binette (⇒ houe et sarcloir)
surplugomaŝino (⇒ kultivmaŝino)	une motobineuse (avec lames motrices, ⇒ motoculteur)
neĝplugilo	un chasse-neige



plugilo



surplugomaŝino

plumbo	du plomb
---------------	-----------------

pneŭo (... malŝvela, lika, trapika, eluzita...)	un pneu (... dégonflé, avec une fuite, crevé, usé...); pneumatique
fermita pneŭo	un boyau de bicyclette (= pneu de compétition léger et cousu autour de la chambre à air)
senaertuba pneŭo	un pneu tubeless



plugileto kun plugo kaj forko

plugileto

surplugilo

lamena polurilo



trapika pneŭo

polurilo	un polissoir
poluropasto	de la pâte à polir (pâte abrasive)

poluso	un pôle
---------------	----------------

ponto	un pont
diodoponto (por kontinuiĝi alternan kurenton)	un pont de diodes (pour redresser un courant alternatif)

mezurponto (por mezuri rezistancon, induktancon, kapaciton)	un pont de mesure (pont de Wheatstone pour la mesure des résistances, de Sauty pour les condensateurs ou de Maxwell pour les impédances)
---	--

ponteto (porfiksa)	un pontet (de fixation); cavalier
staja pendoponto	un pont à haubans; pont haubané
termika ponto	un pont thermique (point d'une construction où la barrière isolante est rompue)

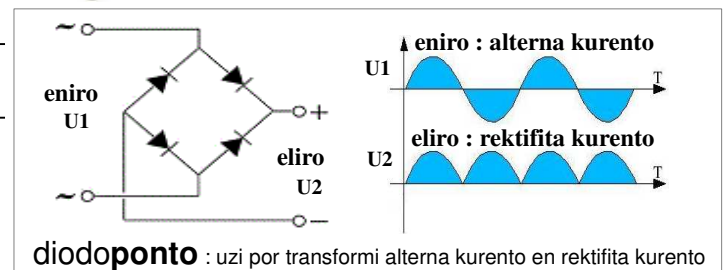

eniĝo U1

eliĝo U2

diodoponto : uzi por transformi alterna kurento en rektifita kurento

pordo	une porte
--------------	------------------

enirpordo	une porte d'entrée
baskulpordo	une porte basculante
faldebla pordo	une porte pliante; porte articulée; porte accordéon
fenestropordo	une porte fenêtre; porte vitrée
klappordo	une trappe
latispordo	une porte grillagée
svingpordo	une porte va-et-vient; porte western; porte de saloon



porgaraĝa baskulpordo



faldebla pordo



fenestropordo

ŝovpordo	une porte coulissante; porte à glissière
----------	--

kaŝebla ŝovpordo	une porte à galandage (porte coulissante cachée par une cloison); porte escamotable; porte coulissante enclouonnée
------------------	--



porplafona klappordo

blenda pordo	une porte blindée (avec une tôle en acier et des fermetures renforcées); porte anti-effraction
--------------	--



kontraŭpanika elira pordo



porgaraĝa ŝovpordo



ŝovpordo

kontraŭpanika elira pordo	une porte anti-panique (porte de secours avec ouverture par une simple poussée sur une barre pour éviter que les gens paniqués s'écrasent contre la porte)
---------------------------	--

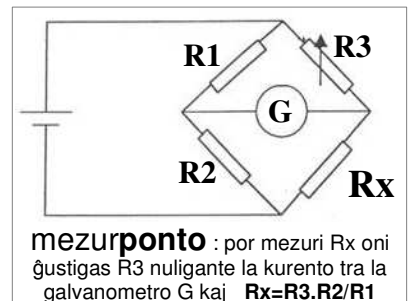

mezurponto : por mezuri Rx oni ĝustigas R3 nuligante la kurento tra la galvanometro G kaj $R_x = R_3 \cdot R_2 / R_1$



ponteto (porfiksa)

diodoponto (elektronika komponanto)

maldekstra puŝa pordo (<i>seruro estas maldekstra kiam ekstere oni malfermas pordon puŝante</i>)	une porte poussant-gauche (<i>la serrure est à gauche quand de l'extérieur on ouvre la porte en poussant</i>) ; porte tirant-droit
pordhokingo (⇒ <i>kardino</i>)	une penture (<i>pièce de ferrure fixée sur le plat des éléments ouvrants et dans laquelle rentre le gond, ⇒ paumelle</i>)
pordobloko	un bloc-porte (<i>porte vendue avec son dormant</i>)
pordofermilo (<i>risorta aŭ hidraŭlika</i>)	un ferme-porte (<i>à ressort ou hydraulique</i>) ; groom
kluzpordeto (⇒ <i>kranvalvo</i>)	une vanne d'écluse
logika pordo (⇒ <i>kombinila logiko</i>)	une porte logique (⇒ <i>logique combinatoire</i>)

portalo un **portail**

posteno un **poste de travail** (*fonction*)

potenco une **puissance** (*mathématique ou politique*)

povi (tr) - **pouvoir**
 povo le pouvoir ; la faculté (*possibilité*)
 dikiga povo de mikroskopo le pouvoir de grossissement d'un microscope
 kovriga povo de farbo le pouvoir de recouvrement d'une peinture

povumo une puissance (*d'une installation, d'un moteur...*)
 motoro de 140 ĉevalaj povumoj un moteur de 140 chevaux (*140cv = 103040 W*)

povumperdo une perte de puissance
 instalita povumo une puissance installée
 aga elektra povumo (=P en W) une puissance électrique active (=P en W, watt)
 neaga elektra povumo (=Q en VAR) une puissance électrique réactive (=Q en VAR, volt ampère réactif)
 ŝajna elektra povumo (=S en VA) une puissance électrique apparente (=S en VA, volt ampère)

pregi (tr) - **emboutir**
 pregado (*forĝado kaj tranĉado de ladoj sur pregmaŝino*) l' emboutissage (*forgeage et découpe de tôles sur presse d'emboutissage*)

pregita lado une tôle emboutie

premi (tr) - **presser ; serrer ; accabler ; repousser** (*ennemi*) ; **opprimer**
 premo une pression ; poussée (*en architecture*) ; oppression ; un souffle

apogopremo une pression d'appui
 kunpremo une compression
 premaerujo un réservoir d'air comprimé
 premfrapo un coup de bélier (*surpression brusque qui peut être destructrice dans une tuyauterie*)

premperso une perte de charge (*hydraulique*)
 premreduktilo un réducteur de pression

premilo une presse
 elpremilo un pressoir
 trapremilo un presse-purée
 juntopremilo un serre-joint
 angulpremilo une presse d'angle ; presse à cadre
 ŝelaĵa juntopremilo un serre-joint de coffrage
 ŝelaĵa premilo une cheville de coffrage

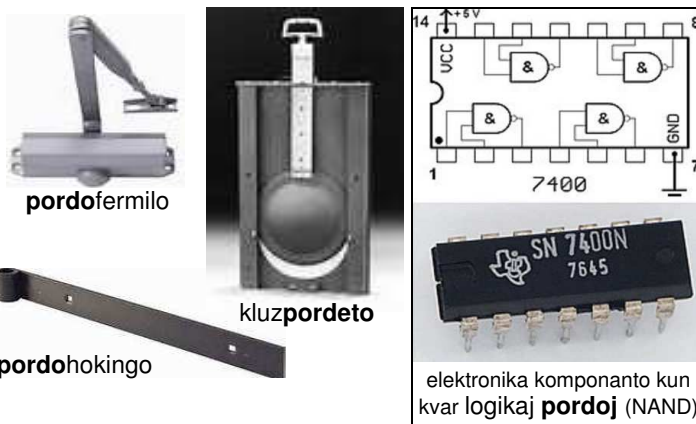

elektronika komponanto kun kvar logikaj **pordoj** (NAND)



tri veturoj kun motoro de 140 ĉevalaj **povumoj** (aŭtomobilo, traktoro aŭ motorciklo)

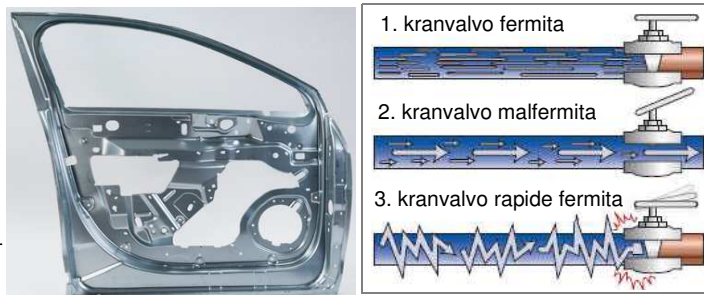

pregita lado

premfrapo kaŭze de kranvalvo



ŝraŭba **premilo**



alĝustigebla **juntopremilo**



ŝelaĵa **juntopremilo**



ŝelaĵa **premilo**

kolpremilo (*domtubado*) un appareil à battre les collets
 premfiksado le sertissage (1. action d'engager en force une pièce dans une autre et la fixer ou 2. action d'assembler deux tôles par pliage des bords)



kolpremilo (domtubado)



prebutono

prebutono (*sur vesto*) un bouton pression (*sur un vêtement*)
 ŝraŭbopremado le serrage des vis ; la tension de serrage

procesoro un processeur (*composant qui exécute les instructions machine*)



mikroprocesoro

mikroprocesoro un microprocesseur

produkti (tr) - produire

produkto un produit (*fabriqué, financier*)
 neuzita produkto un produit neuf
 nove kreita produkto un nouveau produit

profilo un profil

profilaĵo un profilé (*matériau à profil constant*)
 aluminia profilaĵo un profilé aluminium
 angula profilaĵo une cornière
 kaŭĉuka profilaĵo por likimuna junto un profilé caoutchouc de joint étanche



aluminiuj profilaĵoj



aluminia profilaĵo por pordfosto

programo un programme

komputila programo un programme d'ordinateur (*séquence d'instructions pour un ordinateur, un automate ou une carte électronique, ⇒ logiciel*) ; software
 mastruma programo (ekz. Vindozo, Linukso...) un système d'exploitation (ex. Windows, Unix, Mac OS X, Linux, iOS, Android...)



ligna angula profilaĵo

programaro (*kompleta komputila programo, ekz. tekstilo, mastrumado de klientrilato, produktado, kontregistrado, pruntedona mastrumado...*) un logiciel (*programme d'ordinateur complet, ex. traitement de texte, gestion de la relation client, production, comptabilité, gestion des prêts... ⇒ progiciel*) ; software

programpako un progiciel (*ensemble de logiciels professionnels fonctionnant ensemble, ex. gestion intégrée*)

programatoro un programmeur (*d'automate, de lave-linge...*)

akvum-programatoro un programmeur d'arrosage

prokrasto une temporisation (ex. valeur de réglage d'une minuterie)

protokolo un protocole

komunika protokolo (*pri komputilaj sistemoj*) un protocole de communication (*entre machines*)

prototipo un prototype

provi (tr) - essayer (*une machine*) ; mettre à l'épreuve ; essayer (*de faire*)

provo un essai ; test (*essai avec une méthode précise*) ; une épreuve ; expérience ; probation

bremsprovo un essai de freinage

ĉizoprovo un essai de cisaillement

dinamika provo un essai dynamique (*en mouvement*)

funkcia provado le rodage fonctionnel (*essais*)

rezistoprovo un essai de résistance

tirprovo un essai de traction

tordprovo un essai de torsion

detruiga provo un essai destructif

nedetruiga provo un essai non-destructif

provado les essais ; un essayage ; une série d'essais

provpeco une éprouvette (*échantillon destiné à subir des essais*)

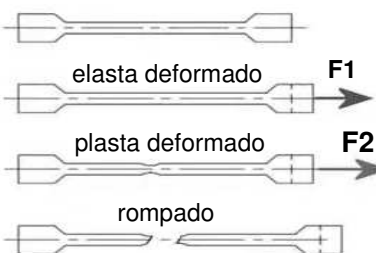

provpeco por tirprovo



provpeco por tordprovo



detruiga provo de fleksio per kolizio (maŝino de Mouton-Charpy)



prototipo de fluganta aŭtomobilo

provizi (tr)	- munir ; fournir ; pourvoir
provizo	une provision
provizado	l' approvisionnement ; alimentation (action) ; intendance
premaer-provizado	l' alimentation d'air comprimé
kurentprovizado	l' alimentation électrique (action)
stabiligita kurentprovizilo	une alimentation électrique stabilisée (appareil)

puc* (⇒ gipso, stuko)	du crépi (couche d'aspect grenu de mortier ou de plâtre sur un mur)
malfajna puc	un crépi grossier
pucado	le crépissage
pucfrotilo	une taloche
pucosprucigilo	une tyrolienne (appareil portatif à projeter le crépi ou le mouchetis tyrolien) ; crépinette ; un sablon

pulio	une poulie
denta pulio	une poulie crantée
gorĝa pulio	une poulie à gorge(s)
trapezogorĝa pulio	une poulie à gorge trapézoïdale

pumiko	une Pierre ponce (pierre rugueuse et très légère formée de laitier expansé ou de lave naturelle volcanique)
pumikilo	une ponceuse
bendpumikilo	une ponceuse à bande
porpargeta pumikilo	une ponceuse de parquet ; décapeuse de parquet
ŝtonpumikilo (ekz. uzita de juvelistoj)	une ponceuse lapidaire (par ex. utilisée par les bijoutiers)
tranĉopumikilo	un découpeur-ponceur
vibra pumikilo	une ponceuse vibrante

pumikoplataĵo (kaŭĉuka)	un plateau ponceur (de ponceuse ou de perceuse)
--------------------------------	---

pumpi (tr)	- pomper
pumpilo	une pompe
dentorada pumpilo	une pompe à engrenage
glitpadela pumpilo	une pompe à palettes (palettes rétractables)
lobeta pumpilo	une pompe à lobes
membrana pumpilo	une pompe à membrane
ŝraŭba pumpilo	une pompe à vis
aerpumpilo	une pompe à air ; pompe de vélo ; pompe de bicyclette
batpumpilo (pumpilo pelata per premfrapoj en akvodukto)	un bélier hydraulique (= pompe entraînée par le courant et les coups de bélier provoqués par un clapet dans une conduite d'eau)
benzinpumpilo	une pompe à essence
centrifuga pumpilo	une pompe centrifuge
graspumpilo (⇒ grasnipo)	une pompe à graisse (⇒ graisseur)
mergita pumpilo	une pompe immergée ; pompe à immersion ; pompe de puits ; pompe de forage ; pompe submersible
nutropumpilo (por fuelo, oleo, akvo...)	une pompe d'alimentation (pour le carburant, l'huile, l'eau...)



denta pulio kun vangoj



pucosprucigilo



bendpumikilo



gorĝa pulio



du trapezogorĝaj pulioj kun tri trapezaj rimenoj



ŝtonpumikilo



pumikoplataĵo kun pumikofolio sur vibra pumikilo



kaŭĉuka pumikoplataĵo por pumikodisko aŭ por polurdisko



porpargeta pumikilo



tranĉopumikilo



dentorada pumpilo

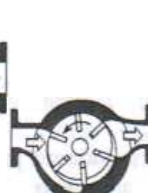

glitpadela pumpilo

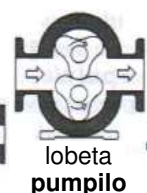

lobeta pumpilo

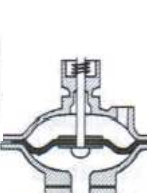

membrana pumpilo



ŝraŭba pumpilo



aerpumpilo

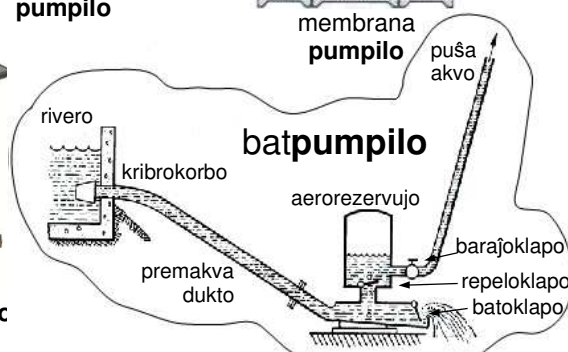

batpumpilo



centrifuga pumpilo



graspumpilo



mergita pumpilo

olepumpilo	une pompe à huile (<i>dans un moteur...</i>)
puŝpumpilo	une pompe de refoulement ; pompe de cave ; pompe foulante ; pompe refoulante
suĉpumpilo	une pompe de relevage (<i>pour eaux vannes, vidange de fosse, puisards...</i>) ; pompe aspirante
superpumpilo	une pompe surpresseur (<i>arrosage, piscines...</i>)
vakumpumpilo	une pompe à vide
varmopumpilo	une pompe à chaleur
motorpumpilo	une motopompe (<i>pompe accouplée à un moteur à explosion</i>) ; groupe motopompe (<i>sur roues pour les pompiers ou l'agriculture</i>)
ventpumpilo	une éolienne (<i>pour pomper de l'eau</i>)



suĉpumpilo

superpumpilo

vakumpumpilo

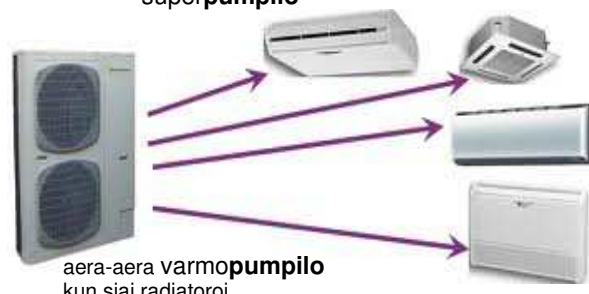
aera-aera varmopumpilo
kun siaj radiatoroj

pura	- pur (<i>ou pure</i>) ; pure et simple ; propre (<i>opposé de sale</i>)
purigo	un nettoyage
acidpurigajo	un décapant (<i>produit qui ramollit, dissout ou dégrade un revêtement pour l'éliminer</i>)
malpuraĵo	une impureté
purigilaro	du matériel de nettoyage
altprema purigilo	un nettoyeur haute pression (<i>type Kärcher</i>)



altprema purigilo



motorpumpilo

puŝo (⇒ <i>peŝo</i>)	une poûsée
------------------------------	-------------------

R

rabeto	une feuillure (<i>entaille ou rainure sur un montant de porte ou fenêtre</i>)
rabetilo (= <i>maldika rabotilo por fari rabetojn aŭ foldojn</i>)	un guillaume (= <i>rabot fin pour faire les feuillures ou les rainures</i>)



rabeto

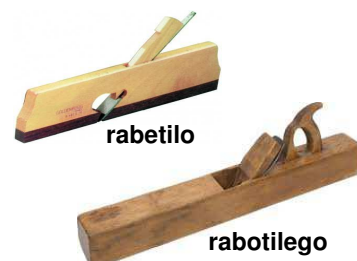

rabetilo

rabotilego

raboti (tr)	- raboter
rabotilo	un rabot
rabotilego	une varlope (<i>grand rabot à poignée d'environ 70cm</i>)
elektra rabotilo	un rabot électrique
modlurrabotilo	une toupie (<i>outil rotatif tranchant avec lequel on exécute toutes sortes de moulures en guidant les planches sur une table</i>)
rabotatoro (<i>ilmaŝino por paralele raboti tabulojn</i>)	une dégauchisseuse (<i>pour redresser les planches cintrées, voilées ou vrillées sur une table où affleure un cylindre porte-lame, une dégauchisseuse-raboteuse met les planches à l'épaisseur</i>)



rabotilo



elektra rabotilo

radiatoro (<i>varmotransigilo por hejti aŭ malhejti, ⇒ hejtilo</i>)	un radiateur (<i>échangeur de chaleur pour chauffer ou refroidir</i>)
malvarmiga radiatoro	un radiateur de circuit de refroidissement

malvarmiga
radiatoro por aŭtomobilo

rabotatoro

radio	un rayon ; une radiation
iks-radioj	les rayons X
infraruĝaj radioj	les rayons infrarouges (<i>avec une longueur d'onde supérieure à celle de la lumière visible mais plus courte que celle des micro-ondes, ex. utilisés par les diodes électroluminescentes des télécommandes</i>)
ultraviolaj radioj	les rayons ultraviolets (<i>avec une longueur d'onde inférieure à la lumière visible, ex. utilisés pour tuer les bactéries lors de la stérilisation des eaux</i>) ; UV
infraruĝa radiado	le rayonnement infrarouge
sunradio	un rayon de soleil



kontrolo de veldo per iks-radioj
por kvalifiki veldpreskribo

radiostacio une station radio

radiuso (= duono de diametro) un **rayon** (= demi-diamètre)

rado	une roue
inercirado	un volant d'inertie
klik-rado	une roue à cliquet
moviga rado	une roue motrice
padelrado	une roue à aubes
radeto	une roulette (<i>petite roue</i>)
radrondo	une jante (<i>de roue</i>)
regorado	un volant de machine
strekradeto	une molette
vicrado	une roue de secours



radeto

radrondo



regrado



strekradeto



rako kun paledoj

rako (⇒ bretaro) un **rack** (⇒ rayonnage) ; **casier** ; **râtelier** (*pour ranger les outils*)
botelrako un casier à bouteilles

ramplo une **rampe** (*plan incliné pour aller d'un niveau à un autre, ⇒ rambarde*)
alira ramplo une rampe d'accès
porŝarĝa ramplo une rampe de chargement



alira ramplo



porŝarĝa ramplo

rando un **bord** ; une **lisière** ; **frange**
randumo un chant (*face étroite et longue d'un panneau, d'une pierre, d'une brique...*) ; tranche (*sur un livre*)

rapida - **rapide**
rapido une vitesse
angula rapido une vitesse angulaire
rotacirapido (*ekz. 3000 rotacioj por minuto*) une vitesse de rotation (*ex. 3000 tr/min, tours par minute*)
tranĉrapido une vitesse de coupe

rapidumo une vitesse (*de boîte de vitesses*) ; multiplication (*d'engrenage*)
rapidumskatolo une boîte de vitesses
rapidumŝanĝilo un sélecteur de vitesse ; levier de vitesse

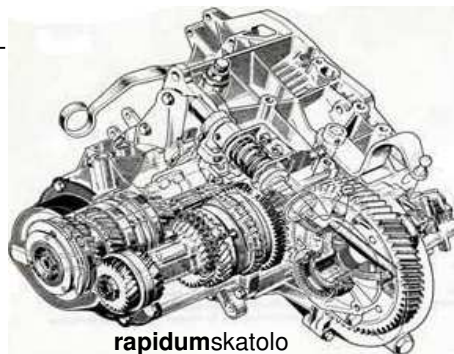

rapidumskatolo



motorcikla rapidumŝanĝilo



aŭtomobila rapidumŝanĝilo

raspi (tr) raspilo	- râper une râpe
rasti (tr) rastilo terorastilo	- râteler ; ratisser un râteau un râteau à remblai
rastro (⇒ <i>surplugilo</i>) rastrumo rastrumero	une houe (⇒ <i>binette</i>) ; un hoiau la trame (<i>d'une image</i>) un pixel
reciklado* (<i>de materialoj aŭ de aero...</i>) bateri-recikligo	le recyclage (<i>des matériaux ou de l'air...</i>) le recyclage des batteries
reflektoro retroreflektoro	un réflecteur (<i>dispositif conçu pour réfléchir la lumière ou la chaleur, par ex. dans un luminaire</i>) un catadioptré ; réflecteur (<i>renvoie la lumière des phares</i>)
regi (ntr) regilo alarmregilo teleregado teleregilo teleregilo por televido regejo	- gouverner (<i>politique</i>) ; diriger ; régir ; maîtriser ; dominer ; commander (<i>technique</i>) ; régner une unité centrale une centrale d'alarme la télécommande (<i>système</i>) une télécommande (<i>appareil</i>) une télécommande de télévision un poste de commande
registri (tr) registro registraĵo	- enregistrer (<i>sur tout support</i>) ; déposer (<i>une marque</i>) ; recommander (<i>une lettre</i>) l' enregistrement (<i>action</i>) un enregistrement (<i>par ex. sur papier ou informatique</i>)
registrolibro registrolibro pri sekureco	un registre (<i>cahier</i>) le registre de sécurité (<i>où sont enregistrés tous les contrôles</i>)
registrilo rapidoregistrilo	un enregistreur un tachygraphe
regulo regularo metia regularo	une règle (<i>abstraite</i>) un règlement (<i>ensemble de règles</i>) les règles de l'art (<i>ensemble des techniques et procédés dont le bien-fondé est admis par l'ensemble d'une profession</i>)
termika regularo	la réglementation thermique (<i>règles de construction pour réduire les pertes énergétiques des bâtiments</i>)
regulatoro prienergia regulatoro (<i>por programi kaj malsarĝigi la elektrajn hejtilojn</i>)	un régulateur ; une régulation un gestionnaire d'énergie (<i>pour programmer et délester les radiateurs électriques</i>)
premregulilo varmoregulilo	un pressostat ; manostat un thermostat (<i>régulateur de température</i>)
rekta rektilo (⇒ <i>liniilo</i>) porbetona rektilo rektigado	- droit (<i>ou droite, opposé de courbe</i>) ; direct (<i>ou directe, pour un trajet</i>) ; en direct (<i>émission</i>) une règle (<i>pour aligner ou tirer</i>) une règle à béton le corroyage (<i>1. en menuiserie, dressement des pièces de bois à la varlope ou à la dégauchisseuse, 2. en serrurerie, dégrossissage des pièces de métal à la forge</i>)



raspilo



raspilo



terorastilo

rastilo



retroreflektoro



rastrumo



alarmregilo



teleregilo por portalo



teleregilo por televido



registrilo



prienergia regulatoro de la kastelo Greziljono



premregulilo

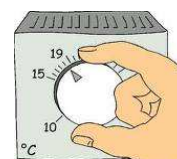

varmoregulilo



porbetona rektilo

rektifi (tr)

rektifilo (pri elektra kurento)

elektrona rektifilo

- **rectifier** (chimie, géométrie) ;
redresser (électricité)
un redresseur (de courant électrique) ;
convertisseur alternatif-continu
un redresseur électronique

relajso (elektronika aŭ elektromagneta)

prokrasta relajso (post ŝalto aŭ malŝalto aŭ relajso temporiza post ŝalto, ekz. lumkontaktoro)

termorelajso (sensiva al variado de temperaturo por gardi elektrajn motorojn)

un **relais** (électronique sans organe mobile, ou électromécanique avec un électroaimant)
un relais temporisé (relais retardé à la fermeture ou à l'ouverture, relais temporisateur à la fermeture, ex. télérupteur)
un relais thermique (sensible à la variation de température pour protéger les moteurs électriques d'une surcharge ou d'une coupure de fil)



relajso



prokrasta relajso



termorelajso

relo

dentorelo

gardrelo

gvidrelo

nutrorelo (elektra)

plafonrelo

subtenila relo (DIN-relo)

un **rail**

une crémaillère (d'engrenage)
une rambarde ; un garde-corps ;
garde-fou ; une rampe (d'escalier) ;
main courante ; lisse ; balustrade
(d'escalier)

un rail de guidage

un rail d'alimentation (électrique)

une fourrure (rail pour supporter les plaques de plâtre)

un rail DIN (rail métallique standardisé de 35 mm largement utilisé pour fixer les disjoncteurs et pour les équipements industriels de contrôle en racks, DIN = Deutsches Institut für Normung)



dentorelo



gvidrelo kun saltsegilo

subtenila relo
por cirkvit-tabulo

gardrelo sur skafaldo



plafonreloj

remorko

une **remorque**

restaŭri (tr)

restaŭrado (refaro, renovigo aŭ identa rekonstruo de malnova konstruaĵo, ekz. restaŭri fasadon)

- **restaurer**

la restauration (réfection, rénovation ou reconstitution à l'identique d'un ouvrage ancien, ex. restaurer une façade)



remorko



restaŭrado de aŭtomobilo



restaŭrado de domo

reto

disproviza reto (por elektro, akvo, gaso...)

komputila reto

telefonreto

vifia reto

reta kluzo (kluzo de iu komputila reto per RJ45 havenoj, USB havenoj aŭ fibroptikaj havenoj, kiu direktas datumpakaĵojn)

reta koncentrililo (simpla nodo de iu komputila reto, ⇒ reta kluzo)

Interreto

un **filet** (textile ou pêche) ; **réseau** ; **treillis** ; **maillage**

un réseau de distribution (d'électricité, d'eau, de gaz...)

un réseau informatique

un réseau téléphonique

un réseau wifi (wireless fidelity, réseau sans fil haute fidélité)

un switch informatique (commutateur avec des ports de communication RJ45, USB ou fibre optique, qui aiguille les paquets de données sur le bon récepteur) ; commutateur-réseau

un hub informatique (simple boîtier de connexion, ⇒ le switch informatique) ; concentrateur-réseau

l' internet

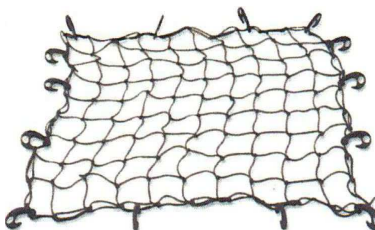

reto kun kroĉiloj

reta kluzo
kun kvin vojoj**retuŝi** (tr)

retuŝo (retuŝa produkto estas produkto kiu denove iĝas nova kaj konforma, tio ne estas pri ripara produkto)

- **retoucher**

une retouche (un produit retouché est un produit qui redevient neuf et conforme, ce qui n'est pas le cas d'un produit réparé)

reta koncentrililo
(USB koncentrililo)

reta kluzo kun sep kupraj vojoj kaj unu optika vojo (interna konvertilo)

revizii (tr)	- inspecter (<i>des passagers, des bagages</i>) ; revoir (<i>un manuscrit</i>) ; r�viser (<i>un proc�s, un moteur, la Constitution</i>) ; reconsid�rer
revizio	une r�vision (<i>de machine, de d�cision, de document...</i>)
ĝenerala revizio	une r�vision g�n�rale
perioda revizio	une r�vision p�riodique
rezervi (tr)	- r�server
rezervo	une r�serve (<i>ce qui est mis en r�serve</i>) ; restriction
rezervajoj	les r�serves ; le stock
rezervejo	une r�serve (<i>1. lieu de stockage ou 2. territoire prot�g�</i>) ; un cellier
rezervujo	un r�servoir



rezervejo



rezervujo

rezino	de la r�sine
epoksi-rezino	de la r�sine �poxyde ; de l'�poxy

rezisti (al aŭ tr)	- r�sister
rezisto	une r�sistance (<i>force qui s'oppose � un mouvement</i>)
fluorezisto	la tra�n�e (<i>r�sistance au d�placement d'un objet � l'air ou � l'eau</i>) ; r�sistance a�rodynamique
frotrezisto	la r�sistance de frottement (<i>force qui freine un mouvement</i>)
rezisteco	la r�sistance (<i>propri�t� d'un mat�riau</i>)
rezisteco kontraŭ tiro	la r�sistance � la traction
rezisteco kontraŭ misformado (<i>elasta plilongado, fleksado, lenta misformado, tordado, pikado...</i>)	la r�sistance � la d�formation (<i>�longation, flexion, fluage, torsion, poin�onnement...</i>) ; r�sistance �lastique
rezisteco kontraŭ rompado (<i>ĝis�ira plilongado, el�irado, tran�rompado, kunpremato, fleksado, tordado, tirado...</i>)	la r�sistance � la rupture (<i>en allongement, arrachement, cisaillement, compression, flexion, torsion, traction...</i>) ; r�sistance m�canique

premfleksa rezisteco	la r�sistance au flambage
rezisteco kontraŭ batoj	la r�sistance aux chocs
rezisteco kontraŭ fajro	la r�sistance au feu (<i>� cloison pare-flamme et cloison coupe-feu</i>)
rezisteco kontraŭ froto	la r�sistance � l'usure
rezisteco kontraŭ korodo	la r�sistance � la corrosion
rezistanco	la r�sistance (<i>constante physique</i>)
elektra rezistanco	la r�sistance �lectrique (<i>grandeur mesur�e en ohm, symbole �</i>)
izolrezistanco	la r�sistance d'isolement
terkonekta rezistanco	la r�sistance de terre
specifa rezistanco	la r�sistivit� (<i>ρ = r�sistance �lectrique d'un tron�on de mat�riau, ex. ρ_{cuivre} � 100�C est �gale � 0,0222.10⁻⁸ �.m et donc la r�sistance d'un fil de 2,5mm² pour 100m est de : $R = \rho \cdot L / S = 0,0222 \times 100 / 2,5 = 0,888 �$)</i>)
termika rezistanco	la r�sistance thermique d'une paroi (<i>R = �paisseur de la paroi e divis�e par la conductivit� λ, mesur�e en m².K/W</i>)

rezistilo (<i>elektra komponanto</i>)	une r�sistance (<i>composant �lectrique</i>) ; un r�sistor
variigebla rezistilo	un potentiom�tre (<i>r�sistance variable dont une borne est reli�e � un curseur se d�pla�ant sur une piste r�sistante termin�e par les deux autres bornes</i>) ; r�hoostat

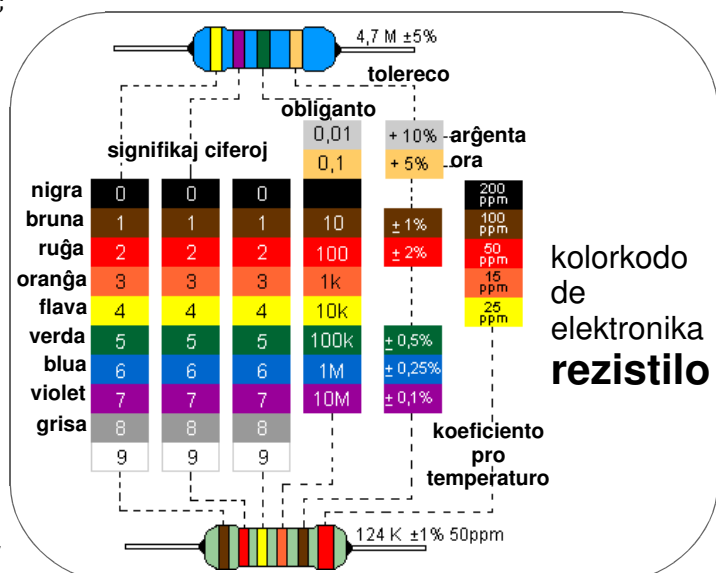
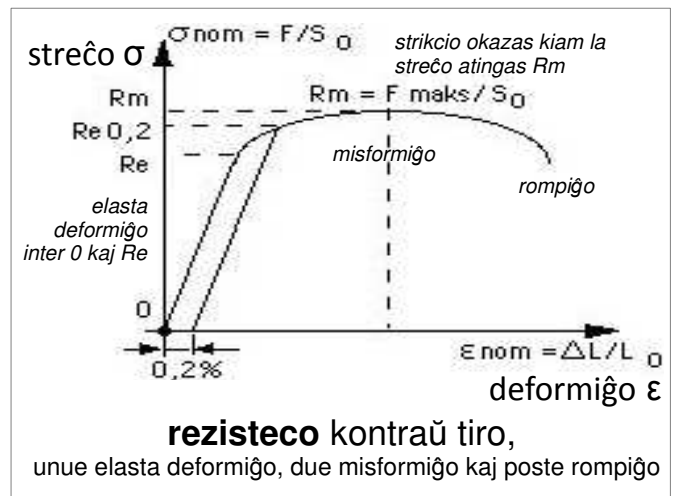

variigebla rezistilo

kolorkodo de elektronika rezistilo

rigardi (tr)	- regarder ; considérer (comme) ; être tourné vers ; donner sur
rigardilo	un regard de visite (<i>installé à chaque intersection d'une canalisation enterrée</i>)
plato de kloaka rigardilo	une plaque d'égout

betona
rigardilo
por kanalizao

rigli (tr)	- verrouiller
riglilo	un verrou
riglileto	une targette (<i>petit verrou plat ou rond déplacé à la main</i>)
sekur-riglilo	un verrou de sûreté (<i>verrou actionné par un canon avec une clé</i>)
riglado	le verrouillage (<i>1. condamnation par un verrou, 2. dispositif de sécurité empêchant un fonctionnement, 3. blocage d'une pièce par une autre</i>)
malriglado	le déverrouillage

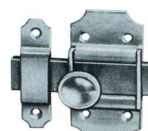
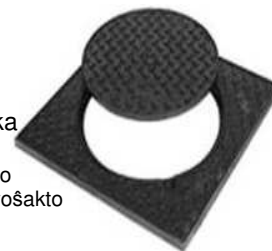
**riglilo**plata **riglileto**gisa kloaka
rigardilo
por trotuaro
super servoŝaktosekur-**riglilo**

rimeno	une sangle ; courroie ; lanière
transmisia rimeno	une courroie de transmission
denta rimeno	une courroie crantée
trapeza rimeno	une courroie trapézoïdale

**rimenoj**denta **rimeno**

ringo	un anneau ; une bague ; frette (en mécanique) ; virole ; un segment ; rond ; cercle
ringeto	une rondelle
denta ringeto (<i>interne aŭ ekstere</i>)	une rondelle dentée (<i>à l'intérieur ou à l'extérieur</i>) ; rondelle éventail
elasta brems-ringeto	une rondelle élastique
fendita brems-ringeto	une rondelle frein fendue ; rondelle Grower
plata ringeto	une rondelle plate
risorta ringeto	une rondelle ressort (<i>déformée en cône</i>) ; rondelle Belleville

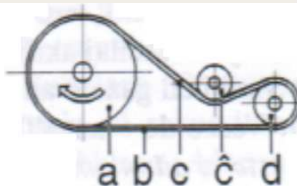
**sistemo de pulioj kaj rimeno**

a: pelpulio b: streĉita parto de la rimeno c: mola parto de la rimeno
ĉ: volviga rulbloko d: riceva pulio

elasta
brems-**ringeto**fendita
brems-**ringeto**risorta **ringeto**

vinkt-ringeto	un circlip ; anneau élastique
ekstera vinkt-ringeto	un circlip extérieur (<i>pour arbre</i>)
interna vinkt-ringeto	un circlip intérieur (<i>pour alésage</i>)
haltringeto	un segment d'arrêt ; une rondelle d'arrêt
piŝtingo	un segment (<i>de piston</i>)

**ringetoj**denta **ringeto**
(eksteraj dentoj)ekstera
vinkt-**ringeto**interna
vinkt-**ringeto**

ladringo	une virole (<i>1. tube court, 2. bague de sécurité comme sur un canif ou 3. partie cylindrique d'une citerne</i>)
streĉringo	une frette (= anneau qui enserre un manche, un axe ou un tonneau)

ripari (tr)	- réparer
riparaĵo (<i>riparita parto remetiĝa en taŭgan staton</i>)	une réparation (<i>partie réparée remise en bon état</i>)
riparo	une réparation (<i>⇒ retouche</i>) ; remise en état ; un raccommodage
ripara	- réparateur (<i>ou réparatrice</i>)
riparita	- réparé (<i>ou réparée</i>)
riparejo	un atelier de réparation



haltringetoj



du piŝtingoj

malvarmigaj
ripoj

ripo	une nervure ; côte ; ailette
malvarmigaj ripoj	des ailettes de refroidissement
rigidiga ripoj	une nervure de raidissage ; raidisseur

risorto	un ressort
lamenrisorto	un ressort à lames
premrisoro	un ressort de compression ; ressort à boudin
spiralrisorto	un ressort spiral
streĉrisorto	un ressort de traction
tordrisorto	un ressort de torsion



lamenrisorto

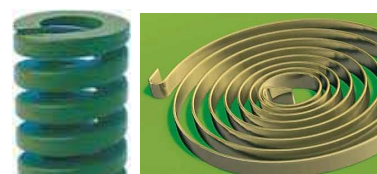

premrisoro

spiralrisorto

rompi (tr)	- briser ; casser ; rompre
rompo	une rupture ; fracture ; coupure ; interruption
rompaĵo	un morceau ; fragment ; tesson ; tronçon
cirkvitrompilo	un disjoncteur ; disjoncteur divisionnaire ; coupe-circuit à réarmement ; micro-disjoncteur
ĉefa cirkvitrompilo	le disjoncteur général ; disjoncteur différentiel de branchement ; disjoncteur d'abonné
kvarpolusa cirkvitrompilo (kun 3 fazoj kaj 1 neŭtro)	un disjoncteur tétrapolaire (avec 3 phases et un neutre)



cirkvitrompilo

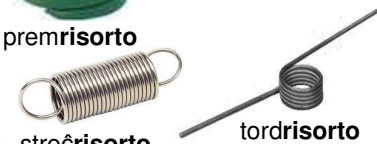

streĉrisorto

tordrisorto



ĉefa cirkvitrompilo



kvarpolusa cirkvitrompilo



diferenciala rompilo

diferenciala rompilo	un inter-différentiel ; interrupteur différentiel
diferenciala cirkvitrompilo (cirkvitrompilo + diferenciala rompilo)	un disjoncteur différentiel (qui fait à la fois la fonction d'un disjoncteur et d'un interdifférentiel) ; DDR (disjoncteur différentiel à courant résiduel)



diferenciala cirkvitrompilo



urĝrompilo de cirkvittabulo

interrompo	une coupure (interruption) ; disconnexion
urĝrompado	la coupure d'urgence (action)
urĝrompilo (= mana ekigilo por malŝalti cirkvittabulon, ⇨ danĝerŝaltilo por maŝino)	une coupure d'urgence (= déclencheur manuel pour couper le courant d'un tableau électrique, ⇨ arrêt d'urgence pour une machine) ; coupure générale



etikedo por urĝrompilo



rotoro de helikoptero

rotoro	un rotor
rotoro de elektra motoro (rotacia parto, kaĝa aŭ kolektoringa)	un rotor de moteur électrique (à cage ou à collecteurs)
rotoro de helikoptero (sistemo pri rotacio kaj klino de padeloj)	un rotor d'hélicoptère (système de rotation et d'inclinaison des pales)

rubando	un ruban
signala rubando	un ruban signalétique ; ruban de balisage ; une rubalise
teflona rubando	un ruban de téflon (qui remplace souvent la filasse pour étancher les filetages)



signala rubando



amaso da ruboj en ŝarĝujo

rubo	des déblais ; décombres ; déchets de construction
ferrubo	de la ferraille (déchets de fer)
ŝtonrubo	des gravats
sako por ŝtonrubo	un sac à gravats
rubujo	une poubelle



teflona rubando



rubujo



sako da ŝtonrubo

rulo	un rouleau
gvidrulilo	un galet de roulement ; galet de guidage (<i>pièce de serrurerie à roulette guidée sur un rail, par ex. pour soutenir une porte coulissante</i>)
juntorulo (<i>pritapeta</i>)	une roulette (<i>de tapisserie</i>)
rulcilindro	un rouleau (<i>jardinage</i>) ; cylindre ; tambour (<i>en mécanique</i>)
rultapiŝo	un tapis roulant (<i>⇒ bande transporteuse</i>)
ŝoserulilo (<i>⇒ grundkompaktoro</i>)	un rouleau compresseur ; compacteur à rouleau ; rouleau compacteur
rulsurfaco	une bande de roulement (<i>ex. partie d'un pneu en contact avec la route</i>)
rungo	un barreau (<i>de chaise, d'échelle...</i>) ; échelon (<i>d'échelle</i>)
rusto	la rouille (<i>oxyde rougeâtre qui couvre les métaux ferreux, les pénètre et les détruit</i>)
senrustigaĵo	de l' antirouille (= produit qui enlève la rouille)



muntaĵo kun 8 gvidruliloj



juntorulo



ŝoserulilo



senrustigaĵo

S

sablo	le sable
sablado	le sablage (<i>1. décapage par projection d'un jet de sable sec ou 2. épandage de sable sur une chaussée</i>)
samplo	un échantillon (<i>petite quantité de pièces ou matière représentant un lot</i>)
sarki (tr)	- sarcler
sarkilo (<i>⇒ surplugilo</i>)	un sarcloir (<i>⇒ binette</i>)
sarkileto	une sarclette ; serfouette
sarkomaŝino (<i>maŝino kroĉita malantaŭ traktoro kaj kuplita per traktorŝafto</i>)	un cultivateur (= machine à sarcler accrochée derrière un tracteur et entraînée par la prise de force) ; extirpateur



sablado en kaldronejo



sarkilo



branĉsegilo



fadensegilo



laŭprofila segilo



dorsosegilo



metalsegilo



eta metalsegilo

segi (tr)	- scier
segilo	une scie
branĉsegilo	une scie à élaguer ; scie à tailler ; scie à branche ; scie arboricole
dorsosegilo	une scie à dos ; scie à tenons
fadensegilo	une scie à fil ; scie à faïence
laŭprofila segilo	une scie à chantourner ; scie à découper ; scie arabesque
metalsegilo	une scie à métaux
ŝtipsegilo	une scie à bûche
trapeza segilo	une scie égoïne
trusegilo	une scie à guichet ; scie-couteau ; scie-poignard ; un couteau-scie
ĉensegilo	une tronçonneuse (<i>à chaîne</i>)
ronda segilo	une scie circulaire (<i>portative</i>)
surstabla ronda segilo	une scie circulaire de table
kloŝsegilo	une scie cloche (<i>pour les plaques de plâtre, le bois</i>) ; scie trépan (<i>pour le béton</i>) ; scie cloche à trépan
gersegilo	une scie à onglet
radiala segilo	une scie radiale ; scie à onglet radiale
bendsegilo	une scie à ruban



ŝtipsegilo



trapeza segilo



trusegilo



ronda segilo



surstabla ronda segilo



ĉensegilo



kloŝsegilo



porbetona kloŝsegilo



gersegilo



radiala segilo

panelsegilo une scie à panneaux
 sabrosegilo une scie sabre
 saltsegilo une scie sauteuse
 duhoma tirsegilo une scie passe-partout (*ancienne grande scie à deux personnes*)
 stega segilo (*malmoderna segilo*) une scie à cadre (*ancienne scie*)
 granda stega segilo une scie de long (*ancienne grande scie sur cadre*)

segajo
segboko
dissegado

de la sciure
 un chevalet à scier ; bouc
 le débitage (*coupe parallèle et répétitive*)



granda stega segilo
 funkcigita per du uloj
 (simio kaj vulpo)





seka
 sekeco
 malsekeco
 sekigo

- **sec** (*ou sèche*)
 la sécheresse
 l' humidité
 un séchage (*élimination de l'eau ou évaporation d'un solvant*)

sekci (tr)
 sekco (*⇒ desegnaĵo laŭ la tranĉo AA*)
 laŭlonga sekco
 transversa sekco

- **couper net ou de façon accidentelle ; sectionner**
 une section (*sur un dessin technique, vue uniquement de la partie coupée, sans montrer ce qui est vu en arrière plan, ⇒ dessin suivant la coupe AA*)
 une section longitudinale (*vue sur un dessin technique*)
 une section transversale (*vue sur un dessin technique*)

sekura
 sekureco
 sekuriga balteo
 sekurigaj ŝuoj

- **sûr** (*ou sûre*) ; **qui est en sûreté ; qui protège de tout risque**
 la sécurité
 un baudrier de sécurité ; harnais de sécurité
 des chaussures de sécurité

selekti (tr)
 selektilo

- **sélectionner**
 un sélecteur (*bouton de choix des fréquences, levier de commande, commutateur électrique...*)

selo une selle

semilo un semoir

senti (tr)
 sentilo (*⇒ detektilo*)
 akcelosentilo
 indukta movosentilo
 varmosentilo

- **sentir ; ressentir ; éprouver**
 un capteur (*⇒ détecteur*) ; une sonde (*qui mesure des variations*)
 un capteur d'accélération
 un capteur de mouvement à induction
 une sonde de température

septo

masonita septo (per kalko, gipso, mortero aŭ cemento)

panela septo (= ne masonita septo)

alveola gipspanela septo

rela gipspanela septo

vitra septo

fajrhaltiga septo

(mekanika rezisteco, nepenetrebleco, kaj termika izoleco)

kontraŭflama septo (mekanika rezisteco kaj nepenetrebleco)

fajrstabila septo (nur mekanika rezisteco)

une cloison

une cloison pleine (= cloison maçonnée avec chaux, plâtre, mortier ou ciment)

une cloison sèche (= cloison non maçonnée, montée avec des panneaux)

une cloison en plaque de plâtre alvéolée (cloison sèche type Placopan)

une cloison en plaque de plâtre montée sur rail (cloison sèche type Placostyle); cloison à ossature métallique

une cloison vitrée

une cloison coupe-feu CF (REI = résistance mécanique et étanchéité aux flammes et gaz + isolation thermique)

une cloison pare-flamme PF (RE = résistance mécanique et étanchéité aux flammes et gaz)

une cloison stable au feu (R = résistance mécanique)



alveola gipspanela septo



rela gipspanela septo



vitra septo



serpo



serpeto



cifra pendseruro

serpo (por haki maldikajn branĉojn)

serpeto

une serpe (pour tailler des branches)

une serpette; goussotte

seruro

serurlango (ŝovebla peco de seruro)

serurbuŝo

elektra serurbuŝo

pendseruro

ĉifra pendseruro

ŝlosila pendseruro

serurrompilo

une serrure

un pêne (de serrure)

une gâche de serrure

une gâche électrique

un cadenas

un cadenas à chiffres; cadenas à combinaison

un cadenas à clé

une pince monseigneur; pince de carrier (plus longue); pince de charpentier

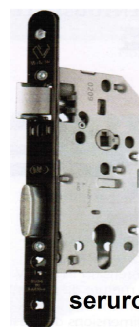

seruro



serurbuŝo



elektra serurbuŝo



ŝlosila pendseruro

servi (tr aŭ ntr)

servo

servomekanismo

servobremso (aparato kiu multobligas forton de la bremspedalo)

servocilindro

servomotoro

servoregadilo

servoregulilo

ekster servo**sifono**

sifona forflutruo

silo

- servir

un service (que l'on rend)

un servomécanisme (système d'autorégulation, ex. thermostat)

un servo-frein (dispositif de freinage assisté qui multiplie l'effort exercé par la pédale de frein)

un servocylindre (vérin avec capteur de position du piston permettant au vérin de s'arrêter à toutes les positions)

un servomoteur (moteur asservi capable de maintenir une opposition à un effort statique, ex. pour commander une vanne, une trappe, un gouvernail...)

une servocommande (commande utilisant des servomoteurs)

une régulation motorisée

- hors service; en dérangement

un siphon (tuyauterie recourbée sur les évacuations d'eau qui empêche les odeurs de remonter des égouts)

une bonde siphonoïde (bonde avec un système de siphon, par ex. sur un bac de douche)

un silo



servomotoro



serurrompilo

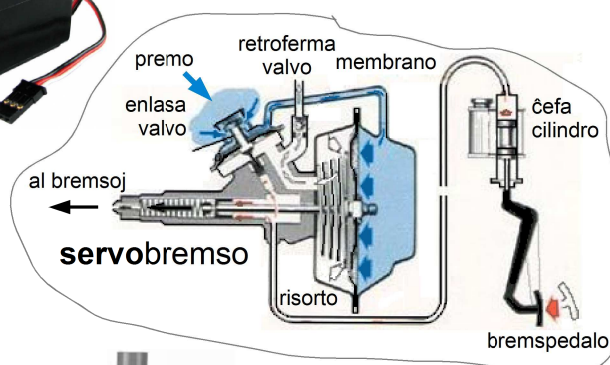

servobremso

ĉefa cilindro

bremspedalo



sifono

sifona forflutruo por duŝo



silo por faruno

sintri (tr) - **fritter**
 sintrado (pulvoraj materialoj varmigante permitaj)
 sintrita peco (ekz. ĉizoplateo por tranĉa uziniloj el sintrita ceramiko)

un frittage (compression à chaud de matériaux en poudre pour réaliser des pièces frittées)
 une pièce frittée (ex. plaquette d'outils de coupe en céramique frittée)



sitelo
 dilusitelo

un seau
 un camion de peinture (bac pour tremper le rouleau ou le pinceau)



skabelo

un escabeau (petit tabouret ou repose-pied)



skafaldo
 ŝaktoskafaldo (ŝaktoinstalajo super karbominoj aŭ super naftoŝaktoj)

un échafaudage
 un derrick (au dessus d'un puits de pétrole); chevalement (au dessus d'une mine de charbon)



skalo
 hardeca skalo
 reduktiita skalo

l' échelle (d'un dessin, maquette...)
 une échelle de dureté (ex. suivant essai Brinell, Rockwell, Vickers)
 une échelle réduite



skalpel

un scalpel ; cutter de précision ; couteau de précision



skani (tr)
 skanilo

- balayer (électricité, radio) ; scanner (informatique)
 un scanner (to scan = scruter en anglais)



skarifikasi (tr)
 skarifikatoro

- scarifier
 un scarificateur (pour une pelouse)



skatolo
 enfiksa skatolo
 enmasoniga skatolo
 komunika skatolo
 konekta skatolo
 enplanka konektskatolo
 fakar-skatolo (por najloj, boltoj, dubeloj...)
 lad-skatolo

une boîte ; caissette ; un coffret ; carton
 une boîte d'encastrement
 une boîte d'encastrement à sceller
 un coffret de communication
 une boîte de dérivation ; boîte de connexion ; boîte de jonction
 une boîte de sol (en électricité)
 une boîte à compartiments (pour la visserie)
 une boîte de fer-blanc



skemo
 flu-skemo
 konektskemo
 logika skemo (⇒ kombinita logiko)

un schéma (simple croquis non coté)
 un schéma de déroulement
 un schéma de connexion ; schéma de câblage ; plan de câblage
 un schéma logique (⇒ logique combinatoire) ; logigramme

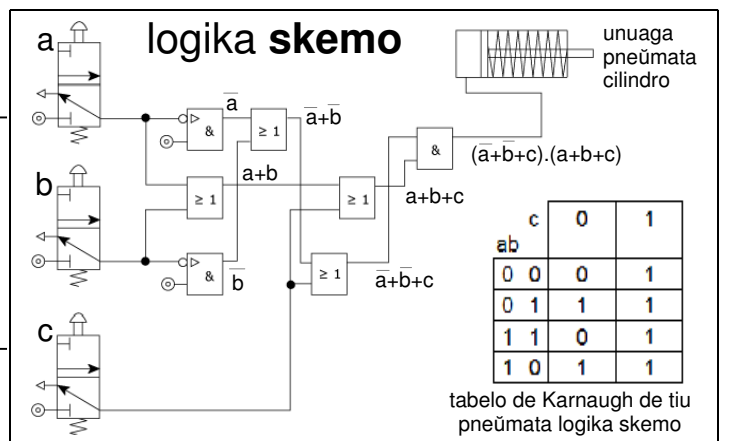

skizi (tr)
 skizo
 projekto-skizo

- esquisser ; ébaucher
 une esquisse
 une esquisse de projet



skorio (dum la fabrikado de ŝtalo el gisfero)

du **laitier** (de fonderie, d'aciérie)

erca skorio

du **mâchefer** (= résidu solide de la combustion d'un haut-fourneau ou d'une usine de traitement de déchets, utilisé pour faire des routes ou des parpaings)



skove



fulgoskovel

skovelo (por purigi botelojn, kamentubojn, paftubojn)

un **goupillon** (pour nettoyer les bouteilles, les conduits de cheminées, les canons)

fulgoskovel (por senfulgigi la kamentubojn)

un **hérisson** (pour ramoner les conduits de cheminée)

betonbriko el erca **skorio**



glacoskrapilo



kaŭĉuka skrapilo



ungoskrapilo

skrapi (tr)

- **gratter ; racler ; ramoner ; écorcher** (les oreilles)

skrapilo

une raclette ; un racloir ; grattoir

glacoskrapilo

un gratte-vitre (de pare-brise)

kaŭĉuka skrapilo

une raclette en caoutchouc

skrapileto (klingeto uzata kiel gumo)

un grattoir (petite lame utilisée comme une gomme pour gratter un dessin)

ungoskrapilo

une griffe de jardin



pneŭmata skrapatoro



porgrunda skrapmaŝino

pneŭmata skrapatoro

une décapeuse pneumatique

skrapmaŝino

(vojkonstruado, konstrumaŝino kiu skrapante kunprenas teron)

une décapeuse (engin de travaux publics qui enlève la terre en raclant le sol) ; un scraper ; scrapeur ; motor-scraper



betona slabo



kovroslabo super hejtplanko

slabo (el marmoro, ŝtono, betono, cemento)

une **dalle** (de marbre, pierre, béton, ciment) ; un **marbre**

betona slabo

une dalle de béton

flosanta slabo

une dalle flottante (dalle de béton qui n'est pas solidaire du gros œuvre, dalle rapportée sur un isolant)

kovroslabo

une chape (de mortier) ; chape rapportée

ŝarĝodistribuanta slabo

une dalle de compression (dalle de béton qui permet de répartir la charge, dalle d'au moins 4cm rapportée sur un plancher porteur de poutrelles et hourdis)

slabaro

un dallage



ŝtona slabaro



marmora kontrolslabo

kontrolslabo

un marbre (de contrôle)

sledo

un **traîneau ; chariot** (sur un banc de machine-outil)

ila sledo

un chariot porte-outils ; traînard (sur un tour)

laŭlonga sledo

un chariot longitudinal

transversa sledo

un chariot transversal



ilportilo

tornoĉizilo

ila sledo

transversa sledo

laŭlonga sledo

glitbenko

sledo sur tornilo

slipo (⇒ notico)

une **fiche** (enregistrement sur papier ou informatisé)

sliparo

un fichier (informatisé ou sur papier)

slipo pri liverado

un bon de livraison

teknika slipo

une fiche technique

sojlo

un **seuil ; pas-de-porte ; appui de fenêtre**

sojlo de fenestro

un appui de fenêtre



sojlo de fenestro

soklo (*bazo*) un **socle** (*base*)
 soklo (*por lampo*) un culot (*de lampe*)



soklo
por lampo

solido un **solide**
 solidiĝo (*grada transiro el la plasteca stato al la solida stato de betono, de gipso...*) la prise (*du béton, du plâtre... moment ou le mélange pâteux devient solide ; ne pas confondre avec le durcissement qui est plus long, quelques jours ou plus*)



solivoj

solivo une **solive** (*poutre sur laquelle repose un plancher*)

solvi (tr) - **dissoudre ; résoudre**
 solvanto un solvant (*fluide qui permet de dissoudre une matière et qui ensuite disparaît par évaporation, ⇔ diluant*)

solvanta nafto du **naphta** (*liquide transparent issu de la distillation du pétrole, le white-spirit est un naphta lourd*)

soni (ntr) - **sonner**
 sono un son
 senonigilo (*dampilo sur elastubo aŭ sur pistolo*) un silencieux (*par ex. sur un tuyau d'échappement ou sur un pistolet, ⇔ pot d'échappement*)



senonigilo sur dampilo

sonori (ntr) - **produire un son qui se prolonge par des vibrations ; résonner ; tinter ; sonner**

sonoro une sonnerie (*le son d'une sonnerie*)
 sonorilo une cloche (*qui sonne*) ; sonnerie électrique
 elektra sonorilo une sonnerie électrique (*appareil dans lequel un électroaimant frappe un timbre*)
 sonoril-ŝaltilo un bouton de sonnette
 sonorileto une sonnette (*d'entrée*) ; clochette ; un carillon



sonoril-ŝaltilo



sonorileto

spaco un **espace**
 interspaco (*de probableco*) une fourchette statistique

sanitara spaco (*sub la domo*) un vide sanitaire (*sous la maison, volume d'air d'au moins 20cm entre le plancher bas et le sol naturel pour éviter les remontés d'humidité*)

spano une **portée** (= distance entre les piles d'un pont ou d'une arche) ; **travée** (= espace limité par deux supports verticaux dans un bâtiment, ex. travée de balustre, de comble, entre chevrons, entre poutres...) ; un **empan** (20 à 24 cm = distance entre pouce et petit doigt très écartés)

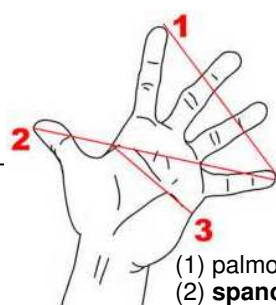

(1) palmo
(2) spano
(3) polmo

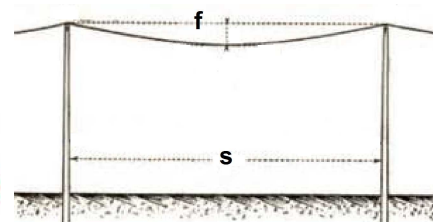

intermasta spano kaj fleksosago

intermasta spano une portée entre poteaux

sparko (*elektra*) une **étincelle**
 sparkilo (*por eksplodmotoro*) une bougie (*de moteur à explosion*)
 sparkado l' allumage (*action*)
 fru-sparkado (*pri eksplodmotoro*) l' avance à l'allumage (*d'un moteur à explosion*)
 malfrusparkado (*pri eksplodmotoro*) le retard à l'allumage (*d'un moteur à explosion*)
 sparkatoro un allumage (*de moteur à essence*) ; delco (*dispositif mécanique souvent remplacé par un allumage électronique*) ; distributeur ; allumeur

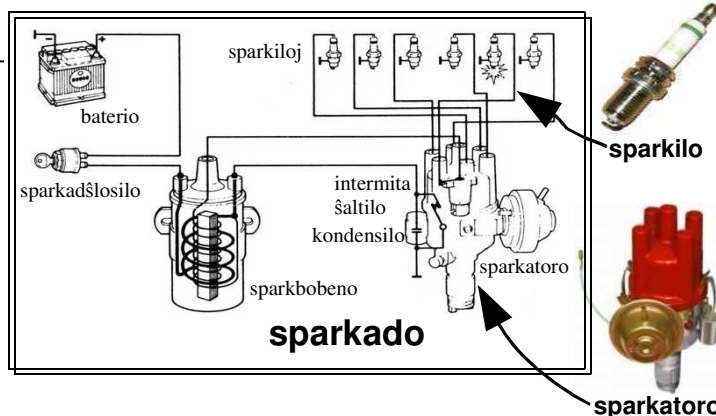

sparkado

sparkilo

sparkatoro

sparo un **longeron** (sur un châssis d'automobile, de locomotive ou sur une aile d'avion) ; une **poutrelle** (d'aile d'avion)

sparo de boĝio un longeron de bogie (sur un bogie de wagon)

spatelo une **spatule** (1. petite truelle à bords arrondis ou 2. couteau de peintre souple)

farbospatelo un couteau de peintre ; couteau à peindre

mastik-spatelo un couteau à mastic ; couteau de vitrier

noĉa spatelo une spatule crantée ; un couteau à colle

ŝmir-spatelo un couteau à enduire

specimeno un **spécimen ; modèle type ; échantillon** (modèle)

kolor-specimenaro un nuancier (ex. présentoir pour le choix des couleurs ou le choix de papiers peints...)

spiegulo un **miroir ; une glace**

retrospiegulo un rétroviseur

spindelo un **fuseau** (= axe plus ou moins conique sur lequel tourne une autre pièce) ; **fuseau de machine à filer ; fuseau d'horlogerie ; mandrin ; une broche**

spindelo de aŭtomobila rado une fusée de roue (axe légèrement conique sur lequel est fixé la roue)

spindelo de frezilo une broche de fraiseuse (axe porte-outil sur lequel est fixée la fraise)

splinto une **éclisse** (plaquette vissée pour assembler deux éléments bout à bout) ; **attelle**

splisi (tr) - **épaisser** (un câble)
splisaĵo (sur nodo aŭ por ligi elektraĵn dratojn) une épissure (jonction de deux bouts de cordes ou de fils électriques par entrelacement)

splito un **éclat** (fragment) ; **fragment ; copeau ; une écharde**

splito (el ligno, el metalo, el plasto... sur ilmaŝino) un copeau (de bois, de métal, de plastique... sur une machine-outil)

spoko un **rayon** (de roue)

spongo une **mousse** (obtenue par expansion de matière plastique) ; **éponge** (naturelle ou artificielle)

kaŭĉuka spongo un caoutchouc-mousse (calage et protection anti-choc dans un emballage)

stablo (apogilo) un **tréteau**

faldebla brikolstablo un établi pliant

porskafalda stablo un tréteau d'échafaudage

stajo (efikas per tirado, ⇒ stego) un **tirant** (câble ou entretoise qui travaille en traction et rigidifie un assemblage en tirant sur un poteau, une antenne..., ⇒ hauban)

stako une **pile ; un empilement ; tas**

fojnostako une meule de foin

stako da tabuloj une pile de planches

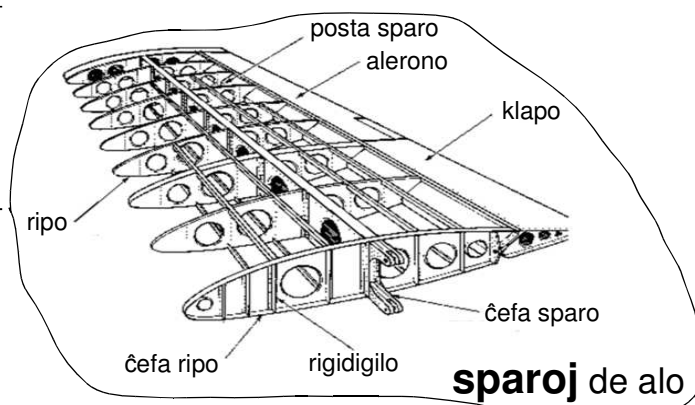

sparoj de alo



farbospatelo

mastik-spatelo

noĉa spatelo



retrospiegulo



ŝmir-spatelo



kolor-specimenaro



spindelo de aŭtomobila rado

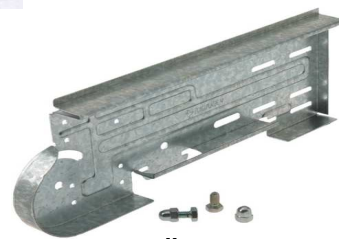

splinto



splisaĵo pri du flekseblaj elektrodratoj

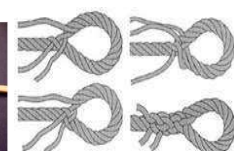

splisaĵo pri ŝnuro



splitoj el ligno



splitoj el metalo



spongo

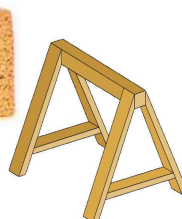

stablo (apogilo)



faldebla brikolstablo



porskafalda stablo



ĉarpenta stajo



fojnostako



stako da tabuloj

stampi (tr)	- estamper ; frapper (une monnaie) ; oblitérer (un timbre poste) ; graver (dans l'esprit) ; marquer
stampado	l' estampage ; le timbrage (d'une lettre ou d'un colis)
stampilkusineto	un tampon encreur
stampilo	un poinçon (à marquer le cuir, le métal) ; tampon ; une matrice d'estampage
stampo	une empreinte ; marque ; un cachet ; timbre

porforĝaj **stampiloj**porciferaj **stampiloj**

stango	une barre ; perche ; gaule ; tige ; un mât
bremsostango	un levier de frein
cel-stango (⇒ cel-paliseto)	une mire d'arpenteur (grand piquet gradué servant de jalon pour le repérage de nivellement effectué avec le niveau optique de chantier)
fermostango (sur fenestro aŭ pordo)	une crémone (dispositif de fermeture de fenêtre ou de porte avec une poignée et deux tiges)
min-stango	une barre à mine
noĉostango	une crémaillère (de cheminée)
piŝostango	une tige de piston
primezura terstangeto	une barrette de mesure de terre (pour isoler le piquet de terre du reste de l'installation pendant la mesure de la résistance du piquet de terre)
regstango	un levier de commande (⇒ manette)
tordostango	une barre de torsion
turnostango (por ŝraŭbigilo aŭ por ŝraŭbinigilo)	un tourne à gauche (poignée pour faire tourner une filière ou un taraud)
stang-uzinilo	une broche (pour le brochage, tige garnie de dents à tirer ou à pousser à l'intérieur d'une pièce pour tailler un alésage, une rainure de clavette ou une cannelure intérieure...)
stang-uzinado	le brochage (usinage avec une broche)

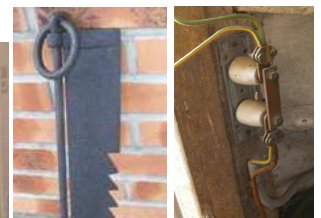
**min-stango**
(en la kastelo Greziljono)primezura **terstangeto****noĉostango**
por fajrejo**turnostango****fermostango****stang-uzinado**

radakso sen tordostango

radakso kun tordostango

stano	de l' étain
stanado (⇒ stanita lado)	l' étamage (⇒ tôle étamée)

staplo	un entrepôt
---------------	--------------------

starti (ntr)	- démarrer (en sport, en mécanique)
startigilo	un starter
karburstartigilo	un starter de carburateur (volet qui réduit l'entrée d'air d'un carburateur pour le démarrage à froid, "choke")
motorstartigilo (eta elektra motoro kiu startigas eksplodmotoron)	un démarreur (petit moteur électrique qui lance un moteur à explosion) ; starter électrique
tubstartigilo	un starter de tube luminescent (pour l'allumage des tubes luminescents)

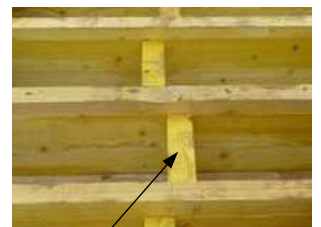
**motorstartigilo****tubstartigilo****stego** inter solivoj

statoro (fiksa parto de elektra motoro, ⇒ rotor)	un stator
---	------------------

stego (ĝi kontraŭstaras fortojn kiuj misformus objekton kaj ĝi efikas per premo, ⇒ stajo)	une entretoise (⇒ tirant) ; un étrésillon ; une bielle (sur une charpente métallique) ; contre-fiche
masonista stego (⇒ kontraŭapogilo)	un étrésillon (⇒ entretoise ou étai)

masonista **stego**
por sekurigi trancoomekanika **stego**amaso da **sterko**

sterko	du fumier
amaso da sterko	un tas de fumier
sterkaĵo	de l' engrais
sterkakvo	du purin

stifto	une goupille ; clavette ; cheville métallique ; broche ; un clou sans tête ; goujon
cilindra stifto	une goupille cylindrique
kanelita stifto	une goupille cannelée
elasta stifto	une goupille élastique ; goupille Mécanindus
pingla stifto	une goupille bêta ; goupille épingle
duobla stifto	une goupille fendue
kojna stifto	une goupille conique (<i>par ex. sur l'axe d'un pédalier de bicyclette</i>)
paralela stifto	une clavette parallèle
diska stifto	une clavette disque
ĉizojebla stifto	une goupille de cisaillement (= <i>goupille de sécurité qui se casse volontairement à partir d'une certaine force</i>)
porkonekta stifto	une broche (<i>de connecteur ou de circuit intégré</i>)

stiri (tr) - **gouverner** (*un bateau*) ; **conduire** (*une automobile*) ; **piloter** (*un avion*)

stirilo	un guidon ; volant ; gouvernail ; timon ; manche à balai
stirado	un volant
stirstango	un manche à balai (<i>levier qui actionne les ailerons droit/gauche et la gouverne de profondeur d'un avion</i>) ; joystick ; manette de jeu
helpata stirado	la direction assistée (<i>par ex. sur une automobile</i>)
stirado	le système de direction
stirejo	un poste de pilotage ; une timonerie

stovo
kamenstovo un **poêle** (*appareil de chauffage autonome, à charbon, à mazout, à bois*)
un insert de cheminée

streĉi (tr)	- étirer ; tendre ; remonter (<i>un mécanisme</i>)
streĉo	un effort de tension (<i>pour un matériau</i>) ; étirement
streĉo	une tension (<i>suite à un effort physique</i>) ; force de tension
fleksostreĉo	une tension de flexion
streĉo de rimeno	une tension de courroie
streĉo de risorto	une tension de ressort
streĉilo	un tendeur (<i>de piquet de tente par ex.</i>) ; raidisseur ; remontoir (<i>de montre ou de réveil</i>)
enkestiga streĉilo (⇒ ĉirkaŭbendo)	un tendeur-sertisseur (<i>outil pour tendre un feuillard de cerclage autour d'un emballage</i>)
streĉilo de rimeno	un tendeur de courroie

streko
un **trait** (*de crayon, de plume, etc.*) ; **coup de crayon ; hachure** (*de dessin*) ; **ligne** (*tracée*) ; **raie** (*du spectre lumineux*)
des hachures (*traits fins parallèles pour montrer une section sur un dessin*)
strekiilo une pointe à tracer ; un tire-ligne
streko de segilo un trait de scie

stuci (tr) - **rabattre** (*des branches, des racines*)
stucado la taille (*élagage, arboriculture*)
heĝostucilo (⇒ senveprigilo) un taille-haie ; une cisaille à haie
herbostucilo (*per rotacia nilon-fadeno*) un coupe-bordure (*roto-fil électrique*)



stifto : 1) cilindra ; 2) kanelita ; 3) elasta ; 4) pingla "beta" ; 5) duobla ; 6) kojna "bicikla" ; 7) paralela ; 8) diska.



paralela **stifto** sur ŝafto



vira DIN konektilo per kvin porkonektaj **stiftoj**



stirejo

stirilo de senmotora avio



stirado



stirado



gisa **stovo**



kamen**stovo**



streĉilo por drato



enkestiga **streĉilo** por streĉi ladbendo dum enkestigado



strekiilo



benzinmotora heĝostucilo



fadena herbostucilo

stuko (dekoracia mortero el kalko kiu povas esti miksita kun rezino kaj koloriloj, ⇒ gipso, puco*) du **stuc** (mortier de chaux décoratif qui peut être mélangé de résine et de colorants)

stupo (uzita en tubado kun juntpastro por likimuni ŝraŭbajojn) de l' **étoupe** (amas de fibre végétale utilisée en plomberie avec de la pâte à joint pour étancher les filetages); de la **filasse**

suĉi (tr) - **sucer**; **téter**; **aspirer** (un liquide); **gober** (un œuf)
 suĉilo une ventouse; suceuse; tétine; un suçoir
 forsuĉilo une aspiration

sulko (post plugado) un **sillon** (après labourage)

suno le **soleil**
 sunhorloĝo un cadran solaire
 sunkolektilo un panneau solaire thermique; capteur hélio-thermique; capteur solaire; insolateur (qui peut avoir la forme d'une parabole)
 sunpanelo (⇒ fotovoltaa ĉelo) un panneau solaire photovoltaïque

suspensio une **suspension** (de machine, de voiture...)

Ŝ
ŝablono un **gabarit** (pièce servant de modèle pour un traçage ou une coupe); **modèle**; une **forme**; un **patron**; **pochoir**

borŝablono un gabarit de perçage
 cirkloŝablono un trace-cercles
 kurboŝablono un pistolet à dessin; pistolet à couture; pistolet de dessinateur
 ŝablono por kudrado un patron de couture

ŝafto un **arbre** (en mécanique)
 kamŝafto un arbre à cames; arbre de distribution
 motorŝafto un arbre de moteur
 moviga ŝafto un arbre d'entraînement
 transmisia ŝafto un arbre de transmission
 krankoŝafto (kubutŝafto kiu movigas bielojn) un vilebrequin (arbre coudé qui entraîne les bielles)
 kontraŭpezaĵo de krankoŝafto un contrepoids de vilebrequin
 kanelita ŝafto un arbre cannelé

traktorŝafto (por funkciigi ilon aŭ pumpilon malantaŭ traktoro) une prise de force (arbre de transmission à l'arrière d'un tracteur pour entraîner des outils, une pompe...)



falsa marmoro el **stuko**



stupo kaj juntpastro



sunhorloĝo



termodinamika akvohejtilo kun sia **sunkolektilo**



sunpaneloj sur tegmento



borŝablono

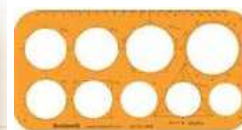

cirkloŝablono



kurboŝablono

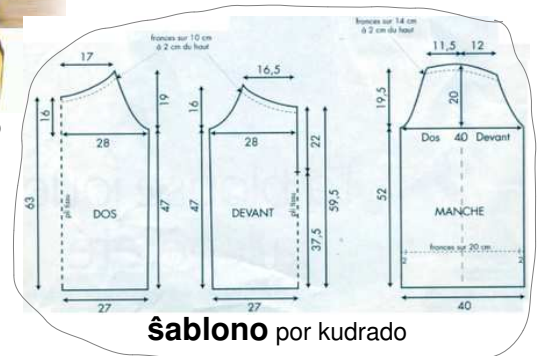

ŝablono por kudrado



kamŝafto



kanelita ŝafto



krankoŝafto



traktorŝafto de traktoro (tie kuplita kun lignopistilo)

ŝakto
 lifta ŝakto
 ŝtupara ŝakto

un **puits de mine** ; une **cage d'immeuble**
 une cage d'ascenseur
 une cage d'escalier

ŝalmo
 oksiacetilena ŝalmo
 tranĉoŝalmo
 ŝalmobeko

un **chalumeau**
 un chalumeau oxyacétylénique
 un chalumeau oxycoupeur
 une panne de chalumeau ; bec

ŝalti (tr)
 - **fermer un circuit électrique**
(pour que le courant passe) ; **allumer** ;
mettre le contact ; **donner la communication** *(téléphonique)*

ŝaltilo
 danĝerŝaltilo *(por haltigi maŝinon, ⇨ urĝompilo por maŝalti kurenton)*
 duvoja ŝaltilo

un interrupteur
 un arrêt d'urgence *(AU, pour arrêter une machine, ⇨ coupure d'urgence pour le courant)* ; coup de poing
 un interrupteur va-et-vient ; va-et-vient

lineo de ŝaltiletoj

un dip switch *(Dual In-line Package switch, minis interrupteurs groupés sur un composant électronique pour paramétrer des options)* ; switch *(sur une carte électronique)*

sekciigŝaltilo *(ekz. por elektra lineo)*

un sectionneur *(pour pouvoir condamner un circuit lors d'une intervention, fonction souvent intégrée à un coupe-circuit)*

premŝaltilo

un bouton poussoir *(... et non un bouton pression)*

ekŝaltilo
 haltŝaltilo
 kvitŝaltilo

un bouton marche
 un bouton arrêt
 un bouton d'acquiescement

startigila ŝaltilo
 tempumŝaltilo
 memŝaltilo

un bouton de démarreur
 un bouton de minuterie
 un interrupteur automatique *(à détection)*

krepuska ŝaltilo

un interrupteur crépusculaire *(contacteur relié à un capteur photosensible qui allume des lampes à la tombée de la nuit)*

blinkŝaltilo
 intermita ŝaltilo *(en sparkatoro)*

la commande des clignotants
 le rupteur *(1. contacteur électrique commandé à distance, ex. télérupteur ou 2. contacteur asservi à un mouvement, ex. sur un delco)*

ŝargo
 ŝargilo *(por provizi aparaton, pistolon, akumulatoron...)*
 ŝargado
 malŝargiĝo
 malŝargo
 ŝargi (tr)

une **charge** *(alimentation)* ; **recharge**
 un chargeur *(pour alimenter un appareil, un pistolet ou recharger une batterie d'accumulateurs...)*
 le chargement *(d'un accumulateur)*
 une décharge *(par ex. pour une pile électrique qui se vide...)*
 une décharge *(électrique, de canon)*
 - charger *(arme, électricité, mémoire, photo)*



ŝalmobeko



oksiacetilena ŝalmo



tranĉoŝalmo



ŝaltilo



danĝerŝaltilo



lineo de ŝaltiletoj



sekciigŝaltilo



lineo de ŝaltiletoj por parametri hiperfrekvenca movdetektilo de lampo



premŝaltilo



memŝaltilo (per detektĉelo)



krepuska ŝaltilo kun sia fotoelektra ĉelo



intermita ŝaltilo (por sparkado)



ŝargilo (por akumulatoro)



ŝargilo (por poŝtelefono)



malŝargiĝo de pila

ŝarĝo	une charge (<i>poids</i>) ; un fardeau
ŝarĝado	le chargement (<i>d'un camion</i>)
malŝarĝado	le déchargement
superŝarĝo	une surcharge
maksimuma ŝarĝo (<i>permesata por levado</i>)	la charge maximale d'utilisation (<i>ex. 'CMU 500 kg' sur un palan</i>)
utila ŝarĝo (= <i>maksimuma permesata pezo de kondukanto, pasaĝeroj kaj kargo</i>)	la charge utile (= <i>poids maximum autorisé du conducteur, des passagers et du chargement</i>) ; le poids utile
ŝarĝi (tr)	- charger (<i>quelqu'un ou quelque chose avec un fardeau</i>)
ŝarĝatoro (<i>vojkonstruado</i>)	un chargeur sur pneus (<i>engin de travaux publics</i>)
ŝovelŝarĝatoro	une chargeuse-pelleteuse ; un ou une tractopelle
ŝarĝoĉaro	un mini-tombereau ; dumper ; mini-dumper
ŝarĝokamiono	un tombereau ; dump truck
ŝarĝujo	une benne
baskulŝarĝujo	une benne basculante
betonŝarĝujo	une benne à béton
ŝarĝprovo	un essai en charge
elektra superŝarĝo	une surcharge électrique



superŝarĝo



ŝarĝatoro



ŝovelŝarĝatoro



ŝarĝokamiono



ŝarĝoĉaro

ŝaŭmo	une écume ; mousse ; bave
metalŝaŭmo	du laitier (<i>de soudage</i>)

ŝeklo (<i>ringo fermita per ŝraŭbo</i>)	une manille (= <i>anneau fermé par une vis</i>)
--	---



ŝeklo



betonŝarĝujo



luebla ŝarĝujo

ŝelo	une enveloppe naturelle ; coquille ; écorce ; gangue...
ŝelaĵo	un coffrage (<i>ouvrage provisoire en bois ou en acier permettant le moulage du béton</i>)
malŝelado	le décoffrage ; <i>démoulage (du béton)</i>
ŝelaĵisto	un coffreur (<i>maçon préparant un coffrage</i>)
ŝirmoŝelo	un carter



masonista ŝelaĵo por betona ŝtuparo

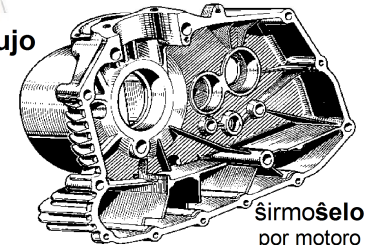

ŝirmoŝelo por motoro

ŝindo	un bardeau
asfalta ŝindo	un bardeau d'asphalte (<i>fausse ardoise de feutre ou de toile asphaltée</i>)
ŝindaro	un bardage (<i>revêtement de parties verticales sur une construction</i>)
plankŝindaro	un bardage de plancher
varmizola ŝindaro	un bardage isolant



ŝindaro sur muro

ŝipo	un navire
ŝipfarejo	un chantier naval

ŝirmi (tr)	- abriter ; protéger ; faire écran
-------------------	---

ŝirmilo	un objet qui protège (<i>écran, garde, carter...</i>)
kotŝirmilo	un garde-boue
lampŝirmilo	un abat-jour (<i>écran qui protège d'une lumière trop vive sur une lampe</i>)
porkondensa ŝirmilo (<i>plasta aŭ papera filmo algluita al varma flanko de izolaĵo por eviti ŝimoj de vapora kondensado</i>)	un pare-vapeur (<i>film plastique ou papier collé du côté chaud d'un isolant pour éviter les moisissures dues à la condensation de la vapeur</i>)
orelŝirmiloj	un casque antibruit
ŝirm-okulvitroj	des lunettes de protection



paro da kotŝirmiloj



orelŝirmilo

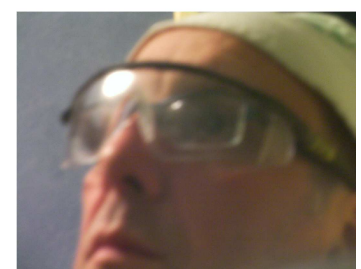

ŝirm-okulvitroj

ŝlifi (tr)	- éroder
ŝlifado	l' érosion ; usure
angul-ŝlifilo (<i>elektroportebla maŝino per angula transmisilo por ŝlifi aŭ distranĉi</i>)	une meuleuse d'angle (<i>machine électroportative avec un renvoi d'angle pour meuler ou tronçonner</i>) ; disqueuse ; meuleuse angulaire ; lapidaire (<i>pour découper les murs</i>)
ŝlosi (tr)	- fermer à clef
ŝlosilo	une clé (<i>de serrure</i>) ; clef
ĉefŝlosilo (⇒ <i>dirko</i>)	un passe (<i>clé qui ouvre plusieurs serrures</i>) ; passe-partout
kontaktoŝlosilo	une clé de contact
ŝlosilujo	un porte-clés
ŝmiri (tr)	- enduire (<i>de mortier</i>) ; oindre ; frotter (<i>de pommade</i>) ; étendre (<i>du beurre</i>) ; graisser (<i>pignon</i>)
ŝmiri lagron	- graisser un palier
ŝmirajo	un enduit ; une crème ; graisse ; du cambouis
ŝnuro	une corde ; un cordage ; filin
ŝnurego (<i>dika ŝnuro je diametro de pli ol 4mm</i>)	un câble (<i>gros cordage de plus de 4mm de diamètre</i>)
ŝnureto	une ficelle ; cordelette
rektoŝnuro	un cordeau
ŝnur-liniilo	un cordeau traceur
ŝotro	de la pierraille ; des pierres concassées ; du cailloutis
ŝoveli (tr)	- pelletter ; creuser ou enlever avec une pelle
ŝovelilo	une pelle
polvoŝovelilo	une pelle à poussière
ŝpalo	une traverse (<i>de fenêtre ou de chemin de fer...</i>)
dubloka betonŝpalo (<i>fervojado</i>)	une traverse de chemin de fer à deux blocs béton
ŝpalo de fenestroframo	une traverse de cadre de fenêtre (<i>partie horizontale</i>)
ŝpato	une bêche ; pelle-bêche
mallarĝa ŝpato	un louchet (= <i>bêche étroite pour creuser une tranchée</i>)
ŝpruci (ntr)	- jaillir ; soudre ; gicler
ŝpruco	un jaillissement ; jet ; une aspersion ; giclée
ŝprucigilo (⇒ <i>akvumilo</i>)	une lance d'arrosage
disŝprucilo	un pulvérisateur (<i>pour projeter des liquides sous forme de brouillard</i>)
ŝprucflakono	un vaporisateur ; brumisateur
ŝprucrozo (<i>por akvumilo aŭ duŝejo</i>)	une pomme (<i>d'arrosoir ou de douche</i>)
ŝprucskatolo (<i>ekz. porfarba, por mortigi insektojn, por detekti gasan forflugon...</i>)	une bombe aérosol (<i>par ex. de peinture, d'insecticide ou de détection de fuite de gaz...</i>)
ŝprucetaĵo	une bavure (<i>de peinture</i>)
fandoŝprucetaĵo	une bavure de démoulage
ŝraŭbaĵo	un filetage
gastuba ŝraŭbaĵo	un filetage gaz
ina ŝraŭbaĵo	un filetage intérieur
metra ŝraŭbaĵo	un filetage métrique
mikrometra ŝraŭbaĵo	un filetage micrométrique
trapeza ŝraŭbaĵo	un filetage trapézoïdal
triangula ŝraŭbaĵo	un filetage triangulaire



angul-ŝlifilo



kontaktoŝlosilo



ŝnureto



ŝnur-liniilo



ŝovelilo



polvoŝovelilo



dubloka betonŝpalo sub fervojada trako



ŝpato



mallarĝa ŝpato



ŝprucigilo



ŝprucrozo por akvumilo



disŝprucilo



ŝprucskatolo



ŝprucskatolo



ina ŝraŭbaĵo



ŝprucflakono

ŝraŭbi (tr)	- visser ; fixer avec des vis
ĝisbloke ŝraŭbi ŝraŭbon	- serrer une vis
kunŝraŭbi	- visser des pièces ensemble
malŝraŭbi	- dévisser
ŝraŭbilo	un tournevis
fendŝraŭbilo	un tournevis plat
krucŝraŭbilo	un tournevis cruciforme
elektra ŝraŭbilo	un tournevis électrique
frapŝraŭbilo	un tournevis à frapper ; tournevis à percussion
klikŝraŭbilo kun pintejo	un tournevis à cliquet avec magasin d'embouts
preciza ŝraŭbilo	un tournevis de précision
testŝraŭbilo	un tournevis testeur (<i>une petite lampe s'allume au contact du courant</i>)



fendŝraŭbilo



krucŝraŭbilo



elektra ŝraŭbilo



frapŝraŭbilo



preciza ŝraŭbilo



klikŝraŭbilo kun pintejo



garnituro da precizaj ŝraŭbiloj



testŝraŭbilo

ŝraŭbigi (tr)	- fileter
komboŝraŭbigi	- fileter avec une filière
tornoŝraŭbigi	- fileter sur un tour
ŝraŭbigilo	une filière (<i>outil coupant pour fileter un tube, une vis ou un axe</i>)



ŝraŭbigilo



ŝraŭbinigilo

ŝraŭbinigi (tr)	- tarauder
ŝraŭbinigilo	un taraud

ŝraŭbingo	un écrou
alet-ŝraŭbingo	un écrou à oreilles ; écrou à ailettes ; écrou-papillon
bremsa ŝraŭbingo	un écrou frein (<i>avec bague en nylon</i>) ; écrou Nylstop
duobla ŝraŭbingo	un écrou double
enŝraŭba ŝraŭbingo	un écrou à douille (<i>écrou à encastrer</i>)
fendita ŝraŭbingo (<i>fendita kaj iomete dispremita por eviti malŝraŭbiĝon</i>)	un écrou fendu (<i>fendu puis légèrement écrasé pour éviter le desserrage</i>)
fiksota ŝraŭbingo	un écrou prisonnier
flanĝa ŝraŭbingo	un écrou à embase
heksagona ŝraŭbingo	un écrou hexagonal
kaĝa ŝraŭbingo	un écrou cage
kapuĉa ŝraŭbingo	un écrou borgne
kontraŭŝraŭbingo	un contre-écrou (<i>écrou fin qui sert à serrer un autre écrou pour l'empêcher de bouger</i>) ; écrou bas
krenela ŝraŭbingo	un écrou à créneaux
kvadrata ŝraŭbingo	un écrou carré
randstrekita ŝraŭbingo	un écrou moleté (<i>dont le pourtour a été strié par une molette</i>)



ŝraŭbino	un taraudage (<i>filetage à l'intérieur d'un trou</i>)
blinda ŝraŭbino	un taraudage borgne (<i>taraudage sur un trou non débouchant</i>)
ŝraŭbinigado	le taraudage
ŝraŭbina boraĵo	un trou taraudé

ŝraŭbkapo	une tête de vis
mergita ŝraŭbkapo	une tête de vis noyée

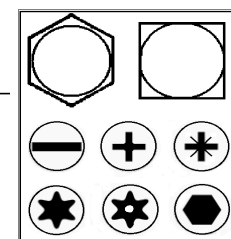

ŝraŭbkapoj : seseĝa, kvadrata, fendita, Philips, Pozidriv, Torx, sekura Torx, seskaveĝa Allen



kruca kaj seseĝa ŝraŭbkapo per kapoflanĝo

mergita ŝraŭbkapo

ŝraŭbmaŝino

impulsa ŝraŭbmaŝino
(pneŭmata aŭ elektra)

une **visseuse ; perceuse-visseuse**

une clé à choc (= *déboulonneuse
pneumatique ou électrique*)



ŝraŭbmaŝino
per ŝtopbuteo kaj
nutrokonduktilo
(por fiksi paneloj)



perbateria **ŝraŭbmaŝino**
per kuplolimigilo



pneŭmata
impulsa
ŝraŭbmaŝino

ŝraŭbo

fendŝraŭbo

une **vis**

krucŝraŭbo

une vis fendue

blokanta ŝraŭbo

une vis cruciforme

borŝraŭbo

une vis de blocage

ekspansiebla ŝraŭbo

une vis autoforeuse

fiksoŝraŭbo (*ekz. sur muro*)

une vis à expansion

flanĝa seseĝa ŝraŭbo

une vis de fixation (*ex. sur un mur*)

fuŝita ŝraŭbo

une vis à six pans à embase
une vis foirée (= *vis dont les filets sont
abîmés*)

ĝisbloka ŝraŭbo

une vis serrée à bloc (= *vis fortement
serrée*)

ĝustiga ŝraŭbo

une vis de réglage

haltiga ŝraŭbo (*kiu estas
algustigebla buteo*)

une vis d'arrêt (*qui sert de butée réglable*)

ira ŝraŭbo

une vis d'entraînement

kvadrata ŝraŭbo

une vis à tête carrée

ladŝraŭbo

une vis tôle

lignoŝraŭbo

une vis à bois

livuma ŝraŭbo

une vis à pas à gauche

mergebla ŝraŭbo

une vis à tête fraisée

mergita ŝraŭbo

une vis noyée (= *vis dont la tête ne dépasse
pas de la surface après vissage*)

pintoŝraŭbo

une vis pointeau

premila ŝraŭbo

une vis de pression

ronda ŝraŭbo

une vis à tête ronde

senkapa ŝraŭbo

une vis sans tête

seseĝa ŝraŭbo

une vis six pans ; vis à tête
hexagonale , vis H (*hexagonale*)

flanĝa seseĝa ŝraŭbo

une vis six pans à embase

seskaveĝa ŝraŭbo

une vis six pans creux ; vis CHC
(*cylindrique hexagonale creuse*) ; vis
BTR

ŝraŭbo kun ses internaj
loboj

une vis à six lobes internes ; vis Torx

streka ŝraŭbo

une vis moletée (= *vis dont la tête est
striée*)

ŝpalŝraŭbo

un tire-fond (*longue vis*)

ŝraŭbinoŝraŭbo

une vis autotaraudeuse ; vis à tôle

ŝraŭbtigo

une tige filetée

kroĉŝraŭbo

un crochet (*à visser*)

ringoŝraŭbo

un piton (*à visser*)

arkimeda ŝraŭbo

une vis d'Archimède (*ex. vis
transporteuse*)

senfina ŝraŭbo

une vis sans fin

globŝraŭbo

une vis à billes

ŝraŭbopaŝo

un pas de vis

mikrometra ŝraŭbo (*per
tre maldika ŝraŭbopaŝo*)

une vis micrométrique (*avec un pas de vis
très fin*)



krucŝraŭbo por ligno
(per ŝraŭbkapo Pozidriv
kiun oni povas ŝraŭbi en
ne orta pozicio)



borŝraŭbo per
mergebla kapo

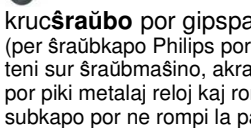

krucŝraŭbo por gipspaneloj
(per ŝraŭbkapo Philips por bone
teni sur ŝraŭbmaŝino, akra pinto
por piki metalaj reloj kaj rondforma
subkapo por ne rompi la panelojn)



ekspansiebla **ŝraŭbo**



ronda fenda
ligno**ŝraŭboj**



pinto**ŝraŭbo**



ĝustiga ŝraŭbo

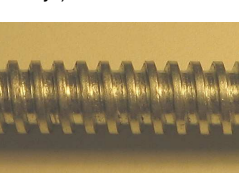

ira ŝraŭbo

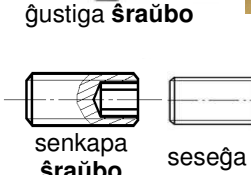

senkapa
ŝraŭbo

seseĝa **ŝraŭbo**

flanĝa
seseĝa **ŝraŭbo**

seskaveĝa
ŝraŭbo



ŝpalŝraŭbo



ŝraŭbinoŝraŭbo
por mebloj



ŝraŭbtigo fiksitaj sub
plafono por teni relon

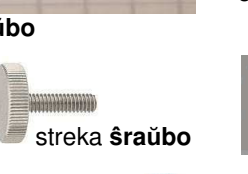

streka **ŝraŭbo**



ŝraŭbinoŝraŭbo
kun kapoflanĝo



kroĉ**ŝraŭbo** ringo**ŝraŭbo**



arkimeda **ŝraŭbo**

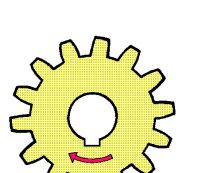

senfina **ŝraŭbo**



verniero por
mikrometra **ŝraŭbo**



globŝraŭbo

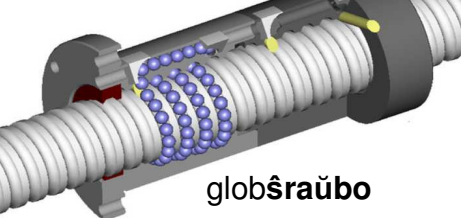

ŝtalo	de l' acier
galvaniza ŝtalo (<i>ŝtala peco kun maldika zinka tavolo</i>)	de l' acier galvanisé (<i>pièce en acier enrobée d'une fine couche de zinc par immersion dans un bain de zinc en fusion</i>)
hardita ŝtalo	de l' acier trempé
milda ŝtalo	de l' acier doux
neoksidebla ŝtalo	de l' acier inoxydable ; inox
speciala ŝtalo (<i>alojo de ŝtalo kun aliaj metaloj kiel kromo, mangano, nikelo, volframo, kupro...</i>)	de l' acier spécial (<i>alliage d'acier avec d'autres métaux, chrome, manganèse, nickel, tungstène, cuivre...</i>)

ŝtanci (tr)	- découper à l'emporte pièce ; poinçonner
ŝtancilo	un emporte-pièce ; poinçon (<i>outil de découpe</i>)

ŝtono	une pierre
kruda ŝtonaĵo	du tout-venant (<i>mélange brut de sable et d'agregats avant criblage</i>)
muelŝtono	une meule (<i> pierre de moulin pour moudre les grains</i>)
murŝtono	un moellon
ŝtontajlisto	un tailleur de pierre
tajlita ŝtono	une pierre de taille

ŝtopi (tr)	- boucher ; tamponner (<i>pour obstruer</i>) ; bourrer (<i>trou de mine</i>) ; repriser ; obstruer (<i>rue</i>) ; embouteiller (<i>port</i>) ; fermer (<i>la bouche à quelqu'un</i>) ; étouffer (<i>la voix de quelqu'un</i>) ; comblir (<i>une lacune</i>) ; remplir (<i>ses poches</i>) ; bourrer (<i>de friandises</i>) ; gaver
ŝtopilo	un bouchon ; tampon (<i> gros bouchon</i>)
fleksebla malŝtopilo (<i>ilo kiun oni glitigas en ŝtopitajn tubojn por malŝtopi ilin</i>)	un furet déboucheur (= flexible que l'on glisse dans les tuyaux pour les déboucher) ; déboucheur (<i>plomberie</i>)
likva malŝtopilo (<i>domtubado</i>)	un déboucheur liquide (<i>en plomberie</i>)
suĉ-malŝtopilo (<i>por malŝtopi lavkuvojn</i>)	une ventouse (<i>pour déboucher les éviers</i>)
barelŝtopilo	une bonde de tonneau
drenŝtopilo	un bouchon de vidange
kabloŝtopingo (<i>plenumas likimunecon ĉirkaŭ kablo</i>)	un presse-étoupe (<i>assure l'étanchéité autour d'un câble</i>) ; presse garniture
tubŝtopilo (<i>domtubado</i>)	un bouchon de tube

ŝtudo	un goujon
ekspansiebla ŝtudo	un goujon à bague ; goujon d'ancrage
premfiksota ŝtudo	un goujon à sertir
ŝraŭbigita ŝtudo	un goujon fileté
ŝtudo por ekscentriko	un goujon d'assemblage
transversa ŝtudo	un goujon traversier
veldota ŝtudo	un goujon à souder

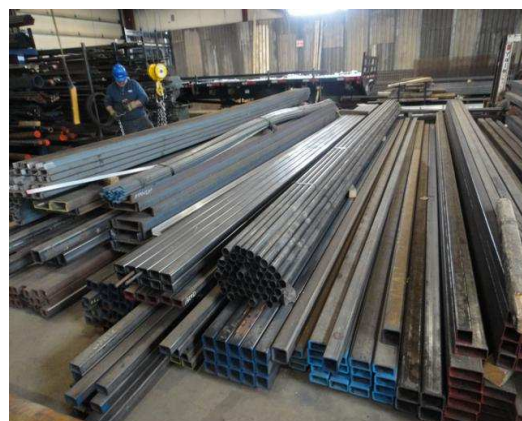

profiloj el ŝtalo



speciala mana ŝtancilo por fari truojn el metala elektra ŝranko



muro el murŝtonoj



fontano el tajlitaj ŝtonoj



fleksebla malŝtopilo kun sia kranko



likva malŝtopilo



suĉ-malŝtopilo



drenŝtopilo por oleodrenado sub ŝirmoŝelo



kabloŝtopingo



ina 15x21 tubŝtopilo



ekspansiebla ŝtudo



premfiksota ŝtudo



ŝraŭbigita ŝtudo



transversa ŝtudo kun sia ŝraŭbo



ŝtudo por ekscentriko



veldota ŝtudo

ŝtupo	une marche
ŝtuparo	un escalier
helikforma ŝtuparo	un escalier hélicoïdal ; escalier à vis ; escalier en colimaçon ; escalier en hélice
ŝtupa profundo (= <i>ŝtupa spano</i> + <i>nazo</i>)	le pas d'une marche (<i>profondeur d'une marche au niveau de la ligne de foulée = giron plus nez de marche</i>)
ŝtupa spano	le giron d'une marche (= portée entre marches au niveau de la ligne de foulée)
ŝtupara placeto	un palier (<i>plate-forme qui sépare deux volées d'escalier et qui donne un accès</i>)
ŝtupara spano	une volée d'escalier
ŝunto	un shunt (<i>résistance électrique établie en dérivation sur un circuit</i>)
ŝuti (tr)	- verser (<i>un solide en grains</i>) ; déverser
alŝutado	le chargement (<i>de données sur un ordinateur ou vers internet</i>)
elŝutado	le téléchargement (<i>internet vers ordinateur</i>)
ŝutro	un volet (<i>extérieur</i>)
klapŝutro	un volet à battants
latŝutro	une persienne (<i>volet à lamelles</i>)
rulŝutro	un volet roulant
ŝutrofiksilo	un arrêtoir de volet



helikforma ŝtuparo de la kastelo Greziljono

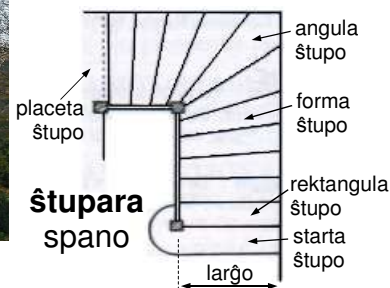
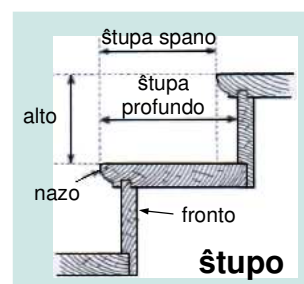

latŝutroj



rulŝutro

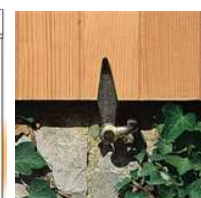

ŝutrofiksilo

T

tabelo	une tablette ; table (<i>des matières, de multiplication...</i>) ; un tableau synoptique
tabelo de Karnaugh	un tableau de Karnaugh (<i>utile pour simplifier des équations logiques correspondantes à une table de vérité</i>) ; une table de Karnaugh
ver-tabelo (\Rightarrow <i>kombinilo kaj kombinila logiko</i>)	une table de vérité (\Rightarrow <i>cellule logique et logique combinatoire</i>)

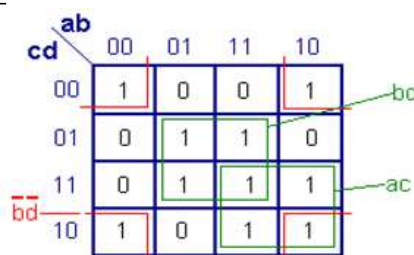
tabelo de Karnaugh de la logika funkcio $a.c + b.d + \bar{b}.d$

a	b	c	$a.(b+c)$
0	0	0	0
0	0	1	0
0	1	1	0
0	1	0	0
1	0	0	0
1	0	1	1
1	1	1	1
1	1	0	1

ver-tabelo de la logika funkcio $a.(b+c)$

tablo	une table
meti-tablo	un établi
ŝaltar-tablo (<i>kie estas grupitaj ŝaltiloj por lumefektoj kaj sonfektoj</i>)	une table de mixage (<i>où sont groupées les commandes des jeux de lumière et des effets sonores</i>)

tabulo	une planche (<i>épaisseur maxi 5,5cm et largeur > 4 x épaisseur</i>) ; un tableau ; panneau
konstrueja aviz-tabulo	un panneau de chantier (<i>indique au public la nature des travaux et les informations légales</i>)

kromtabulo	une rallonge de table
kruda tabulo	une planche brute de sciage (<i>planche qui après sa coupe n'a reçu aucune finition par corroyage</i>)

subtegmenta tabulo	une volige (<i>planche mince d'environ 2cmx10.5cm utilisée en couverture sous les tuiles et clouée sur les chevrons</i>)
--------------------	--

cirkvit-tabulo	un tableau électrique ; tableau de distribution
-----------------------	---

ĉefa tabulo pri basa tensio	le tableau général basse tension (<i>TGBT</i>)
-----------------------------	--

porkonstrueja cirkvit-tabulo	un coffret de chantier
------------------------------	------------------------

ŝaltotabulo	un tableau de commande ; panneau de commande ; tableau de bord
-------------	--



meti-tablo



ŝaltar-tablo



cirkvit-tabulo en la kastelo Greziljono



ŝaltotabulo



porkonstrueja cirkvit-tabulo

takelo	un palan (<i>appareil de levage par enroulement d'un câble</i>)
ĉentakelo	un palan à chaîne
tapeto (<i>papera, krudfibra, tekstila...</i>)	du revêtement mural (<i>papier, intissé, textile...</i>) ; papier peint ; de la tapisserie (<i>sur les murs</i>)
tapetpapero	du papier peint
farbebla tapetpapero	du papier à peindre (<i>tapisserie</i>)
farbotebla tapet-tolo	de la toile de verre (<i>préparation de murs</i>) un voile de verre
tapetvolvaĵo	un rouleau de papier peint
sentapetiga maŝino	une décolleuse de papier peint (<i>par dissolution de la colle à la vapeur</i>)
tapet-tablo	une table à tapisser
tegmento	un toit ; une toiture
antaŭtegmento	un auvent ; une marquise (<i>en France : auvent qui est vitré</i>)
dukлина tegmento	un toit à deux pans
grop-tegmento	un toit à quatre pans
mansarda tegmento	un toit mansardé ; toit à la Mansart
tegmentaro	une toiture
terasa tegmento	une toiture en terrasse ; un toit en terrasse ; toit plat ; toit-terrasse
subtegmentejo	un comble (<i>sous toiture</i>)
tegmentisto	un couvreur
ŝovtegmento (<i>ekz. sur aŭtomobilo</i>)	un toit ouvrant (<i>ex. sur une voiture</i>)
tego	un voile de protection ; masque ; manteau ; une apparence ; housse ; taie (<i>d'oreiller</i>)
armita bituma tegaĵo	une chape de bitume armé (<i>matériau d'étanchéité en feutre, toile ou fibre de verre et enrobé de bitume</i>) ; chape souple
kontraŭglita tegaĵo	un revêtement anti-dérapant (<i>revêtement de sol rugueux qui évite les glissades et les chutes accidentelles</i>) ; revêtement anti-glissant
kontraŭrusta tegaĵo	un revêtement antirouille
pneŭa tegaĵo	une chape de pneu
tegaĵo	une garniture ; un revêtement ; une chape (<i>de pneu ou sur le sol</i>) ; housse de fauteuil ; enveloppe protectrice (<i>de câble électrique</i>)
tegmenta ektegaĵa bendo	une bande de solin (<i>bavette en zinc, en plomb ou en aluminium gravée dans un mur pour protéger un départ de toit ou le pourtour d'une cheminée</i>) ; solin (<i>garnissage en mortier sur une couverture le long d'un mur ou d'une souche de conduite de cheminée pour assurer l'étanchéité</i>)
tegotabulo	du lambris (= revêtement de bois, de stuc, de dalle plastique ou de marbre sur un mur)
tegolo (<i>plato el bakita argilo</i>)	une tuile (<i>pièce de couverture de bâtiment généralement en terre cuite ou en béton</i>)
firsta tegolo	une tuile faîtière
imbrikita tegolo (<i>kiu juntiĝas inter la aliaj</i>)	une tuile à emboîtement (<i>qui s'emboîte dans les autres</i>) ; tuile mécanique
tegola kovraĵo	une couverture de tuiles



ĉentakelo



tapetpapero



farbotebla tapet-tolo



tapetvolvaĵo



pervapora sentapetiga maŝino



tapet-tablo



antaŭtegmento



ŝovtegmento



kontraŭrusta tegaĵo

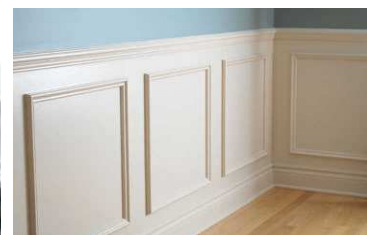

ligna tegotabulo sur baso de muro



tegmenta ektegaĵa bendo



ligna tegotabulo



firsta tegolo

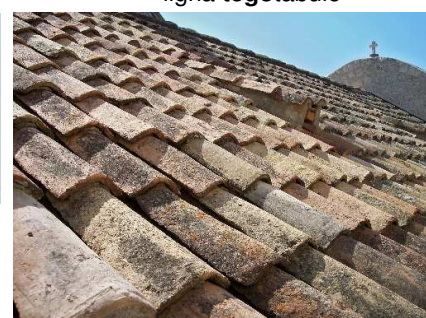

tegola kovraĵo



imbrikita tegolo

tekto*	un plancher porteur (<i>entre deux étages, plancher généralement en béton</i>)
pasejo tra tekto*	une trémie (<i>vide réservé dans un plancher pour le passage d'un escalier, d'un ascenseur ou d'une trappe</i>)
ŝtalbetona tekto*	un plancher en béton armé
tektobriko* (<i>betona, brika aŭ polistirena...</i>)	un hourdis (<i>élément de béton, de brique ou de polystyrène... placé entre les solives ou les poutrelles d'un plancher porteur</i>); entrevous

polistirenaj **tektobrikoj**pasejo tra **tekto** por estonta ŝtuparo

temperaturo (<i>baza unuo de internacia sistemo mezurita en kelvino/K</i>)	une température (<i>unité de base du système international mesurée en kelvin/K</i>)
---	--

tempo (<i>baza unuo de internacia sistemo mezurita en sekundo</i>)	un temps (<i>unité de base du système international mesurée en seconde</i>)
---	--

tenajlo	une tenaille ; des tenailles
etendebla tenajlo	une pince multiprise; clef serre-tubes; pince polygrip
memstreĉa tubotenajlo	une pince serre-tube suédoise (<i>pince autobloquante pour tube</i>); clef suédoise
tranĉtenajlo (<i>⇒ antaŭa tranĉpinĉilo</i>)	une tenaille coupante (<i>⇒ pince coupante devant</i>); des tenailles coupantes; tenailles russes
vajc-tenajlo	une pince étau (<i>autobloquante</i>)

**tenajlo**

memstreĉa tubotenajlo

etendebla **tenajlo**

tranĉtenajlo



vajc-tenajlo

teni (tr)	- tenir ; retenir
teno	l' action de tenir; la prise (<i>d'objet</i>)
tenilo	une poignée (<i>à tenir: pour porter ou tirer, poignée de voiture...</i>); anse; manche (<i>d'outil</i>)
suĉtenilo (<i>por teni ladojn aŭ vitroplatojn</i>)	une ventouse (<i>pour tenir des tôles ou des vitres</i>)
tenilo de pioĉo	un manche de pioche

**tenilo** por sitelo

suĉtenilo por teni vitroplatojn

**tenilo** de pioĉo

tenono (<i>⇒ mortezo</i>)	un tenon (<i>⇒ mortaise</i>)
------------------------------------	---------------------------------------

tensio (<i>⇒ streĉo</i>)	une tension (<i>qui n'est pas une force physique, comme par ex. en biologie, en physique ou en électricité</i>)
alta tensio	une haute tension (<i>>=1000V en courant alternatif ou >=1500V en courant continu</i>)
basa tensio	une basse tension (<i><1000V en courant alternatif ou <1500V en continu</i>)
tre basa tensio	une très basse tension (<i><50V en courant alternatif, <100V en courant continu</i>)
nominala tensio	une tension nominale
nutrotensio	une tension d'alimentation; tension de service
detranĉtensio	une tension de coupure (<i>en électricité</i>)
izola tensio	une tension d'isolement (<i>tension utilisée pour mesurer la résistance entre les conducteurs actifs et la masse avec le test d'isolement, par ex. 1000V</i>)
krita tensio	une tension d'amorçage (<i>tension nécessaire entre deux conducteurs pour la formation d'un arc électrique</i>)
malŝarga tensio	une tension de décharge (<i>tension de régime nécessaire à la production d'un arc électrique continu</i>)

lineoj de **alta tensio** 400 000 V

trarompa tensio	une tension de claquage (<i>tension pour laquelle un arc électrique se forme quand la rigidité diélectrique d'un isolant électrique est dépassée</i>) ; tension disruptive
tensiofalo (<i>elektrado</i>)	une chute de tension (<i>en électricité</i>)
tensioperdo (<i>elektra</i>)	une perte de charge (<i>électrique</i>) ; perte en ligne
surfaca tensio (<i>ekz. post surfacotrakto aŭ sur surfaco de likvo</i>)	une tension superficielle (<i>ex. à la suite d'un traitement de surface ou à la surface d'un liquide</i>)

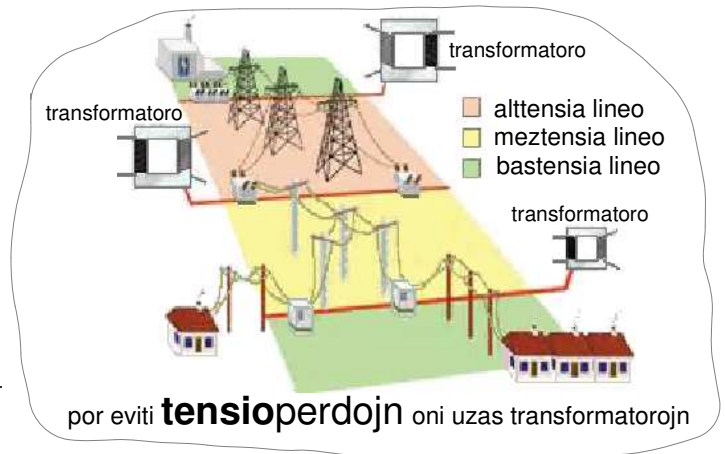

teraso	une terrasse (<i>1. plate-forme de terre surélevée ou 2. espace cimenté ou dallé entre maison et jardin</i>)
---------------	---

tero	de la terre
bakita tero	une terre-cuite (<i>argile chargée de sable, malaxée, moulée et séchée puis cuite au four pour fabriquer des tuiles, des briques, des carreaux ou des poteries...</i>)
humtero	un terreau
terŝovelado	le terrassement (<i>modification des formes d'un terrain pour pouvoir y effectuer des travaux</i>)
terforigo	un déblai (= terre enlevée)
terplenigo	un remblai (= masse de terre rapportée et compactée pour élever le niveau d'un terrain)



testo (= provo per preciza metodo)	un test (= essai avec une méthode précise)
testilo	un testeur (<i>instrument</i>)
senkontakta testilo (<i>pri tensioĉeesto, ⇒ kontrolilo pri sentensio</i>)	un testeur de présence de tension (<i>sans contact</i>) ; détecteur de tension (<i>sans contact</i>) ; stylo détecteur



tinkturo	une teinture
penetra tinkturo	une lasure (= teinture qui pénètre un matériau poreux, bois ou béton...)

tinti (ntr)	- tinter (<i>clochette</i>) ; résonner (<i>métal, verre</i>) ; cliqueter
tintilo	une sonnette (<i>de vélo</i>) ; un grelot ; timbre



tiristoro (<i>elektronika pordorezistilo</i>)	un thyristor (<i>composant électronique, thy=porte</i>)
--	--

toleri (tr)	- supporter ; endurer ; souffrir (<i>que...</i>) ; tolérer
tolereco (<i>pri dimensio aŭ pri geometrio</i>)	la tolérance (<i>tolérance de dimension ou tolérance géométrique, limite d'écart admissible par rapport à une cote nominale</i>)
diametra tolereco	la tolérance de diamètre
ebena tolereco	la tolérance de planité
longa tolereco	la tolérance de longueur
orta tolereco	la tolérance de perpendicularité
samaksa tolereco	la tolérance de coaxialité
samcentra tolereco	la tolérance de concentricité
tolereca intervalo	un intervalle de tolérance (<i>IT</i>)
tolereca limo	une limite de tolérance ; un seuil de tolérance

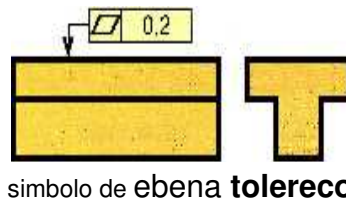

tondi (tr)	- tondre (<i>laine, mouton...</i>) ; couper (<i>cheveux, herbe</i>) ; tailler (<i>haie</i>)
tondilo	des ciseaux
ĝardena tondilo	des ciseaux de jardin
heĝa tondilo	une cisaille (<i>pour couper des plantes</i>) ; des cisailles
tapetotondilo	des ciseaux à papier peint
pritondilo	un sécateur
dumana ĝardena pritondilo	un élagueur (<i>outil</i>) ; sécateur à deux mains
arbotondilo	un échenilloir (<i>sécateur monté sur perche</i>) ; cisaille à branchage
elŝoviĝa arbotondilo	un échenilloir télescopique
herbotondilo	des ciseaux à gazon
gazontondilo	une tondeuse à gazon
veturiga gazontondilo	une tondeuse à gazon autoportée



toporo (= <i>granda maldika hakilo</i>)	une cognée (= <i>grande hache fine</i>)
---	---

torni (tr)	- tourner (<i>le bois, l'argile...</i>) ; tourner (<i>les vers, une phrase...</i>)
tornilo	un tour
potista tornilo	un tour de potier
porligna tornilo	un tour à bois
paralela tornomaŝino	un tour parallèle
revolvera tornomaŝino	un tour revolver (<i>les outils sont fixés sur une tourelle revolver qui tourne d'un cran à chaque étape</i>)
tornado (<i>sur tornilo</i>)	le tournage (<i>sur un tour</i>)
seria tornado pri pecetoj	le décolletage (<i>tournage en grande série de petites pièces</i>)



trabo	une poutre
betontrabeto	une poutrelle en béton
ĉeftrabo	une poutre maîtresse
enlokita trabo	une poutre encastrée
i-forma ŝtal-trabo	une poutre IPN (<i>poutre métallique en forme de I à Profil Normal</i>) ; IPN
subtrabo (<i>1. ligna peco kie pargeteroj estas najlitaj aŭ 2. trabo kiu subtenas solivojn</i>)	une lambourde (<i>1. pièce de bois sur laquelle sont cloués les lames de parquet ou 2. poutre accolée à un mur ou une poutre maîtresse qui supporte le bout des solives</i>)
trabo el lamenita glua ligno	une poutre lamellé-collée (<i>pour les charpentes de grandes dimension</i>)
trustrabo	une poutre armée
intertrabaĵo (<i>spaco inter du solivoj aŭ inter du betontrabetoj</i>)	un entrevous (<i>espace entre deux solives ou entre deux poutrelles de béton</i>)

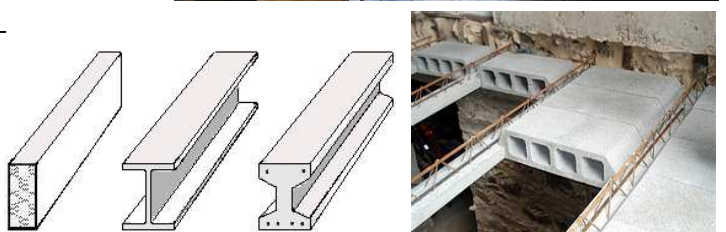

trakto	un traitement
kontraŭkoroda trakto	un traitement anti-corrosion (<i>qui protège de la corrosion</i>)
termika trakto (\Rightarrow <i>trempe-hardado</i>)	un traitement thermique (\Rightarrow <i>trempe</i>)
termika surfacotrakto	un traitement thermique superficiel
surfaca trakto	un traitement de surface (<i>anodisation, cémentation, chromage, cuivrage, étamage, nickelage, nitruration, phosphatation, trempe superficielle, zingage</i>)



tranĉeo	une tranchée
tranĉeomaŝino	une trancheuse (<i>pour creuser des tranchées</i>)

tranĉi (tr)

- **couper avec un objet tranchant ; trancher ; découper** (viande) ; **couper** (les cartes, tennis) ; **déchirer** (l'air, les oreilles)

tranĉilo
poŝtranĉilo
tirtranĉilo

un couteau ; coupoir
un canif ; couteau de poche
une plane (outil tranchant à 2 poignées, avec lequel on enlève des copeaux en tirant vers soi) ; plane ; plane de charron

randotranĉilo
ŝtontranĉilo (= ega angul-slifilo por distranĉi murojn)

un coupe-bordure ; dresse-bordure
un lapidaire (= disqueuse de maçon pour découper les murs, ⇒ ponceuse lapidaire pour les bijoutiers)

tranĉrado

une arrête de coupe ; fil de lame ; tranchant

transformatoro

tensialtiga transformatoro
tensioredukta transformatoro

un **transformateur** (électrique) ; **transfo**
un transformateur élévateur de tension (électrique)
un transformateur abaisseur de tension (électrique)

transistoro

(elektronika transiga rezistilo)

un **transistor** (résistance électronique de transfert)

transmisii (tr)

transmisio
transmisiilo
angula transmisiilo
biela transmisiilo
ĉena transmisiilo
dentrada transmisiilo
frotdiska transmisiilo (frot-kluĉilo)
kardana transmisiilo
lantiga transmisiilo
perrimena transmisiilo

- **transmettre** (force, mouvement)
une transmission (principe)
une transmission (moyen mécanique)
un renvoi d'angle
une transmission par bielle
une transmission par chaînes
une transmission par engrenage
un transmission par friction (embrayage à friction)
une transmission par cardan
un réducteur à engrenage ; engrenage réducteur
une transmission par courroie

treni (tr)

trenaĵo

- **traîner** (un sac, des enfants, la jambe...) ; **tracter** ; **remorquer**
une traînée (de fumée)

triako

un **triac** (commutateur électronique associé par ex. à un thermostat)

triodo (amplifiga elektronika komponanto)

une **triode** (composant électronique amplificateur)

trogo

erc-trogo

une **auge** ; **gamatte** (petite auge) ; **gâche de maçon** ; un **bac**
une **batée** (récipient pour laver le sable des chercheurs d'or)

trudi (tr)

trudo

une contrainte ; pression exercée sur quelqu'un

eltrudigilo

une filière d'extrusion (la matière est poussée à travers la filière par un vérin ou une vis extrudeuse)

eltrudo

une extrusion (matière poussée à travers une filière)



poŝtranĉilo
kun du fadeblaj klingoj

tirtranĉilo

randotranĉilo



ŝtontranĉilo (ega angul-slifilo)

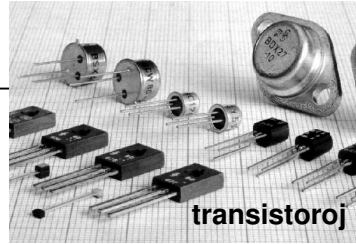

transistoroj



transformatoro

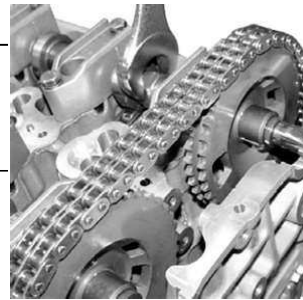

ĉena transmisiilo



angula transmisiilo



kardana transmisiilo
kun du kardanoj



lantiga transmisiilo

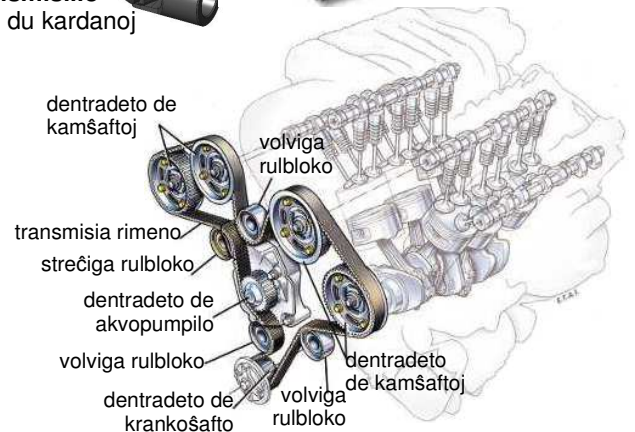

perrimena transmisiilo (motoro V6 24 valvoj)



trogo



erc-trogo

trulo	une truelle
glatiga trulo	un platoir (<i>de maçon en acier</i>)
ĝardena trulo	un déplantoir ; transplantoir ; une truelle de jardinier ; pelle à fleur ; pelle à main
trulpleno	une truellée



trulo



ĝardena trulo



glatiga trulo

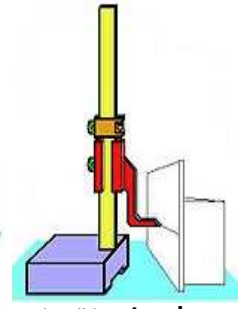

mekanikista **truskeno** sur slabo

truskeno	un trusquin (<i>outil de traçage muni d'une pointe traçante pour les menuisiers ou les mécaniciens</i>)
-----------------	--

truso	une ferme (<i>assemblage de poutres en triangle sur une charpente</i>) ; ossature ; armature (<i>de poutre...</i>)
truseto (<i>malpezigita truso de ĉarpentaĵo</i>)	une fermette (<i>de charpente</i>)

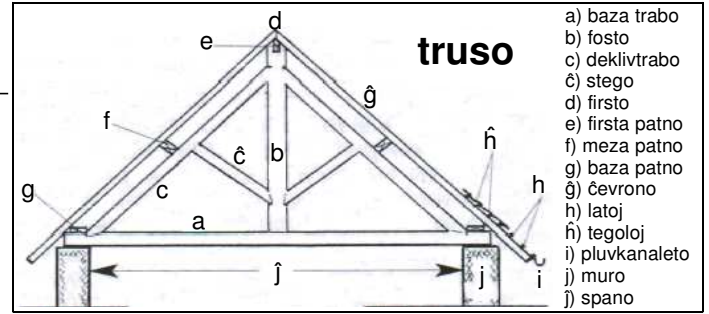

tubo	un tube ; tuyau (<i>rigide</i>) ; conduit ; une conduite ; buse
tubaro	une tuyauterie (<i>1. assemblage de tubes ou 2. tuyaux composant une installation</i>) ; tubulure (<i>1. élément de tuyau terminé par un manchon ou une bride de raccordement, 2. ensemble de tuyaux ou 3. ouverture destinée à recevoir un tube</i>) ; canalisation

ellastubo (<i>antaŭ dampilo, ⇒ duzo</i>)	un tuyau d'échappement (<i>avant le pot d'échappement, ⇒ tuyère</i>)
--	--

tubego	un buse (<i>tronçon de canalisation de fort diamètre, ex. pour les égouts</i>)
--------	--

kamentubo	un conduit de cheminée ; tuyau de cheminée
-----------	--

kamentubero	un boisseau de conduit de cheminée (<i>élément creux superposable en terre cuite ou béton de pouzzolane</i>)
-------------	--

drentubo	un drain (<i>tuyau perforé enterré pour évacuer l'eau stagnante</i>) ; tuyau de drainage
----------	--

forflua tubo (<i>forfluigo de eluzita akvo</i>)	une conduite d'évacuation
---	---------------------------

kupra tubo	un tube de cuivre (<i>vendu écroui/rigide ou recuit/souple</i>)
------------	---

pluvtubo	une descente de gouttière
----------	---------------------------

polietilena tubo	un tube PE (<i>tube en PolyÉthylène réticulé utilisé en plomberie avec des raccords PE sans soudure et qui remplace de plus en plus les tubes en cuivre</i>)
------------------	--

polivinil-klorida tubo	un tube PVC (<i>tube en Polychlorure de Vinylé, utilisé pour les tuyaux d'évacuation ou les gouttières et assemblé avec des raccords à coller ou des joints</i>)
------------------------	--

tub-kurbaĵo	un coude ; une courbe ; une équerre (<i>de tube</i>)
-------------	--

tubobranĉo	un branchement (<i>tuyauterie</i>)
------------	--------------------------------------

tubofiksilo	un collier à tube, collier de fixation
-------------	--

tubofleksilo (⇒ <i>kurbpinĉilo</i>)	une cintreuse de tubes
--------------------------------------	------------------------

tubtranĉilo	un coupe-tube
-------------	---------------

domtubisto	un plombier
------------	-------------

katod-radia tubo (<i>kiel malmoderna televida bildotubo, ⇒ katod-radia ekrano</i>)	un tube cathodique (⇒ <i>écran cathodique</i>) ; tube à rayons cathodiques
---	---

luma makulo de katod-radia tubo	un spot lumineux de tube cathodique (<i>point lumineux qui se déplace sur l'écran</i>)
---------------------------------	--



trusetoj



ellastubo



forfluaĵ **tuboj** en la kastelo Greziljono



pluv**tubo**



tub-kurbaĵo (elektraro)



tubofiksilo (domtubaro)



tubtranĉilo (domtubaro)



garnituro de **tubfleksilo** (domtubaro)

lumtubo

un tube luminescent ; tube fluorescent ; une linolite (*tube utilisé sur les réglettes de lavabo qui peut être luminescent ou incandescent*) ; rampe fluorescente

neontubo (*lumineska lumtubo per ruĝkolora neona gaso por luma ŝildo*)

un tube néon (= tube luminescent d'enseigne lumineuse à gaz néon de couleur orange rougeâtre)

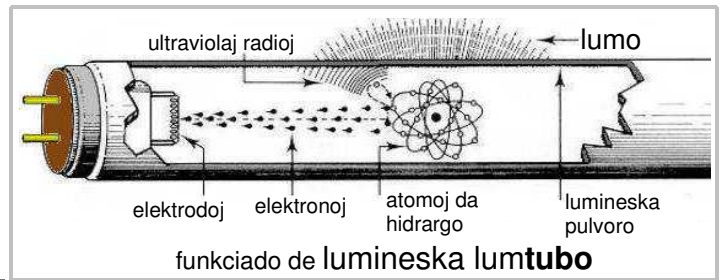
**tuko**

leda antaŭtuko
viŝtuko

un linge

un tablier de cuir
un chiffon (*pour essuyer*)

turbino

akvoturbino

gasturbino

turbinreaktoro

vaporturbino

une **turbine** (= moteur à ailettes entraînées par un fluide)

une turbine hydraulique (*ex. turbine de barrage hydroélectrique*)

une turbine à gaz (*ex. turbine d'hélicoptère ou de centrale électrique*)

un turboréacteur

une turbine à vapeur



lumineska lumtubo



neontuboj



leda antaŭtuko

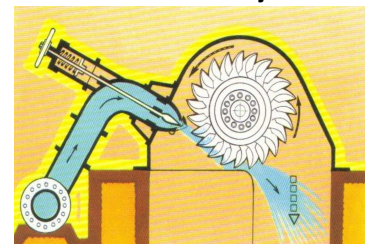

akvoturbino

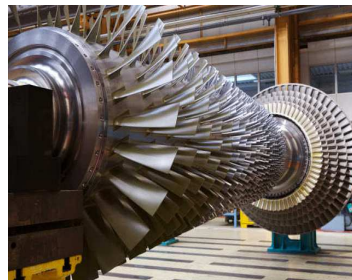

gasturbino por elektra centralo



turbinreaktoro por aviadilo

U**unu**

unuoj

internacia sistemo de unuoj

- **un** (*le nombre un*)

une unité de mesure (*grandeur utilisée comme base de calcul*)

le système international d'unités (*SI*)

uzi (tr)

uzaĵo

ekuzita aparato

eluziĝo

- **employer** (*quelque chose*) ; **utiliser** ; **user de** ; **se servir de** ; **avoir recours à** (*quelque chose*) ; **mettre en œuvre**

un ustensile

un matériel d'occasion

une usure (*par frottement*) ; érosion ; un rodage



kuirejaj uzaĵoj



eluziĝo sur pneŭo



uzinado

uzino

uzinado

une **usine**

l' usinage (*travail du métal sur une machine-outil avec des outils de coupe*)

V

vajco	un étou
valvo	une valve ; soupape ; vanne ; un clapet
kranvalvo (per ĉia aŭ nenia aperturo, ekz. baras la trafluo per sia turniĝo je angulo 90°)	une vanne (avec une ouverture tout-ou-rien) ; une vanne quart-de-tour ; un robinet-vanne
direkta kranvalvo	une vanne directionnelle
diskovalvo	une vanne papillon (vanne à passage direct)
klapvalvo	une vanne à clapet
porderivaĵa kranvalvo	une vanne bipasse (⇒ bippasse) ; vanne by-pass
trivoja kranvalvo	une vanne trois-voies (pour mélanger ou dévier les fluides)
redukta valvo	un détendeur (de pression) ; limiteur de pression
drenvalvo	un purgeur ; évent
retroferma valvo	un clapet anti-retour (vanne)
sekuriga valvo	une soupape de sécurité ; soupape de sûreté ; groupe de sécurité (sur un chauffe-eau: dispositif contre une défaillance du thermostat qui provoque une surpression)
premfrapa sekuriga valvo	un antibélier (dispositif servant à amortir les variations brutales de pressions en plomberie ou en hydraulique)
elektra valvo	une électrovanne ; électrovalve ; vanne motorisée
glitvalvo	un distributeur (pneumatique ou hydraulique) ; sélecteur
ellasa valvo	une soupape d'échappement
enlasa valvo	une soupape d'admission
valvobaskulilo	un culbuteur (de soupape)

varii (ntr)	- varier ; jouer (assemblage qui prend du jeu)
vario	une variation
variigilo	un variateur
lumvariigilo	un variateur de lumière ; interrupteur variateur
rapidvariigilo	un variateur de vitesse

varma	- chaud (ou chaude)
varmo	la chaleur
varmeco	la chaleur (qualité)

varmo-interŝanĝilo	un échangeur de chaleur (une chaudière chauffe un fluide qui circule dans le serpentin de l'échangeur, ⇒ chauffe-eau) ; échangeur thermique ; préparateur d'eau chaude ; accumulateur à échangeur
---------------------------	---

malvarmigita turo (industria varmointerŝanĝilo kie varma akvo estas malvarmigita)	une tour aéroréfrigérante (échangeur thermique industriel dans lequel l'eau est refroidie) ; tour de refroidissement
---	--

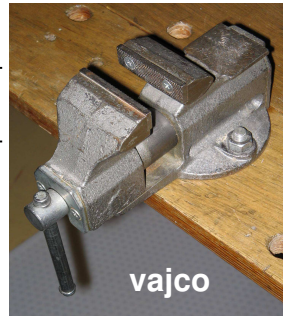

vajco



kranvalvo



direkta kranvalvo



diskovalvo



redukta valvo de la kastelo Greziljono



drenvalvo



drenvalvo por radiatoro

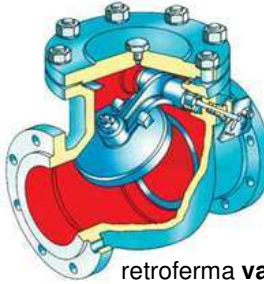

retroferma valvo



sekuriga valvo



premfrapa sekuriga valvo



elektra valvo

pneŭmata glitvalvo



valvobaskulilo



varmo-interŝanĝilo por sanitara varma akvo



enlasa valvo



lumvariigilo



rapidvariigilo por elektra motoro



malvarmigita turo

varti (tr)	- prendre soin de (<i>enfant, plante, animal, machine</i>) la maintenance (<i>curative, préventive, périodique, prédictive</i>) ; l'entretien
vartado (<i>ripara, preventa, perioda, antaŭdira</i>)	
vazo	un vase
ekspansia vaso	un vase d'expansion (<i>sur un circuit de chaudière ou un circuit de refroidissement de moteur pour permettre au fluide caloporteur de se dilater sans créer de surpression</i>)
vefto	la trame (<i>textile</i>)
veldi (tr)	- souder (<i>par fusion</i>)
veldaĵo	une soudure
borderita veldaĵo	une soudure bord à bord (<i>soudure sur bords droits</i>)
interna angula veldaĵo	une soudure en angle intérieur
frotveldaĵo (<i>ekz. por veldi plastajn pecojn</i>)	une soudure par friction (<i>par exemple pour souder des pièces en plastique</i>)
veldado (<i>kiam la du velditaj pecoj interfandas, ⇒ brazado kaj lutado</i>)	le soudage (<i>avec fusion des pièces soudées entre elles, ⇒ brasage dur et brasage tendre</i>)
veldado de plasto	le soudage du plastique
veldado de vitro	le soudage du verre
aŭtogena veldado (<i>per veldodrato</i>)	le soudage autogène (= soudage avec métal d'apport)
veldbrazado (<i>brazado per ŝalmo kaj brazovergo</i>)	le soudobrasage (<i>brasage au chalumeau avec métal d'apport</i>)
ŝalmoveldado (<i>kutime fari per oksigeno-acetilena miksaĵo</i>)	le soudage au chalumeau (<i>fait habituellement avec un mélange oxygène-acétylène</i>)
flamveldilo (<i>por veldi aŭ brazi</i>)	un poste de soudage (<i>pour souder ou braser</i>)
arkveldado	le soudage à l'arc
arkveldilo	un poste de soudage à l'arc
inertgasa veldaparato (<i>ekz. per volframa aŭ metala inertgaso...</i>)	un poste de soudage à gaz inerte (<i>par ex. soudage TIG tungstène inert gaz, MIG métal inert gaz...</i>)
punkta veldado	le soudage par point (<i>électrique</i>)
elektrosparka veldado	le soudage par étincelage (<i>pour souder des tubes, des rails...</i>)
metaldono per veldado (<i>por riparo...</i>)	un apport de métal par soudage (<i>pour une réparation...</i>)
veldoŝnuro	un cordon de soudure
veldelektrodo (⇒ veldodrato)	une baguette de soudage (⇒ <i>fil d'apport</i>)
veldodrato (⇒ veldelektrodo)	du fil d'apport (<i>de soudage, ⇒ baguette de soudage</i>)
veldroboto	un robot de soudage
veldomasko (<i>por arkveldado</i>)	une cagoule de soudage (<i>utilisée en soudure à l'arc</i>) ; masque de soudage ; cagoule de soudure
veldmasko per likvaj kristaloj	une cagoule de soudage à cristaux liquides (<i>écran de protection qui s'assombrit automatiquement</i>)

ekspansia vaso
por hejtcirkvitoaŭtomobila
ekspansia vasoveldado de plasto
(aparato por fermi plastajn sakojn)

flamveldilo

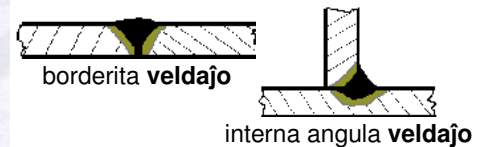

borderita veldaĵo

interna angula veldaĵo



aŭtogena veldado (kun diluo inter la veldodrato kaj la du sam-metalaj pecoj)



veldbrazado (ne diluo, nur brazado)



arkveldado

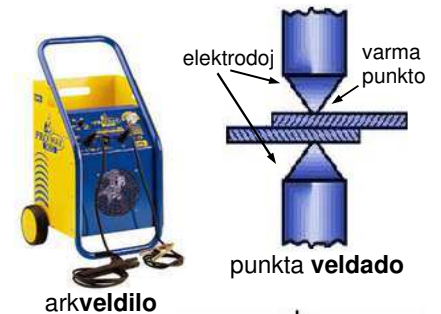

arkveldilo

punkta veldado

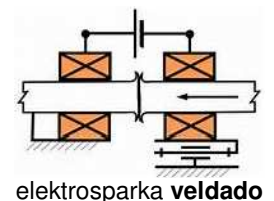

elektrosparka veldado



post malvarmiĝo, piki kaj brosi la veldoŝnuron

veldomasko
kun likvaj kristaloj

ventoli (tr)	- ventiler ; aérer
ventolilo (<i>helica aŭ centrifuga</i>)	un ventilateur (<i>hélicoïdal ou centrifuge</i>)
kontrolata mekanika ventolado	la VMC ; ventilation mécanique contrôlée
unuflua ventolado (<i>kiu suĉas aeron en la loĝejo</i>)	la VMC simple flux (<i>qui aspire l'air dans le logement</i>)
duflua ventolado	la VMC double flux
higrometria ventolado	la VMC hygro
enbloviga ventolado	la ventilation par insufflation (<i>VPI</i>) ; ventilation mécanique par insufflation (<i>VMI</i>)



ventolilo

higrometria ventolado
(kun tri higrometriaj suĉaperturoj)duflua ventolado
(elira aero donas siajn kaloriojn por varmigi eniran aeron)

vepro	un buisson épineux ; des broussailles
senveprigilo (⇒ heĝostucilo kaj herbostucilo)	une débroussailleuse (⇒ <i>taille-haie et coupe-bordure</i>)

verdigo (<i>verda oksidado de kupro pro malsekiĝo</i>)	un vert-de-gris (<i>oxydation verte du cuivre à l'humidité</i>)
---	--



senveprigilo



enbloviga ventolado

vergo	une baguette ; canne ; cravache ; tige (<i>de métal</i>) ; tringle ; barre (<i>mince</i>) ; verge
--------------	--

verniero	un vernier (<i>dispositif qui permet d'améliorer la précision de lecture analogique d'un instrument de mesure</i>)
-----------------	---

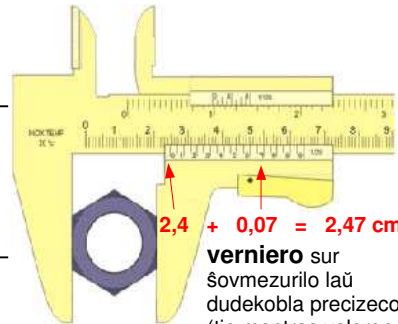
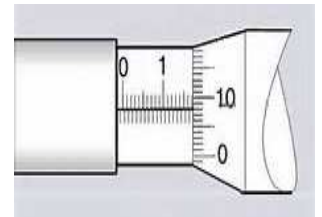
2,4 + 0,07 = 2,47 cm
verniero sur ŝovmezurilo laŭ dudekobla precizeco (tie montras valoron de 24,7mm)**verniero** sur mikromezurilo (tie montras valoron de 16,08mm)

verniso (<i>sur potaĵo aŭ tegolo ⇒ glazuro</i>)	du vernis (<i>transparent ou légèrement teinté et en général brillant ; sur une poterie ou une tuile ⇒ glaçure</i>)
plankvernizado	la vitrification (<i>application d'un vernis protecteur résistant à l'usure sur un parquet ou un carrelage</i>)
senkolora verniso	du vernis incolore

vertikala	- vertical (<i>ou verticale</i>)
vertikalilo	un fil à plomb

vesto	un vêtement ; costume ; habit ; une robe
laborvesto (⇒ <i>leda antaŭtuko, kitelo kaj laborkombineo</i>)	une cotte (<i>vêtement de travail, ⇒ tablier de cuir, blouse et combinaison de travail</i>) ; un bleu de travail



laborvesto



vertikalilo

**vibratoro** por vibrigita betonoporbetona **vibra** rektilo

vibri (ntr)	- vibrer
vibro	une vibration
kontraŭvibra bloko	un silentbloc (<i>bloc anti-vibratile en caoutchouc ou en plastique</i>)
porbetona vibra rektilo	une règle vibrante pour béton
vibratoro	un vibreur (<i>pour secouer une pièce, une machine ou compacter du béton</i>)
vibrigita betono	un béton vibré

videofono (<i>interfono kun kamerao kaj elektra serurbuŝo</i>)	un portier vidéo (<i>interphone avec caméra et gâche électrique</i>) ; vidéophone
---	---



kamerao

alvoka ŝaltilo



ekrano

aŭdparolilo

videofono

vidi (tr)	- voir
vido	une vue ; un coup d'œil ; aspect
flanka vido	une vue de côté (<i>sur un dessin</i>)
fronta vido	une vue de face (<i>sur un dessin</i>)
vidigilo	un moniteur (<i>écran</i>)
televidilo	un téléviseur ; appareil récepteur de télévision
kabla televido	la télévision reliée par câble

vinĉo (<i>elektra, kranka aŭ levbraka...</i>)	un treuil (<i>électrique, à manivelle ou à bras de levier...</i>) ; tirfor (<i>petit treuil à bras qui 'tire fort'</i>)
--	---

vinkto (<i>⇒ agrafo kaj krampo</i>)	une attache (<i>trombone sur un cahier, attache de courroie, attache sur une porcelaine</i>) ; reliure métallique ; un clip ; circlip
rimenovinkto	une agrafe de courroie ; agrafe à marteler

viŝi (tr)	- essuyer
viŝo	un coup de torchon ou d'éponge
glacoviŝilo	un balai d'essuie-glace

viskoza	- visqueux (<i>ou visqueuse</i>)
viskozeco (de oleo...)	la viscosité (<i>de l'huile...</i>)
vitralo	un vitrail (<i>baie à croisillons de métal garnis de verres teintés</i>)
rozvitralo	une rosace (<i>vitrail rond</i>)

vitro	du verre
dratvitro	du verre armé (<i>renforcé par treillis métallique noyé dans le verre</i>)
hardita vitro	du verre trempé (<i>trempe thermique ou trempé chimique, verre de sécurité cinq fois plus résistant qu'un verre plat ordinaire, qui se brise en mille petits morceaux pour éviter de se blesser</i>)
multtavola vitro	du verre feuilleté (<i>verre antichoc constitué de plusieurs couches de verre prenant en sandwich une feuille de plastique</i>) ; verre blindé (<i>avec huit couches de plastique peut résister à 70 coups de hache avant d'être traversé</i>)
vitroplasto	un plexiglas (<i>PLastic and fLEXible GLASS, polyméthacrylate de méthyle</i>)
vitroplato (<i>⇒ glaco</i>)	une vitre ; un carreau de fenêtre
vitraryo	un vitrage (<i>ensemble des vitres d'un bâtiment ou d'une baie</i>)
izola vitraryo	un vitrage à isolation renforcée (<i>vitrage isolant thermique ou phonique</i>)
duobla vitraryo	un double-vitrage
triobla vitraryo	un triple vitrage

volbo (<i>⇒ arkaĵo</i>)	une voûte (<i>⇒ arche</i>)
volboŝlosilo	une clé de voûte ; clef de voûte

volframo	du wolfram ; tungstène
volfram-karbonida ĉizoplateto	une plaquette au carbure de tungstène

kranka
vinĉo

levbraka vinĉo



rozvitralo



vinkto

rimenovinkto



rultablo da vitroplasto



frakasita vitroplato



vitraryo

izola vitraryo
(duobla vitraryo)

volbo de kelo

volfram-karbonidaj
ĉizoplatetoj

volboŝlosilo en preĝejo

volvi (tr)	- enrouler
volvo	un enroulement (<i>un seul tour</i>)
volvaĵo (⇒ <i>bobeno</i>)	un enroulement ; une pelote ; un tortis ; rouleau (<i>de film</i>)
primara volvaĵo	un enroulement primaire (<i>ex. sur transformateur</i>)
sekundara volvaĵo	un enroulement secondaire (<i>ex. sur transformateur</i>)
volvaĵujo	un logement de bobinage

vulcanizi (tr)	- vulcaniser
vulkanizado	la vulcanisation (<i>procédé chimique qui permet de donner une cohésion au caoutchouc ou au silicone</i>)



vulkanizado de botoj en etuvo

Z

zamako (<i>alajo el Zinko, Aluminio, MAgnezio, KuprO</i>)	du zamac (<i>alliage avec environ 95% de Zinc, 4 % d'Aluminium, 0,03 % de MAgnésium et 1% de Cuivre</i>) ; zamak (<i>en allemand, Zink, Aluminium, MAgnesium, Kupfer</i>)
--	---

zinko	du zinc
--------------	----------------

zumi (tr aŭ ntr)	- bourdonner ; fredonner
zumado	le bourdonnement ; ronflement de machine
zumilo	un vibreur (<i>acoustique</i>) ; ronfleur (<i>avertisseur sonore sans timbre qui émet un son sourd</i>) ; buzzer ; trembleur ; couineur



tegmento el zinko



vektorloĝo per zumilo

FRANÇAIS - ESPÉRANTO



A

- un **abat-jour** (*écran qui protège d'une lumière trop vive sur une lampe*)
- un **aboutage** (*les deux bouts assemblés sont taillés en endentement/ en dent de scie, ou en sifflet, ou fixés avec deux éclisses*) ; **assemblage bout à bout**
- un **abrasif** (*poudre de pierre dure à base de diamant, émeri, grès, corindon, silice...*)
- **abriter** ; **protéger** ; **faire écran**
- un **accélérateur** ; une **pédale d'accélération**
- un **accélérateur de prise** (*béton, peinture, colle...*)
- **accélérer**
- l' **accélération de la pesanteur** ($g = 9,81 \text{ m.s}^{-2}$)
- un **accouplement** (*mécanique*) ; **coupleur** ; **joint de transmission** ; **joint d'accouplement**
- un **accouplement à crabots** ; **accouplement à griffes** ; **accouplement à clabots**
- un **accouplement articulé**
- un **accouplement élastique**
- un **accouplement par brides**
- **accoupler** ; **coupler**
- **accrocher**
- un **accumulateur** ; une **pile rechargeable** (*ou un ensemble de piles rechargeables*)
- un **accumulateur de chaleur**
- **accumuler**
- de l' **acétone** (*diluant*)
- de l' **acier**
- de l' **acier doux**
- de l' **acier galvanisé** (*pièce en acier enrobée d'une fine couche de zinc par immersion dans un bain de zinc en fusion*)
- de l' **acier inoxydable** ; **inox**
- de l' **acier spécial** (*alliage d'acier avec d'autres métaux, chrome, manganèse, nickel, tungstène, cuivre...*)
- de l' **acier trempé**
- l' **action de tenir** ; la **prise** (*d'objet*)
- un **actionneur** (*dispositif de manœuvre motorisé ou manuel, ⇔ servomoteur*)
- un **adjuvant** (*produit ajouté en faible proportion aux bétons, plastiques, colles, peintures, résines, carburants... ex. accélérateur ou retardateur de prise pour le béton*) ; **additif** ; **actif**
- un **adoucesseur** (*appareil de traitement anti-tartre installé sur la conduite d'alimentation en eau*)
- un **aérateur** ; **extracteur d'air**
- un **aérateur permanent** (*et très silencieux*)
- l' **aération** (*pour assainir et remplacer l'air vicié*)
- l' **aération naturelle** ; **ventilation naturelle**
- l' **aéraulique** (*étude de l'écoulement des gaz et de la ventilation mécanique*)
- **aérer**
- un **aérotherme** (*appareil de chauffage autonome à air chaud pulsé, à gaz ou électrique, en général à l'entrée des magasins ou dans les entrepôts, ⇔ radiateur soufflant*)
- l' **affûtage** (*d'une lame, d'un ciseau, d'une scie...*)
- une **affûteuse électrique**
- lampširmilo** (piv-dp-cb) ; **lumširmilo** (cb)
- laŭfina junto** (*kiel segilaj dentoj, kiel fajfilo aŭ kun du splintoj*)
- erodilo** (fe-la-cb) ; **elfrotilo** (fe-la-cb) ; **froteluzilo** (fe-la-cb)
- ŝirmi** (tr)
- akcelilo** (⇨ *akcelpedalo*) (piv-dp-stt) ; **akcelopedalo** (pb) ; **gaspedalo** (piv-dp)
- > **adjuvant**
- akceli** (tr)
- gravita akcelo** ($g = \text{po } 9,81 \text{ metroj por kvadrata sekundo}$) ; **akcelo per la pezoforto** (mev) ; **akcelo per la gravito** (mev)
- kuplilo** (piv-dp-ts-cb) ; **artiko** (dp)
- dentokuplilo** (⇨ *dentokluĉilo*) (cb) ; **konekto per dentokuplilo** (mev)
- artika kuplilo** (mev)
- elasta kuplilo**
- flanĝa kuplilo** (mev)
- kupli** (tr)
- kroĉi** (tr)
- akumulatoro** (*por amasigi provizon da elektro kaj ĝin ree liveri laŭbezone, ⇨ baterio*) (piv-dp-fe-vk-cb-aetv-stt) ; **akumulilo** (piv-fe-cb) ; **akuo** (cb)
- akumulanta hejtilo** ; **akumulanta radiatoro**
- akumuli** (tr)
- acetono** (*diluant*) (dp)
- ŝtalo** (piv-dp-ef-fe-cb)
- milda ŝtalo**
- galvaniza ŝtalo** (*ŝtala peco kun maldika zinka tavolo*)
- neoksidebla ŝtalo** (piv-ef) ; **rustimuna ŝtalo** (piv-dp-ef) ; **rustorezista ŝtalo** (vk) ; **korodimuna ŝtalo** (ef)
- speciala ŝtalo** (*alojo de ŝtalo kun aliaj metaloj kiel kromo, mangano, nikelo, volframo, kupro...*)
- hardita ŝtalo** (piv)
- teno**
- movilo** (⇨ *servomotoro*) (piv)
- aldonaĵo** (piv) ; **betonaldonaĵo** (cb) ; **almiksaĵo** (dp) ; **ingredienĉo** (piv-dp-vk) ; **ingrediento*** (*terminaro de betono STEB 2002*)
- senkalkigilo** (cb) ; **sen kalkaparato** (cb)
- aerumatoro** ; **aerumaparato** (fe-cb) ; **aerumilo** ; **ventolejo** (fe)
- ĉiama aerumatoro** (*kaj vere silenta*) ; **seninterrompa aerumilo**
- aerumado** (*por sanigi kaj forigi malfreŝan aeron*) (piv-fe-cb-bv207.10) ; **ventolado** (fe-cb)
- natura aerumado** (*sen motoro*) (cb)
- gasfluado** ; **gasflua elpensado**
- aerumi** (tr)
- aerohejtilo** (*gasa aŭ elektra aŭtonomia hejtilo per ventola varma aero, ĝenerale en magazenaj enirejoj aŭ en vartenejoj, ⇨ blovanta hejtilo*)
- akrigado** (*de klingo, de tondilo, de segilo...*) (fe)
- > **touret à meuler**

un aggloméré	--> plaque d'aggloméré
un agglutinant ; agglomérant	gluaĵo (piv-ef)
une agrafe (<i>au bureau, en médecine, sur un vêtement</i>)	agrafo (\Rightarrow <i>vinkto kaj krampo</i>) (piv-ef-fe-vk-cb)
une agrafe de courroie ; agrafe à marteler	rimenovinkto (cb)
une agrafeuse	agrafilo (piv-cb) ; vinktilo (cb-bv410.5) ; krampilo (rv)
une agrafeuse murale ; agrafeuse cloueuse	muragrafilo ; krampilo ; najlokrampilo (ef)
- aigu (<i>ou aiguë</i>) ; tranchant (<i>ou tranchante</i>) ; âcre ; âpre ; vif (<i>ou vive</i>) ; perçant (<i>ou perçante</i>)	akra
une aiguille (<i>d'électricien</i>) ; un tire-fil	drattirilo ; dratotirilo ; entira ŝtalbendo kun serĉrisorto kaj nitita klemo (bv280.40)
un aiguiseur	akrigilo (piv-fe-cb)
des ailettes de refroidissement	malvarmigaj ripoj (bv342.24) ; radiatoraj ripoj (bv343.82)
un aimant	magneto (piv-dp-ef-fe-la-cb)
un aimant permanent	permanenta magneto (cb)
un air	aero (piv-dp)
de l' air comprimé	premaero ; kunpremita aero
de l' air vicié	ruberaero (bv308.22)
un ajustement (<i>entre deux pièces ou entre un arbre et un alésage, ajustement libre ou serré</i>)	alĝustigo (<i>inter du pecoj aŭ inter ŝafto kaj alezo, alĝustigo malstreĉa aŭ streĉa</i>) (fe-cb) ; kalibrado (cb)
- ajuster (<i>limer, usiner, plier... des pièces pour qu'elles s'adaptent</i>)	alĝustigi (tr) (<i>fajli, uzini, faldi... pecojn por ke ili adaptiĝas</i>) (piv-dp-mev)
un ajutage (<i>dispositif percé de trous à l'orifice d'une canalisation</i>) ; gicleur ; une buse (<i>tuyau dont l'extrémité étranglée augmente la vitesse de sortie d'un fluide</i>)	ajuto (<i>apertura tubeto el kiu fluas fluidaĵo, gaso aŭ vaporo pro reguli la fluon</i>) (piv-dp-ef-fe-stt-ts-bv220.21/294.26.32)
une alarme (<i>système d'</i>)	alarmilo (piv-ts)
une alarme incendie (<i>système d'</i>)	fajra alarmilo
une alarme intrusion (<i>système d'</i>) ; alarme effraction	entruda alarmilo
- alerter	alarmi (tr)
un alésage (= <i>diamètre intérieur usiné</i>)	alezdiametro (fe) ; interna diametro (<i>post uzinado</i>) (dp)
l' alésage (<i>action</i>)	alezado (piv-fe-ts)
- aléser	alezi (tr)
une aléseuse (<i>usinage</i>)	alezmaŝino (<i>uzinado</i>) (fe)
un alésoir (<i>outil de coupe</i>)	alezilo (<i>tranĉa uzinilo</i>) (piv-fe-ts-cb)
un alésoir à denture droite	rektakanela alezilo (mev)
un alésoir conique	konusa alezilo (mev)
un alésomètre ; micromètre d'intérieur	interna mikromezurilo (piv) ; interna mikrometro
l' alimentation d'air comprimé	premaer-provizado (cb)
l' alimentation électrique (<i>action</i>)	kurentprovizado (cb)
une alimentation électrique stabilisée (<i>appareil</i>)	stabiligita kurentprovizilo ; stabiligita energi-provizilo (cb)
un aller-retour du piston	iro-reiro de piŝto (mev)
un alliage	alojo (piv-dp-fe) ; kunfandaĵo (dp)
l' allumage (<i>action</i>)	sparkado (piv-dp-ef-cb)
un allumage (<i>de moteur à essence</i>) ; delco (<i>dispositif mécanique souvent remplacé par un allumage électronique</i>) ; distributeur ; allumeur	sparkatoro ; sparka sistemo
un alternateur (= <i>générateur de courant alternatif</i>)	alternatoro (<i>generatoro pri alterna kurento</i>) (piv-rv-dp-cb)
- alterner	alterni (ntr)
de l' amiante	asbesto (<i>fibra mineralo</i>) (piv-dp-fe-mev)
- amortir	amortizi (tr)
un amortisseur	amortizilo (piv-rv-dp-cb-bv344.27/345.74) ; sku-sorbilo (piv-dp-bv344.27/345.74) ; dampilo (cb)
un ampèremètre (<i>pour mesurer une intensité en ampères</i>)	ampermetro (<i>por mezuri intenson en amperoj</i>) (piv-dp-fe-cb)
un amplificateur	amplifilo (piv-dp-ef-fe-aetv) ; amplifikatoro
une ampoule (<i>électrique</i>)	ampolo (<i>elektra</i>) (piv-dp-fe-ts)
une ampoule à réflecteur	reflektila ampolo (piv)
une ampoule à visser	ŝraŭba ampolo ; ampolo kun ŝraŭba soklo (piv)
une ampoule baïonnette	bajoneta ampolo (ts) ; ampolo kun bajoneta soklo (piv)

- un **angle**
- un **angle d'affûtage**
- un **angle d'attaque** (sur un outil de coupe) ; **angle de dégagement** ; **angle de coupe** (attention quelques fois : angle de coupe = angle de taillant + angle de dépouille) ; **une pente d'affûtage**
- un **angle d'attaque** (sur une d'aile ou sur une hélice)
- un **angle de dépouille** (sur un outil de coupe ou sur les faces d'une pièce pour faciliter le démoulage) ; **angle de détalonnage**
- un **angle de taillant** (sur un outil de coupe) ; **angle de bec** ; **angle d'acuité**
- un **angle de torsion**
- un **angle droit**
- un **anneau** ; une **bague** ; **frette** (en mécanique) ; **virole** ; un **segment** ; **rond** ; **cercle**
- un **anneau élastique**
- une **antenne** (réceptrice ou émettrice)
- une **antenne parabolique** (pour une liaison satellite)
- une **antenne UHF** (ultra haute fréquence) ; **antenne râteau**
- un **antibélier** (dispositif servant à amortir les variations brutales de pressions en plomberie ou en hydraulique)
- un **antigel**
- de l' **antirouille** (= peinture qui protège de la rouille)
- de l' **antirouille** (= produit qui enlève la rouille)
- un **appareil**
- un **appareil à battre les collets**
- un **appareil de chauffage**
- un **appareil de levage** ; **élévateur** (appareil)
- un **appareil photo compact**
- une **applique** (lumineuse) ; **lampe en applique**
- un **apport de métal par soudage** (pour une réparation...)
- un **apprêt** (de peinture)
- l' **approvisionnement** ; **alimentation** (action) ; **intendance**
- un **appui** ; **dossier** ; **support** ; **étais** ; une **béquille**
- un **appui de fenêtre**
- **appuyer** ; **soutenir**
- un **arboriculteur** (qui plante et vend des arbres)
- un **arboriste** ; **élagueur** (ouvrier)
- un **arbre**
- un **arbre** (en mécanique)
- un **arbre à cames** ; **arbre de distribution**
- un **arbre cannelé**
- un **arbre d'entraînement**
- un **arbre de moteur**
- un **arbre de transmission**
- une **arche** (⇒ voûte) ; un **arc**
- un **angulo** (piv-dp-mev)
- akrigangulo**
- fronta angulo** (sur trança uzinilo) ; **trançangulo** (mev)
- atakangulo** (de alo aŭ de helico) (piv) ; **kliно de helico** (mev) ; **klinangulo de helico** (mev)
- posta angulo** (sur trança uzinilo aŭ sur flanko de muldita peco por ebligi elmuldigo)
- kojna angulo** (sur trança uzinilo)
- tordangulo** (mev)
- orto**
- ringo** (piv-dp-ef-fe-cb)
- > **circlip**
- anteno** (riceva aŭ sendila) (piv-dp-fe-rv-pb)
- parabola anteno** (por satelita ligo) (ts-bv397.12) ; **ombrela anteno** (piv-bv215.12)
- anteno per ultra alta frekvenco**
- premfra pa sekuriga valvo** ; **averia sekuriga valvo** (vk)
- > **liquide antigel**
- > **peinture antirouille**
- senrustigaĵo** (fe) ; **senrustiga purigaĵo**
- aparato** (rv)
- kolpremilo** (domtubado) ; **porkola premilo**
- hejtilo** (⇒ radiatoro) (piv-dp-ef-hv-cb) ; **ĉambrohejtilo** (pb) ; **radiatoro** (hv)
- levaparato** (⇒ elevatorio) (piv-cb) ; **levmaŝino** (piv-fe)
- kompaktofotilo** (ef)
- murlampo** (piv-dp-fe-cb)
- metaldono per veldado** (por riparo...) ; **metalaĵo per veldado**
- > **sous-couche**
- provizado** (piv-rv-cb)
- apogilo** (piv-dp) ; **subtenilo** ; **apogo** (dp)
- sojlo de fenestro** (piv) ; **fenestrosojlo** (bv44.13/271.12/273.33) ; **fenestrobreto** (fe-bv44.13/273.33)
- apogi** (tr)
- arbisto** (piv) ; **arbokulturisto** (fe) ; **frukt-arbisto** (dp) ; **arbar-kulturisto** (ef)
- arbozorgisto** ; **debranĉisto** ; **pritudonisto**
- arbo** (piv-dp)
- ŝafto** (piv-dp-ef-ts-cb-bv296.61-mev)
- kamŝafto** (piv-dp-ef-fe-ts-cb-bv343.2) ; **distribua ŝafto** (mev)
- kanelita ŝafto**
- moviga ŝafto** (mev) ; **pelŝafto** (bv343.43)
- motorŝafto** (cb)
- transmisia ŝafto** (ts)
- arkaĵo** (⇒ volbo) (rv)
- ardezo** (ŝtono) (piv-dp)
- ardeza plato** (natura aŭ fibrocementa plato) (bv275.85) ; **ardezplato** (cb)
- armaturo** (ekz. ŝelo de transformatoro, betona fortikaĵo, portanta truso, plektaj kabloj en pneŭo) (piv)
- armi** (tr)
- > **baie de brassage**
- armajo** (ekz. kovraĵo por protekti kaj plifortigi kablون) (piv)



un arrache-clou	--> pied de biche
un arrache-moyeu	--> extracteur
un arrêt d'urgence (<i>AU, pour arrêter une machine, ⇒ coupure d'urgence pour le courant</i>) ; coup de poing	danĝerŝaltilo (<i>por haltigi maŝinon, ⇒ urĝrompilo por malŝalti kurenton</i>) (bv311.47) ; urĝhaltigilo
une arrête de coupe ; fil de lame ; tranchant	tranĉrando (dp) ; tranĉa rando ; tranĉa eĝo ; eĝo (dp-ef-cb) ; tranĉa flanko (ef-cb)
un arrêtoir de volet	ŝtrofiksilo (bv45.12) ; ŝtrohaltigilo
l' arrosage	akvumado (⇒ <i>ŝprucigilo</i>) (fe-cb) ; akvado (piv-fe-cb) ; irigaciado (fe-cb) ; ŝprucigado (fe-cb) ; aspergado (fe-cb)
- arroser	akvumi (tr)
un arroiseur oscillant	oscilanta akvumilo ; oscilanta ŝprucigilo ; kvarangula pripluvilo (bv208.46) ; akvumatoro
un arroiseur rotatif ; tourniquet d'arrosage	turnakvumilo (dp) ; rotacia ŝprucigilo ; rotacia pripluvilo (bv44.39/208.43/220.20) ; turnŝprucigilo ; akvumatoro
un arrosoir	akvumilo (vk-pb-bv207.26) ; akvilo (piv-dp-ef-fe-cb) ; ansa akvilo (bv207.26)
un article (<i>du commerce</i>)	artiklo (dp) ; varo (dp)
un article standard	laŭtipa artiklo (dp)
une articulation	artiko (piv-dp-ef-fe)
de l' asphalte (<i>l'asphalte naturel est une poudre obtenue par broyage de la roche asphaltique, mélange de calcaire et de bitume, l'asphalte artificiel est fait avec un bitume dérivé du pétrole</i>)	asfalto (piv-dp-vk-take2010)
une aspiration	forsuĉilo (bv295.13)
un assemblage (<i>emboîtement, vissage, clipsage, soudage, rivetage, collage...</i>)	kunaĵo (piv-ef) ; kunmetaĵo ; junto (piv)
un assemblage à coupe d'onglet	gerjunto
un assemblage à mi-bois	duonuma junto (piv)
un assemblage à rainure et languette	--> embrèvement
un assemblage à tenon et mortaise	junto per tenono kaj mortezo (piv-ef) ; simpla tenonumo (bv274.84)
un assemblage de lit	porlita junto
un assemblage de meuble	mebla junto
un assemblage en queue-d'aronde ; assemblage à queue-d'hironde (<i>hirondelle</i>)	hirundvosta junto (piv-dp-ef) ; hirundvosto (cb)
un assemblage par goujon et excentrique ; assemblage à came ; assemblage par goujon et douille à came	junto per ŝtudo kaj ekscentriko
un assemblage par tourillons	kejla junto
une assette	--> marteau de couvreur
une assurance construction ; assurance décennale (<i>qui est valable 10 ans</i>)	konstruosekuro ; konstruasekuro (cb)
un atelier de réparation	riparejo (piv)
une attache (<i>trombone sur un cahier, attache de courroie, attache sur une porcelaine</i>) ; reliure métallique ; un clip ; circlip	vinkto (⇒ <i>agrafo kaj krampo</i>) (piv-fe-la-cb) ; ligilo (dp)
une attestation ; un certificat	atesto (piv-dp) ; atestilo
- attester ; témoigner de	atesti (tr)
une auge ; gamatte (<i>petite auge</i>) ; gâche de maçon ; un bac	trogo (piv-dp-ef-fe) ; morterotrogo (ef-cb) ; mortetrogo (bv271.20) ; morterujo (bv271.20)
un autocommutateur téléphonique privé ; PABX (<i>Private Automatic Branch eXchange</i>)	privata telefona memkomutilo ; privata aŭtomata subcentralo (aetv)
un automate	aŭtomato (piv-dp-cb)
l' automation (<i>industrielle, afin de réduire la charge du travailleur</i>)	procezaŭtomatigo (vk) ; aŭtomacio (piv-dp)
l' automatisation	aŭtomatigado (cb) ; aŭtomatizado (cb)
un auvent ; une marquise (<i>en France : auvent qui est vitré</i>)	antaŭtegmento (dp-ef-cb) ; markezo (<i>vitra antaŭtegmento en Francio, sed povas esti senvitra en aliaj landoj</i>) (piv-rv-cb) ; alero (piv-dp-ef-cb)
un avoir	--> bouche d'évacuation des eaux pluviales
l' avance à l'allumage (<i>d'un moteur à explosion</i>)	fru-sparkado (<i>pri eksplodmotoro</i>) (piv)
- avec	kun
un avertisseur	--> klaxon
- avoir	havi (tr)
un avoir ; du bien	havaĵo (piv)
- avoir un effet	efiki (ntr)
un axe	akso (piv-dp-fe-mev)

B

- un **bac à douche**
 une **bâche** (*de protection*)
- un **badigeon** (*chaux aérienne délayée dans l'eau*) ; **lait de chaux**
 une **bague**
 une **bague étalon** (*pour régler un alésomètre*)
 une **baguette** ; **canne** ; **cravache** ; **tige** (*de métal*) ; **tringle** ; **barre** (*mince*) ; **verge**
 une **baguette de brasage**
 une **baguette de soudage** (*⇒ fil d'apport*)
 une **baie de brassage** ; **armoie de brassage**
 une **baignoire**
 une **baladeuse**
- un **balai**
 un **balai à gazon** ; **balai à feuilles**
 un **balai d'essuie-glace**
 un **balai de moteur électrique** ; **charbon**
- une **balance**
 - **balayer**
 - **balayer** (*électricité, radio*) ; **scanner** (*informatique*)
 une **balayette**
- une **balayure**
 un **ballast** (*1. remblai de gravier autour des voies ferrées, 2. lest sur une montgolfière ou 3. lest sur un navire*) ; **lest**
 un **ballast** (*réservoir rempli d'air ou d'eau qui par son poids permet de régler la plongée d'un sous-marin*)
 un **ballast électronique** (*limiteur de courant, par exemple sur les tubes luminescents*)
 un **ballon d'eau chaude**
 une **balustrade**
- un **balustre**
- un **banc**
 un **banc d'essai** ; une **plate-forme d'essais**
 un **banc d'oxycoupage** (*avec ou sans copieur*)
 un **banc de contrôle**
 un **banc de machine-outil**
 un **banc de test de freins**
- une **banche à béton** (*élément de coffrage en bois ou en fer que l'on déplace au fur et à mesure du coulage du béton*)
- une **bande** (*qui se déroule*)
 une **bande à joint** (*pour plaques de plâtre*) ; un **calicot** (*ruban de papier ou de toile*)
 une **bande de roulement** (*ex. partie d'un pneu en contact avec la route*)
 une **bande de solin** (*bavette en zinc, en plomb ou en aluminium gravée dans un mur pour protéger un départ de toit ou le pourtour d'une cheminée*) ; **solin** (*garnissage en mortier sur une couverture le long d'un mur ou d'une souche de conduite de cheminée pour assurer l'étanchéité*)
 une **bande magnétique** ; un **ruban magnétique**
- une **bande passante** ; **bande de fréquences**
 une **bande transporteuse** (*⇒ tapis roulant*) ; un **convoyeur à bande**
 un **bar** (*unité de pression, 1 bar = 10⁵ Pa = 1 daN/cm²*)
- > **receveur de douche**
bašo (piv-dp-ebtv-cb) ; **širmotolo** (dp) ; **širmtukego** (fe-cb) ; **širmkovrilego** (fe-cb) ; **širmtolažo** (fe-cb)
kalkažo (*akvo + estingita kalko*) (piv-ef-fe) ; **murširmažo** (fe) ; **kalkoširmažo** (fe)
 --> **anneau**
etalona ringo (*por alĝustigi internan mikromezurilon*)
vergo (piv-dp-ef) ; **bastoneto** (dp)
- brazad-vergo** ; **brazdrato** ; **lutzinko** (bv279.76)
veldelektrodo (*⇒ veldodrato*) (bv295.12) ; **veldovergo**
konekt-ŝranko ; **distribufamo** (piv)
bankuvo (piv-dp-fe) ; **banujo** (dp-fe)
movlampo (fe-cb)
- balailo** (piv-fe)
gazonbalailo (cb) ; **folirastilo** (bv208.3)
glacoviŝilo ; **viŝilo** (dp) ; **vitroviŝilo** (piv)
frotkontaktilo (fe-ts-cb) ; **kolektila broso** (ts) ; **frotilo** (dp-ts) ; **karbonpinto** (fe-ts-cb) ; **karbobroso** (cb) ; **broso de kolektilo** (ebtv) ; **broso** (dp)
pesilo (ef-ebtv)
balai (tr)
skani (tr)
balaileto (fe) ; **manbroso** (bv56.57) ; **manbalaileto** (bv56.57) ; **brosbalaileto** (bv56.57)
balaažo (piv-ef)
balasto (piv)
balastujo (*akvujo de submarŝipo*) (dp) ; **balastakvujo** (piv)
elektra balasto (*ekz. sur lumtuboj*)
 --> **chauffe-eau**
balustrado (piv-rv-dp-ef-fe-vk-la-pb-bv44.18/276.22.50) ; **manrelo** (fe-la) ; **apogrelo** (fe) ; **balustraro**
balustro (piv-dp-pb-bv276.51)
- benko** (piv-dp)
provbenko (piv-dp-cb-ebtv) ; **testobenko** (ebtv)
flamtranĉa maŝino (*per aŭ sen kopiilo*) (bv294.21)
kontrolbenko
glitbenko por ilmaŝino (bv288.2)
bremsprova benko (bv291.16)
- porbetona transportebla ŝelažo** (*grandformata ŝelažo por septoj, plafonoj, kolonoj...*)
- bendo** (piv-dp-fe)
juntobendo (*por gipspaneloj*) ; **papera kalikoto** ; **kalikoto** (dp)
rulsurfaco (dp) ; **randumo** (dp)
tegmenta ektegaĵa bendo
- magneta bendo** (*kiel magneta bendo aŭ adhera bendo*) (piv-fe) ; **magneta sonbendo** (iev)
bendlarĝo (dp)
transporta bendo (vk) ; **kontinua transportilo** (dp)
baro (*unuo de premo, 1 bar = 10⁵ Pa = 1 daN/cm²*) (piv)

- un **bardage** (*revêtement de parties verticales sur une construction*)
- un **bardage de plancher**
- un **bardage isolant**
- un **bardeau**
- un **bardeau d'asphalte** (*fausse ardoise de feutre ou de toile asphaltée*)
- une **barre ; perche ; gaule ; tige ; un mât**
- une **barre à mine**
- une **barre de torsion**
- un **barreau** (*de chaise, d'échelle...*) ; **échelon** (*d'échelle*)
- **barrer ; fermer ; empêcher**
- une **barrette de dominos** (*en électricité*) ; **barrette de connexion** ; un **domino**
- une **barrette de mesure de terre** (*pour isoler le piquet de terre du reste de l'installation pendant la mesure de la résistance du piquet de terre*)
- une **barrière** (*clôture*)
- une **barrière** (*sur un passage*)
- une **basse tension** (*<1000V en courant alternatif ou <1500V en continu*)
- une **bassine ; cuvette** (*de lavabo, de WC*) ; un **bassin**
- une **batée** (*réceptacle pour laver le sable des chercheurs d'or*)
- un **bâtiment**
- un **bâtiment en construction**
- un **bâtiment hors-d'air** (*bâtiment qui peut être fermé et dont tous les vitrages et les portes sont posés*)
- un **bâtiment hors-d'eau** (*bâtiment protégé des intempéries, avec un toit*)
- un **battant** (*de porte, de fenêtre*)
- une **batterie** (= ensemble d'accumulateurs ou de piles électriques)
- un **baudrier de sécurité ; harnais de sécurité**
- une **bavure** (*de peinture*)
- une **bavure** (*de perçage, de coupe, de démolage...*)
- une **bavure de démolage**
- un **bec de chalumeau**
- une **bêche ; pelle-bêche**
- une **bêche fourchue ; fourche-bêche ; fourche à bêcher**
- une **bédane** (= ciseau à bois pour évider les embrèvements ou les mortaises) ; **bec d'âne** (*en forme de tête d'âne*)
- un **bélier hydraulique** (= pompe entraînée par le courant et les coups de bélier provoqués par un clapet dans une conduite d'eau)
- une **benne**
- une **benne à béton**
- une **benne basculante**
- une **béquille** (*de moto ou de vélo*)
- du **béton** (= mortier avec du gravier)
- du **béton allégé** (*moins lourd*)
- du **béton armé**
- du **béton banché** (*et vibré*)
- du **béton bitumeux**
- du **béton cellulaire** (*matériau léger préfabriqué en autoclave, mortier avec ajout de poudre d'aluminium qui produit des bulles d'hydrogène*) ; **thermopierre ; béton alvéolaire ; béton aéré ; Siporex**
- un **béton frais** (*béton en début de prise et à peine affermi*)
- un **béton gras**
- un **béton maigre**
- du **béton précontraint** (*béton renforcé avec des câbles tendus à l'intérieur*)
- ŝindaro** (cb)
- plankŝindaro**
- varmizola ŝindaro**
- ŝindo** (fe-cb)
- asfalta ŝindo**
- stango** (piv-dp-fe-rv-mev)
- min-stango ; roklevilo** (piv)
- tordostango** (vk-ebtv)
- rungo** (piv-dp-ef-fe-pb-cb) ; **ŝtupeto** (piv-dp-fe) ; **eskalero** (fe-cb)
- bari** (tr)
- klem-lineo** (vk) ; **ŝraŭba klemo**
- primezura terstangeto**
- > **clôture**
- bariero** (piv-dp-fe-rv-vk-bv356.40)
- basa tensio** (cb)
- pelvo** (piv-dp-ef-fe) ; **kuveto** (piv-dp) ; **kaldroneto** (fe)
- erc-trogo** (piv-ef)
- > **construction** (*chantier non-terminé*)
- kunvitraja konstruo**
- kuntegmenta konstruo ; pluvŝirmita konstruo**
- > **vantail**
- baterio** (*grupo da akumulatoroj aŭ piloj*) (piv-dp-ef-fe-pb) ; **akumulatora baterio** (piv) ; **pilaro** (dp-ef) ; **akumulilo** (bv344.44) ; **akumulato** (bv344.44)
- sekuriga balteo ; balteo** (piv-fe-cb) ; **ŝelkozono** (dp) ; **ŝultrozono** (fe-cb) ; **ekipajo** (cb)
- ŝprucetaĵo** (fe) ; **malnetajo** (fe) ; **mispeniktuŝo** (dp)
- bavuro** (*pro borado, tondado, muldado...*) (piv-dp) ; **barbajo** (fe-cb) ; **metalaŝaŭmo** (ef-ts) ; **fandoŝprucetaĵo** (fe-cb)
- fandoŝprucetaĵo** (fe)
- > **buse de chalumeau**
- ŝpato** (piv-rv-dp-vk-fe-pb-cb-bv208.2) ; **fosilo** (fe-cb) ; **platfosilo** ; **plugŝovelilo** (fe-cb) ; **plugileto** (piv) ; **plugetilo** (rv)
- fosforko** (pb-bv219.14) ; **forkŝpato** ; **ŝpatadforko** (cb)
- bekĉizilo** (dp) ; **mortezĉizilo** (ef-bv285.8) ; **mallarĝa bekforma ĉizilo** (cb) ; **mortezilo** (dp-bv285.2)
- batpumpilo** (*pumpilo pelata per premfrapoj en akvodukto*) (dp-cb) ; **akvobata pumpilo** (artikolo Monato 2001) ; **ŝafofrapa pumpilo** (vk)
- ŝarĝujo** (ef) ; **trogego** (dp)
- betonŝarĝujo**
- baskulŝarĝujo** (cb)
- parka apogilo** (*por motorciklo aŭ biciklo*) ; **starigilo** (dp-bv341.32/342.25) ; **apogilo** (bv341.32/342.25)
- betono** (= mortero kun gruzo) (piv-ef-fe)
- malpeza betono**
- ŝtalbetono** (piv-ef-fe-vk-cb) ; **armita betono** (piv-ef-fe-cb) ; **ferbetono** (piv-dp-fe-cb) ; **trusbetono**
- panelmuldita betono** (*kaj vibrigita*)
- > **enrobé d'asphalte**
- porobetono** (*malpeza aŭtoklava betono*) (vk - terminaro de betono STEB) ; **alveola betono** ; **"pumikbetono"** (ef)
- freŝa betono** (terminaro de betono STEB)
- grasa betono** (*kun granda enhavo de ligenta cemento*) (terminaro de betono STEB)
- magra betono** (terminaro de betono STEB)
- streĉbetono** (*betono kun streĉitaj kabloj interne*) (piv-dp) ; **antaŭpremita betono** (ef) ; **prestreĉita betono** (terminaro de betono STEB) ; **prestrenita betono** (cb)

- du **béton préfabriqué** (*pour des éléments préfabriqués comme des cloisons, linteaux, escaliers, buses...*)
 un **béton vibré**
 une **bétonneuse** ; **toupie** ; un **camion malaxeur**
- une **bétonnière**
- un **bidon d'huile**
 un **bidon métallique**
 un **bidon plastique**
- une **bielle**
- une **biellette**
 une **biellette d'embrayage**
 un **bilame** (*mécanisme de deux lames de métaux différents collées ensemble qui se déforment en fonction de la température et actionnent le contact d'un thermostat électromécanique*)
 une **binette** (*⇒ houe et sarcloir*)
 une **bio-bèche**
 un **bipasse**
 un **bipasse** (*circuit de dérivation hydraulique ou électrique qui évite le passage par un appareil, par ex. pour pouvoir l'entretenir ou le dépanner*) ; **bypass** ; **by-pass** ; **une dérivation**
 un **biseau**
 un **bit** (*donnée de valeur 0 ou 1 en informatique, ⇒ octet et byte*)
 du **bitume** (*dérivé du pétrole qui se liquéfie à la chaleur*)
 du **bitume armé** (*matériau d'étanchéité imprégné de bitume pour les toitures terrasse*)
 un **bleu de travail**
- un **bloc**
 un **bloc autonome d'éclairage de sécurité** (BAES)
- un **bloc de fonte**
 un **bloc-moteur**
 un **bloc-notes**
 un **bloc-porte** (*porte vendue avec son dormant*)
- une **blouse**
 une **bobine**
 une **bobine d'allumage** ; **bobine excitatrice**
- une **bobine d'inductance shunt** (*pour réduire et compenser les courants capacitifs*)
 une **bobine d'induction** (*pour stabiliser et lisser un courant électrique*) ; **inductance**
 une **bobine de feuillard**
 du **bois** (*matière*)
 un **boisseau de conduit de cheminée** (*élément creux superposable en terre cuite ou béton de pouzzolane*)
 un **boisseau de robinet** (*trou conique dans lequel vient s'insérer le fuseau obturateur*)
- antaŭfabrikita betono** ; **prefabrikita betono** (terminaro de betono STEB)
- vibrigita betono** (terminaro de betono STEB)
- betonkamiono** ; **mikskamiono** (terminaro de betono STEB) ; **betonmiksujakamiono** (bv347.10)
- betonmiksilo** (piv-dp-vk-pb-bv271.33/272.29 - terminaro de betono STEB) ; **betonmaŝino** (fe-cb)
- ladbotelo da oleo** ; **oleokruĉo** (ef)
- ladbotelo** (*⇒ plastbotelo*) (piv-ef-fe-cb)
- plastbotelo** (ef-fe) ; **flasko** (vk-cb)
- bielo** (piv-dp-fe-cb-bv343.23) ; **artikostango** (cb) ; **kuplostango** (cb) ; **kranko** ; **transmisia stango** (fe) ; **piŝostango** (bv343.23) ; **turnostango** (piv-dp)
- bieleto**
tirbrako de kluĉilo (bv343.81) ; **bieleto**
du-lamenajo (dp)
- surplugilo** (*⇒ rastro kaj sarkilo*) (fe-cb) ; **plugpioĉeto** (dp) ; **hojeto** (dp)
 --> **grelinette** (*bêche fourchue pour ameublir la terre sans la retourner*)
 --> **bypass**
- derivajo** (*hidraŭlika aŭ elektra derivita cirkvito kiu evitas trairi aparaton*) (cb) ; **derivita cirkvito** ; **ĉirkaŭdukto** (dp) ; **evitilo** (cb) ; **preterpasiga vaportubo** (cb)
- > **chanfrein**
bito (piv-dp-vk-aetv) ; **duomo** (vk)
- bitumo** (piv-dp)
armita bitumo
- > **cotte** (*de travail*)
- bloko** (dp-fe)
aŭtonomia sekurlampo (*pri kurentpaneo*) ; **sekurlampo** (piv) ; **aŭtonomia sekuriga bloklumilo**
gismo (piv)
motorbloko (dp-fe)
notbloko (dp-cb)
pordobloko
- kitelo** (piv-dp-cb) ; **surtuto**
bobeno (*⇒ volvaĵo*) (piv-dp)
sparkbobeno (*indukta bobeno por ekbruligi la benzinvaporon en eksplodmotoro, ⇒ sparkado*) (piv) ; **ekscita volvaĵo** (ebtv)
ŝunta bobeno (*indukta bobeno por redukti kaj kompensi la kapacitajn kurentojn*) ; **ŝunta volvaĵo** (ebtv)
indukta bobeno (*uzata por stabiligi kaj glatigi elektran kurenton*) (piv-vk) ; **induktilo** (vk)
bobeno el ladbendo
ligno (piv)
kamentubero ; **tubelemento** (dp)
- kranokorpo** (cb)



une boîte ; caissette ; un coffret ; carton	skatolo (piv-dp)
une boîte à compartiments (<i>pour la visserie</i>)	fakar-skatolo (<i>por najloj, boltoj, dubeloj...</i>) (bv287.39)
une boîte à ongles	gersega kesto (bv285.43) ; bevelkesto (ef) ; gersegujo (bv285.43) ; noĉkesto
une boîte à outils	--> caisse à outils
une boîte d'encastrement	enfiksa skatolo
une boîte d'encastrement à sceller	enmasoniga skatolo
une boîte de dérivation ; boîte de connexion ; boîte de jonction	konekta skatolo (piv) ; konektoskatolo (cb) ; juntoskatolo (ef) ; prikonekta skatolo ; derivaja skatolo
une boîte de fer-blanc	lad-skatolo (piv) ; kanistro (piv-dp-ef-bv282.9.22)
une boîte de jonction étanche (= <i>boîte remplie de résine pour relier les câbles électriques enterrés ou sous l'eau</i>) ; manchon de raccordement étanche	kablomufo (piv) ; mufo de kablo (stt)
une boîte de sol (<i>en électricité</i>)	enplanka konektskatolo (bv280.22)
une boîte de vitesses	rapidumskatolo (ef-la-vk) ; transmisia ŝranko (bv288.4) ; rapidumujo (vk) ; rapiduma skatolo (ef)
une bombe aérosol (<i>par ex. de peinture, d'insecticide ou de détection de fuite de gaz...</i>)	ŝprucskatolo (<i>ekz. porfarba, por mortigi insektojn, por detekti gasan forflugon...</i>) (dp-ef-fe-cb) ; sprajilo (dp-vk) ; aerosola bombo (cb) ; farbaerosolo
un bon de commande	mendilo (dp)
un bon de livraison	slipo pri liverado (ebtv) ; liverslipo (cb)
une bonde (<i>par ex. de lavabo</i>)	forflutruo (dp-pb) ; truo (dp-fe) ; "ŝtopilo" (dp)
une bonde d'étang	defluilo por lageto
une bonde de tonneau	barelŝtopilo (dp-cb) ; bareltruo (dp)
une bonde siphonide (<i>bonde avec un système de siphon, par ex. sur un bac de douche</i>)	sifona forflutruo
un bord ; une lisière ; frange	rando (cb)
une borne de connexion ; un domino (<i>de barrette de dominos</i>) ; serre-fil	klemo (⇒ <i>koŝo</i>) (piv-dp-ef-vk-ts) ; borno (ts) ; domeno (ts) ; dratjuntilo (ts) ; dratkunigilo (ts) ; konektoklemo (cb) ; juntoklemo (bv280.39)
une borne sans vis ; borne automatique ; borne Wago	senŝraŭba klemo
une borne terre	terkonekta klemo (cb) ; alteriga klemo (bv295.33)
un bornier	klemaro
une bouche d'aération	aerumilo (ef-fe) ; ventolejo (fe) ; aerumtruo (cb) ; ventoltruo (cb)
une bouche d'aspiration	suĉaerumilo ; prisuĉa buŝo ; prisuĉa faŭko ; ventolaperturo
une bouche d'égout ; bouche d'évacuation des eaux pluviales ; un avaloir	kloak-faŭko (dp) ; kloaka luko (ef) ; kloaka aperturo (ef) ; luko (piv)
une bouche d'incendie	--> hydrant
une bouche d'insufflation	enblovaerumilo ; prienblova ventolaperturo
- boucher ; tamponner (<i>pour obstruer</i>) ; bourrer (<i>trou de mine</i>) ; reprendre ; obstruer (<i>rue</i>) ; embouteiller (<i>port</i>) ; fermer (<i>la bouche à quelqu'un</i>) ; étouffer (<i>la voix de quelqu'un</i>) ; comblir (<i>une lacune</i>) ; remplir (<i>ses poches</i>) ; bourrer (<i>de friandises</i>) ; gaver	ŝtopi (tr)
un bouchon ; tampon (<i>gros bouchon</i>)	ŝtopilo (piv-dp-ef-fe-pb)
un bouchon de tube	tubŝtopilo (<i>domtubado</i>) ; ŝtopnipro
un bouchon de vidange	drenŝtopilo (ef) ; truŝtopilo ; spilnipro (cb)
un bouchon de vidange	drenŝtopilo
une bougie (<i>de moteur à explosion</i>)	sparkilo (<i>por eksplodmotoro</i>) (piv-dp-fe-cb)
une bouillie bordelaise (<i>préparation de chaux et sulfate de cuivre, utilisée pour lutter contre l'attaque des champignons sur les arbres</i>)	bordoza likvo (<i>preparajo el kalko kaj kuprika sulfato, uzata por batali fungatakojn sur arboj</i>) (piv-dp)
un boulon (= <i>une vis à métaux avec son écrou</i>)	bolto (= <i>ŝraŭbo kun sia ŝraŭbingo</i>) (piv-dp-fe-bv274.98/296.13)
un boulon poëlier (<i>avec une tête plate, pour les poêles et les chemins de câbles</i>)	platkapa bolto (<i>kun plata kapo, por stovoj kaj por kablo-vojoj</i>)
un boulon tête fraisée	mergkapa bolto
un boulon tête ronde à collet carré	rondkapa bolto kun kvadrata kolo
le bourdonnement ; ronflement de machine	zumado (ef)
- bourdonner ; fredonner	zumi (tr aŭ ntr)
une bouteille ; bonbonne ; un flacon	botelo (piv-dp-fe-cb)
une bouteille d'acétyle	acetilenbotelo ; acetilujo (bv294.2)
une bouteille d'oxygène	oksigenbotelo ; oksigenujo (bv294.3)
une bouteille de gaz	gasbotelo (piv-fe) ; gasbotelego (vk)

un bouton arrêt	haltŝaltilo
un bouton d'acquiescement	kvitŝaltilo
un bouton de démarreur	startigila ŝaltilo ; sparkadŝaltilo
un bouton de klaxon	hupŝaltilo ; hupilo (piv)
un bouton de minuterie	tempumŝaltilo (piv)
un bouton de sonnette	sonoril-ŝaltilo ; sonorilbutono ; tintilbutono (bv280.3) ; prembutono de elektra sonorilo (rv)
un bouton marche	ekŝaltilo
un bouton poussoir (... et non un bouton pression)	premŝaltilo (piv) ; regbutono (piv) ; prembutono (dp-vk-aetv) ; prembutona ŝaltilo (aetv)
un bouton pression (sur un vêtement)	prembutono (sur vesto) (ef)
un boyau de bicyclette (= pneu de compétition léger et cousu autour de la chambre à air)	fermita pneŭo (dp) ; galuso (piv-dp-ef)
le branchement ; raccordement	konektado (fe-cb) ; derivlinio (la)
un branchement (tuyauterie)	tubobranĉo (mev) ; branĉtubo (fe-la)
un branchement en triphasé	trifaza konekto
un bras ; bras de levier ; bras de fauteuil ; bras de rivière	brako (piv-ef)
le bras de levier (= distance entre l'appui et le centre de rotation)	levbrako (distanco inter la apogpunkto kaj la rotacia centro) (piv)
le brasage dur (> 600°C pour braser les tuyaux d'eau chaude ou de gaz avec une brasure laiton, ⇒ brasage tendre et soudage)	brazado (>600°C, brazi varmakvajn aŭ gasajn tubojn per latuna brazad-vergo, ⇒ lutado kaj veldado) (vk) ; hardlutado (vk) ; malmola luto (mev) ; latunizado
le brasage tendre (< 450°C avec brasure d'étain ou d'argent pour gouttières en zinc, cartes électroniques..., ⇒ brasage dur et soudage)	lutado (<450°C per stana aŭ arĝenta lutdrato por zinkizaj pluvkanaletoj, cirkvitkartoj..., ⇒ brazado kaj veldado) (vk)
- braser	brazi (tr)
- braser ("soudier" à l'étain)	luti (tr)
une brasure (de laiton...)	brazajo (fe)
de la brasure (fil)	--> fil d'étain
une brasure (<450°C, d'étain ou de plomb)	lutajo (<450°C) (piv-mev)
le bricolage	brikolado* (dp-fe-cb) ; hejmlaborado (fe-cb)
- bricoler	brikoli* (tr) (cb) ; hejmlabor(et)i (cb) ; amator(labor)i (cb)
un bricoleur	brikolulo* ; brikolemulo* (dp) ; brikolisto* (fe-bv287.61-cb) ; hobimetiisto (bv287.61) ; hejmlaborulo (fe-cb) ; hejmlaboranto (fe-cb) ; brikolanto*
une bride ; collerette ; un flasque de moyeu	flangŭo (piv-dp-ef-ts) ; fermodisko (bv296.80)
une bride de tube (bride de fixation soudée en bout de tube)	tuba flangŭo (piv)
- briller	brili (ntr)
une brique (de terre cuite)	briko (el bakita argilo) (piv-dp-fe-cb-pb)
une brique creuse	kava briko
une brique de verre ; un pavé de verre	vitra briko (cb)
une brique plâtrière (= brique fine et creuse pour cloisons)	porsepta briko (maldika kava briko)
une brique pleine	plenbriko (bv313.20) ; masiva briko (bv313.20) ; norma briko (bv271.58)
une brique réfractaire	fajrorezista briko ; fajreltena briko
une briquette (= combustible solide qui est en forme de brique)	brulbriketo (cb) ; karbobriketo (cb) ; briketo (vk)
- briser ; casser ; rompre	rompi (tr)
le brochage (usinage avec une broche)	stang-uzinado ; frezado (cb)
une broche (de connecteur ou de circuit intégré)	porkonekta stifto ; stifto (dp-fe)
une broche (pour le brochage, tige garnie de dents à tirer ou à pousser à l'intérieur d'une pièce pour tailler un alésage, une rainure de clavette ou une cannelure intérieure...)	stang-uzinilo
une broche (un ciseau pointu)	--> pointerolle
une broche de fraiseuse (axe porte-outil sur lequel est fixée la fraise)	spindelo de frezilo
du bronze (= alliage de cuivre et d'étain)	bronzo (= alojo de kupro kaj stano) (piv-dp-fe-mev)
une brosse	broso (piv-dp-fe-cb-pb) ; peniko (dp)
une brosse (peinture)	brospeniko ; penikego (fe)
une brosse à encoller	ŝmirbroso (cb-bv281.27-bv282.5)
une brosse à maroufler	tolglua broso (cb) ; tapetglatiga broso (bv281.40) ; sekiga broso (bv281.49)
une brosse circulaire (sur une perceuse)	dratbroso disko ; dratbroso polurdisko (bv287.24)
une brosse en coupe (sur une perceuse) ; brosse-coupe	dratbroso kloŝo
une brosse métallique	dratbroso (ef) ; dratbroso (bv294.36/295.18)

une **brouette**
 une **brouettée**
 des **broussailles**
 un **broyeur**
 des **brucelles** ; **pincettes** ; une **pince brucelles** ; **pince à épiler**
 - **brûler**
 un **brûleur** (*par ex. de chaudière*)
 un **brumisateur**
 un **bûcheron**
 un **buisson épineux** ; des **broussailles**
 un **bulldozer** (*engin de travaux publics sur chenilles ou sur roues*) ; **bouteur**

une **burette à huile**

un **burin de graveur**
 un **burin de maçon**
 un **burin de mécanicien**
 un **bus électronique** (*Binary Unit System, lien de communication avec transfert des données, par ex. en parallèle entre cartes électroniques ou en série avec un connecteur USB*)
 une **buse** (= petit tuyau dont l'extrémité étranglée augmente la vitesse de sortie d'un fluide)
 un **buse** (*tronçon de canalisation de fort diamètre, ex. pour les égouts*)
 une **buse de chalumeau** ; un **bec de chalumeau**

une **butée** (*pièce d'arrêt qui limite la course d'un élément*)
 un **butoir** ; **heurtoir**
 - **butter**
 un **butteur** (*jardinage*) ; **buttoir**
 un **byte** (= groupe de bits qu'un ordinateur traite ensemble, donnée généralement codée sur 8 bits, ⇔ octet) ; **multiplot**

C

une **cabane de chantier** ; **bungalow**

un **câblage**
 le **câblage électrique**
 un **câble** (*composé d'un faisceau de fils*)
 un **câble** (*gros cordage de plus de 4mm de diamètre*)
 un **câble à fibres optiques**
 un **câble à paires torsadées** ; une **rocade** (*câble communication constitué de 32, 64, 128 paires torsadées ou plus, ex. rocade téléphonique, rocade informatique*)
 un **câble aérien**
 un **câble armé** (*câble renforcé en traction ou contre les chocs*)
 un **câble blindé** (*câble dont l'enveloppe est reliée à la terre pour le protéger contre les parasites ou pour neutraliser les champs électriques générés par son passage*) ; **câble avec écran**
 un **câble coaxial**
 un **câble d'acier**
 un **câble d'alimentation**
 un **câble de compteur de vitesse**
 un **câble de frein**
 un **câble électrique**
 un **câble enterré**
 un **câble porteur** (*ex. pour supporter un téléphérique*)

un **cadenas**
 un **cadenas à chiffres** ; **cadenas à combinaison**
 un **cadenas à clé**

çarumo (piv-dp-fe-ef-pb-vk-cb-bv271.37)
çarumpleno (ef-fe-cb)
 --> **buisson épineux**
 --> **concasseur**
pinçileto (dp-fe-ef-ts-cb-bv27.45) ; **risorta pinçilo** (vk) ; **pinçtenilo** (ef)
bruli (ntr)
brulilo (piv-dp-cb) ; **flamingo** (cb)
 --> **vaporisateur**
arbohakisto (piv-dp-fe-vk-cb) ; **hakisto** (dp-ef)
vepro (piv-dp-fe-cb)
buldozo (*surräpa aŭ surrada konstrumaŝino*) (piv-dp-fe-vk) ; **klindozro*** (bv354.24) ; **skrapmaŝino** ; **skrapigilo**
oleumilo (fe-ef-ts) ; **ŝprucoleujo** (ef) ; **oleoŝprucigilo** ; **oleujo** (dp) ; **lubrikilo** (dp)
 --> **pointe à graver**
masonista ĉizilo
mekanikista ĉizilo
buso (*elektroniko*) (vk)
 --> **ajutage**

tubego
ŝalmajuto ; **tranĉajuto** (ef)

buteo (piv-dp-bv311.59) ; **"premlagro"** (ef)
bufrobloko (dp-ef-fe-cb) ; **trakfina baraĵo** (cb) ; **haltilo** (dp) ; **buteo** (dp)
buti (tr)
butilo (*ĝardenado*) (piv-fe-cb-bv208.5)
baĵto (= grupo da bitoj kiun komputilo traktas kiel union, datumo ĝenerale kodita per 8 bitoj, ⇔ bitoko) (piv)

konstrueja kabano ; **bangalo**

dratmuntajo (dp)
dratmuntado (dp-fe-ts) ; **fadenmuntado** (fe)
kablo (*komponita el fasko de dratoj*) (piv-dp-fe) ; **dratfasko** (dp)
ŝnurego (*dika ŝnuro je diametro de pli ol 4mm*) (piv-dp-fe-cb) ; **kablo** (dp)
optika kablo (vk)
laŭpare ŝnurigita kablo (piv)
supertera kablo (piv) ; **pendkablo** (piv)
armita kablo (*fortigita kablo kontraŭ tiro aŭ batoj*)
ŝirmita kablo (*izolita kontraŭ elektraj perturboj*) (cb) ; **kirasita kablo**
samaksa kablo (cb) ; **samcentra kablo** (piv) ; **koaksiala kablo**
ŝtala kablo ; **ŝtalkablo** (cb) ; **ŝtala ŝnurego**
nutra kablo (piv) ; **fidro** (piv)
kablo de rapidmetro
bremsokablo (pb) ; **bremsanta kablo** (cb)
elektra kablo (cb)
subtera kablo (piv)
portkablo (*ekz. por tellero*) (ebtv)

pendseruro (piv-dp-fe)
ĉifra pendseruro
ŝlosila pendseruro

- un **cadran**
 un **cadran solaire**
 un **cadre** (*de porte ou de fenêtre*)
 un **cadre** (*de tableau, bordure, châssis, entourage, contexte*)
 un **cadre** (*de vélo, de moto, de fenêtre*) ; **bâti** ; **châssis** (*sauf automobile*) ; une **trame** ; **armature** ; **carcasse** ; un **squelette** (*de machine*)
 une **cage d'escalier**
 une **cage d'ascenseur**
 une **cage de roulement**
 une **cagoule de soudage** (*utilisée en soudure à l'arc*) ; **masque de soudage** ; **cagoule de soudure**
 une **cagoule de soudage à cristaux liquides** (*écran de protection qui s'assombrit automatiquement*)
 un **cahier des charges**
 un **caillebotis** (*panneau à claire-voie en acier, en bois, en caoutchouc...*)
 du **cailloutis**
 une **caisse**
 une **caisse à outils** ; **boîte à outils**
 un **caisson** (*technique et architecture*)
 du **calcaire** ; de la **Pierre à chaux**
 - **calculer** (*par ordinateur*)
 une **cale** ; un **tasseau de bois** (*cale*)
 une **cale de contrôle**
 une **cale de ponçage** ; **cale à poncer**
 une **cale étalon** (*cale de contrôle pour régler ou contrôler un instrument de mesure*) ; **cale de référence** ; **cale étalonnée**
 un **cale-pied** ; **repose-pied**
 - **caler** (*bloquer un mouvement avec une cale*)
 - **caler** (*bloquer un mouvement avec une cale*)
 - **caler un moteur** (*arrêter brusquement un moteur à cause d'un défaut ou d'une charge trop lourde*) ; **faire caler** (*un moteur*)
 - **caler un moteur** (*régler la pompe à injection ou régler l'avance à l'allumage*)
 un **calibre** (*dimension normalisée d'un tube, d'un fruit, d'une balle de fusil...*)
 un **calibre** (*instrument pour mesurer un calibre*) ; **gabarit de contrôle** ; **calibreur**
 un **calibre à limites** ; **calibre de contrôle mini-maxi**
 un **calibre à mâchoires**
 le **calibre d'un instrument de mesure** (*plage de fonctionnement choisie, par ex. pour un voltmètre réglé sur le calibre 50V-500V alternatif*)
 un **calicot** (*bande de papier ou de toile à noyer par marouflage dans un enduit pour cacher une fissure ou un joint entre plaques*)
 du **cambouis**
 une **came**
 un **camion** ; **poids-lourd**
 un **camion de peinture** (*bac pour tremper le rouleau ou le pinceau*)
 un **camion-benne** ; **benne basculante**
 un **camion-citerne**
 une **camionnette** ; **fourgonnette** ; un **utilitaire** ; **véhicule utilitaire léger**
ciferplato (dp-ef) ; **ciferdisko** (ef)
sunhorloĝo (dp) ; **gnomono** (dp)
 --> **dormant**
kadro (piv-dp-fe)
framo (*⇒ ĉasio kaj kadrumo*) (piv-dp-ef-pb-bv342.21) ; **kadro** (piv) ; **ĉasio** (piv)
ŝtupara ŝakto (cb)
lifta ŝakto (cb)
rullagrujo (cb) ; **globringo** (mev)
veldomasko (*por arkveldado*) ; **ŝirmomasko** (bv293.8) ; **kapŝirmilo** (bv295.3) ; **veldista ŝirmokasko** (bv295.37)
veldmasko per likvaj kristaloj
klaŭzaro (cb) ; **projektospecifaro**
kradplanko (*ŝtala, ligna, kaŭĉuka...*) (piv-dp) ; **paŝkrado** (dp) ; **kradoplanko** (ef)
 --> **pierraille**
kesto (piv-dp-fe)
ilarkesto (cb-bv273.20/281.33) ; **metiila kesto** (mev) ; **ilujo** (mev)
kasono (dp)
kalkoŝtono (piv-dp) ; **kalkopetro** (piv)
komputi (tr)
blokilo (fe) ; **fiksokojno** (dp) ; **blokokojno** (fe) ; **kojno** (dp)
kontrolbloketo (*⇒ etalona bloketo*)
sablopapera prembloko (bv282.20)
etalona bloketo (*kontrolbloketo por aĝustigi aŭ kontroli mezurilon*)
pied-apogilo (fe) ; **apogilo** (pb)
kojnbloki (tr) (cb) ; **kojnumi** (tr) (mev-cb)
kojnbloki (tr) (cb) ; **kojnumi** (tr) (mev-cb)
misbloki motoron (tr) ; **misstartigi motoron**
ĝustigi motoran takton
kalibro (piv-dp-fe)
kalibrilo (piv-dp-fe)
limkalibrilo (bv302.59-mev)
forka limkalibrilo ; **makzela limkalibrilo**
kalibro de mezurilo
 --> **bande à joint**
oleoŝlimo (dp-fe-cb) ; **oleoreziduo** (fe-cb) ; **malpura ŝmirgraso**
kamo (piv-dp-fe-ef-cb-bv343.5)
kamiono (piv-dp-ef-fe-rv-cb) ; **ŝargaŭto** (dp-ef-fe-rv-cb)
dilusitelo (fe-cb)
baskulkamiono (piv-dp)
cisternokamiono (piv) ; **cisternkamiono** (fe-cb)
kamioneto (piv-dp-vk) ; **varaŭto** (vk) ; **liveraŭto** (vk) ; **furgono** (vk)

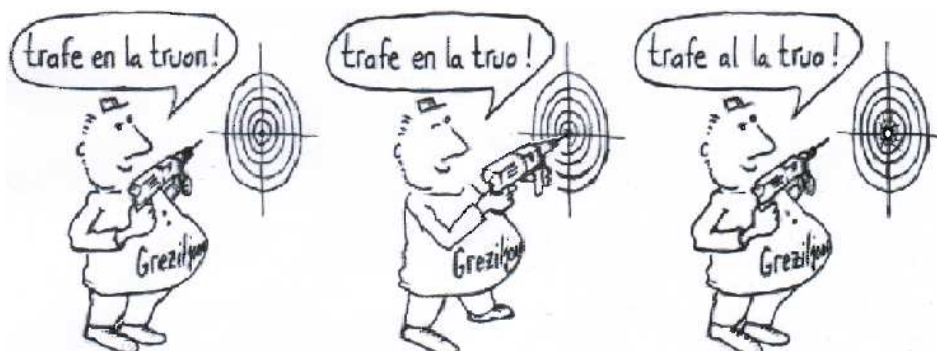

un canal	kanalo (dp)
la canalisation (<i>action</i>)	kanalizado
une canalisation (<i>petit canal défini pour mettre des tuyaux ou des câbles conducteurs... ou gros tuyau</i>)	kanaleta (<i>dika tubo aŭ mallarĝa kanalo difinita por akcepti tubojn, konduktajn kablojn</i>) (piv)
une canalisation (<i>réseaux de canaux</i>)	kanalaro (piv-cb)
une canalisation (<i>tuyauterie</i>)	--> tuyauterie
la canalisation des eaux pluviales	pluvkanalizado
un canif ; couteau de poche	poŝtranĉilo (fe-pb) ; poŝa tranĉilo (piv) ; klaptranĉileto (fe-cb) ; traĉileto (dp) ; poŝtranĉileto (fe-cb)
une canisse (<i>claire qui se déroule, en roseau, en bambou, en osier ou en plastique</i>)	volvebla hurdo (<i>bambua, vimena aŭ plasta</i>)
un caniveau	strata defluilo (piv-rv-cb) ; stratkanaleta (rv) ; stratdefluejo (fe-cb) ; stratdeflukanalo (fe-cb) ; stratdefluilo (dp) ; pluvkanaleta (dp)
une cannelure ; rayure (<i>de canon</i>) ; sillon de disque	kanelo (piv-dp-ef-rv-cb-mev)
la CAO	--> conception assistée par ordinateur (<i>ou CAO, ou CAD</i>)
un caoutchouc-mousse (<i>calage et protection anti-choc dans un emballage</i>)	kaŭĉuka spongo (piv) ; spongokaŭĉuko (dp)
une capacitance (<i>mesurée en microfarads, par ex. pour un condensateur</i>)	kapacitanco (<i>mezurita en mikrofaradoj, ekz. por kondensilo</i>) (piv-vk-iev)
une capacité (<i>en physique et électricité</i>)	kapacito (piv)
la capacité (<i>volume d'un récipient</i>)	enhaveco (piv-dp)
un capteur (\Rightarrow <i>détecteur</i>) ; une sonde (<i>qui mesure des variations</i>)	sentilo (\Rightarrow <i>detektilo</i>) (rv) ; sensilo (dp) ; senso (cb)
un capteur d'accélération	akcelosentilo ; akcelosenso (cb)
un capteur de mouvement à induction	indukta movosentilo
un capteur hélio-thermique	--> panneau solaire thermique
un capteur solaire	--> panneau solaire thermique
un carburant (<i>combustible qui alimente un moteur thermique, essence, gazole, kérosène, GPL gaz de pétrole liquide...</i>)	karburajo (<i>brulaĵo kiu nutras termikan motoron, kiel benzino, dizelo, keroseno, petrolo likva gaso...</i>) (piv-dp-ef-fe)
un carburateur	karburilo (piv-dp-fe-vk-cb-bv341.40/343.78/345.12) ; karburatoro (piv-fe-vk-cb)
- carburer	karburi (tr)
un cardan	--> joint de cardan
un carnet ; calepin	notlibro (piv-ef-cb-ebtv) ; kajereto (dp) ; notlibreto (dp)
un carnet de service ; carnet d'attache ; cahier d'enregistrement	deĵora notlibro ; deĵorkontrola notlibro (cb)
un carré de jardin	--> planche (<i>de légumes</i>)
un carreau (<i>de carrelage</i>)	kahelo (piv-dp-ef-fe)
un carreau de faïence (<i>carreau de terre cuite émaillée</i>)	fajenca kahelo (<i>emajla porkahela briketo</i>)
un carreau de fenêtre	--> vitro
un carreau de mine (\Rightarrow <i>chevalement</i>)	surteraj instalaĵoj (<i>de minejo</i>) (dp)
un carreau de plâtre	gipsa konstrubloko
un carreau de terre cuite ; une tomette (<i>carrelage</i>)	terakota kahelo (dp) ; brikokahelo ; seseĝa kahelbriketo ; ruĵa ŝesangula kaheleto (fe)
du carrelage	kahelaro (piv-dp-ef-fe)
une carrelette (<i>roulette pour couper les carreaux</i>)	kaheltranĉilo ; kahelilo (cb)
un carreleur	kahelisto (fe-cb)
une carrosserie	karoserio (piv-dp-ebtv) ; kaleŝaĵo (dp)
une carte électronique	elektronika karto
un carter	ŝirmoŝelo (fe) ; motorskatolo (bv343.80) ; ŝirmilo (dp-fe)
un carton à double cannelure	dukanelita kartono
un cartouche de plan (<i>avec le titre du plan, l'auteur, l'échelle, les dates et les indices de révision...</i>) ; cartouche d'inscription	kadrita teksto (<i>kun titolo de la plano, aŭtoro, skalo, datoj kaj indicoj de revizio...</i>) (cb) ; kartuŝo (dp)
une cartouche fusible	--> fusible
un casier à bouteilles	botelrako (cb)
un casque	kasko (piv-dp)
un casque antibruit	orelŝirmiloj (bv237.23/312.20) ; kontraŭbrua kapilo
un casque audio	kapaŭdilo (piv)
un casque de chantier	konstrueja kasko (cb) ; ŝirmokasko (bv237.23/280.2)

- un **catadiopre** ; **réflecteur** (*renvoie la lumière des phares*)
- une **caténaire** (*ensemble câbles porteurs et câbles conducteurs utilisés avec un pantographe sur les lignes de trains électriques, les tramways et les trolleybus*)
- une **cathode**
- une **cellule** ; **cabine** ; **case**
- une **cellule de détection**
- une **cellule logique** (= *élément électronique, pneumatique ou hydraulique qui réalise une fonction booléenne comme ET, OU, NON, NON-ET/NAND, NON-OU/NOR, OU-EXCLUSIF/XOR, NON-OU-EXCLUSIF/XNOR...*)
- une **cellule photoconductrice**
- une **cellule photoélectrique** (*composant qui détecte la lumière ou un rayon lumineux*) ; **capteur photosensible**
- une **cellule photoélectrique** (*détecteur*)
- une **cellule photovoltaïque** (*composant qui produit un courant électrique*)
- un **central téléphonique**
- une **centrale**
- une **centrale à béton** (*site de production qui délivre du béton frais*)
- une **centrale d'alarme**
- une **centrale d'alarme incendie**
- une **centrale électrique**
- une **centrale nucléaire**
- un **centre d'usinage** (*machine à commande numérique qui peut en une seule opération fraiser, percer, aléser, tarauder, tourner...*)
- le **centre de gravité**
- un **cerclage** (1. *pour cercler un emballage ou 2. pour fixer une antenne sur une cheminée, ⇒ tendeur-sertisseur*) ; **feuillard de cerclage**
- un **cercle**
- un **cercle de pied** (⇒ *roue dentée*)
- un **cercle de tête** (⇒ *roue dentée*)
- un **cercle primitif** (⇒ *roue dentée*) ; **diamètre primitif** (*d = nombre de dents z . module m*)
- un **certificat d'étalonnage** (*valide la valeur d'un instrument et prouve qu'il est bien relié à la chaîne d'étalonnage*)
- un **certificat de conformité**
- un **chaînage** (*ceinture métallique ou en béton armé au niveau de chaque étage d'un bâtiment pour éviter l'écartement des murs, ⇒ fer à béton*)
- une **chaîne**
- une **chaîne d'étalonnage**
- une **chaîne de cotes**
- une **chaîne de montage** ; **ligne d'assemblage**
- une **chaîne de peinture** (*avec accrochage, peinture, séchage et cuisson*)
- une **chaîne de transmission** ; **chaîne de bicyclette ou de moto**
- une **chaise d'implantation** (= *support en bois aux angles d'un bâtiment pour fixer les fils d'alignement des murs à construire*) ; **chaise de maçon**
- la **chaleur**
- la **chaleur** (*qualité*)
- un **chalumeau**
- un **chalumeau oxyacétylénique**
- un **chalumeau oxycoupeur**
- un **chambre à air**
- une **chambre de combustion** (*ex. dans un moteur à explosion*)
- retroreflektoro** ; **reflekta disko** (cb-pb) ; **retrolumilo** (dp) ; **katadiopro** (dp) ; **reflektilo** (bv339.10)
- supertraka kontakta lineo** (*tutaĵo de portkabloj kaj kontaktaj kabloj uzata ĉe elektraj fervoj, tramoj kaj trolebusoj per pantografo*) (vk) ; **kontakto-lineo** (piv) ; **katenario** (dp-cb-ebtv) ; **kontaktilinea masto** (cb)
- katodo** (piv-dp-vk-iev)
- ĉelo**
- > **détecteur**
- kombinilo** (*elektronika, pneŭmata aŭ hidraŭlika elemento kiu realigas bulean funkcion kiel KAJ, AŬ, NE, NEKAJ, NEAŬ, DISAŬ, NEDISAŬ...*) (piv) ; **hidraŭlika logika elemento** (vk) ; **hidraŭlika regelemento** (vk)
- > **photorésistance**
- lumelektra ĉelo** (piv-dp-fe) ; **fotoĉelo** (piv-iev) ; **fotoelektra ĉelo** (iev)
- lumelektra ĉelo** (⇒ *fotodiodo*) (cb)
- fotovoltaa ĉelo** (⇒ *sunpanelo*) (piv) ; **sunĉelo** (vk-bv307.22)
- telefonia centralo** (piv)
- centralo** (piv-dp)
- porbetona centralo**
- alarmregilo**
- fajralarma kontrolpanelo**
- elektra centralo** (dp) ; **elektrejo** (dp)
- nuklea centralo** (vk) ; **nukleenergia centralo** (piv) ; **elektronuklea centralo** (cb)
- kombina ilmaŝino** (*ciferregata ilmaŝino kiu povas dum unu sola operacio frezi, bori, alezi, ŝraŭbinigi, torni...*)
- masocentro** (piv-ef) ; **pezocentro** (ef)
- ĉirkaŭbendo** (⇒ *enkestiga streĉilo*)
- cirklo** (piv-dp) ; **rondo** (dp)
- piedcirklo** (⇒ *dentrado*) (piv) ; **piedocirklo** (mev)
- kapcirklo** (⇒ *dentrado*) (piv-mev)
- paŝocirklo** (⇒ *dentrado*) (piv-mev) ; **primitiva cirklo** (mev) ; **ruliĝanta cirklo** (mev)
- atesto pri etaloneco**
- atesto pri konformeco**
- ĉirkaŭa fortikiĝaĵo** (⇒ *betonferajaĵo kaj armaturo*) ; **armaturo** (cb)
- ĉeno** (dp-fe-pb-mev)
- etalona ĉeno**
- ĉeno da dimensioj**
- muntoĉeno** (vk) ; **ĉenstablo** (piv-cb)
- farbad-ĉeno** (*per kroĉado, farbado, sekigado kaj kuirado*)
- kuploĉeno** (ef-fe-cb) ; **transmisia ĉeno** (bv342.26.51) ; **pelĉeno** (bv341.15) ; **ruliĉeno** (bv339.38) ; **radĉeno** (ef)
- enplanta muntaĵo** ; **angula lodmuntaĵo** (bv271.69)
- varmo** (piv-dp-ef)
- varmeco** (piv-dp-ef)
- ŝalmo** (piv-dp-fe) ; **gaslutilo** (bv279.74)
- oksiacetilena ŝalmo** (fe) ; **veldoŝalmo** (bv294.11.27)
- tranĉoŝalmo** ; **varmotranĉa ŝalmo** (ts) ; **flamtranĉa ŝalmo** ; **veldoŝalmo kun tranĉajuto** (bv294.33)
- aertubo** (piv-dp-cb-bv339.23)
- brulkamero** (*ekz. en eksplodmotoro*) (bv343.6) ; **sparkokamero** (cb)

un champ (<i>étendue de terre cultivable, surface, portion d'espace ou domaine de valeurs</i>) ; domaine	kampo (<i>terpeco aŭ abstraka afero</i>) (dp)
un champ (<i>parement uni sur un décor</i>)	unukolora kampo (<i>por plata ornamo</i>)
un champ magnétique	magneta kampo (piv-cb)
un chanfrein (<i>si les angles sont égaux avec les deux faces, par ex. chanfrein à 45°</i>) ; biseau (<i>si les angles sont inégaux, par ex. sur un outil coupant</i>)	bevelo (piv-dp-fe-cb-bv296.62) ; oblikva rando (fe-cb) ; klinrando (dp-fe-cb)
un chant (<i>face étroite et longue d'un panneau, d'une pierre, d'une brique...</i>) ; tranche (<i>sur un livre</i>)	randumo (cb)
un chantier de construction	konstruejo (piv-dp-ef)
un chantier naval	ŝipfarejo (dp)
une chape (<i>de mortier</i>) ; chape rapportée	kovroslabo (cb) ; cementoslabo (cb) ; morteroslabo (cb) ; tegaĵo (dp)
une chape de bitume armé (<i>matériau d'étanchéité en feutre, toile ou fibre de verre et enrobé de bitume</i>) ; chape souple	armita bituma tegaĵo
une chape de pneu	pneŭa tegaĵo ; tegaĵo (dp)
un chapeau de roue	--> enjoliveur de roue
un charbon (<i>de moteur électrique</i>)	--> balai de moteur électrique
du charbon (<i>minéral</i>)	karbo (dp)
du charbon de bois	lignokarbo (piv-cb) ; braĝo (piv-dp)
une charge (<i>alimentation</i>) ; recharge	ŝargo
une charge (<i>poids</i>) ; un fardeau	ŝarĝo (piv-ef-mev)
la charge maximale d'utilisation (<i>ex. 'CMU 500 kg' sur un palan</i>)	maksimuma ŝarĝo (<i>permesata por levado</i>)
la charge utile (= <i>poids maximum autorisé du conducteur, des passagers et du chargement</i>) ; le poids utile	utila ŝarĝo (= <i>maksimuma permesata pezo de kondukanto, pasaĝeroj kaj kargo</i>) (piv) ; veturila ŝarĝlimo (ebtv) ; neta utila ŝarĝo (ebtv) ; permesata utila ŝarĝo (ebtv)
le chargement (<i>d'un accumulateur</i>)	ŝargado
le chargement (<i>d'un camion</i>)	ŝarĝado
le chargement (<i>de données sur un ordinateur ou vers internet</i>)	alŝutado
- charger (<i>arme, électricité, mémoire, photo</i>)	ŝargi (tr) (piv-dp)
- charger (<i>quelqu'un ou quelque chose avec un fardeau</i>)	ŝarĝi (tr) (piv-dp-mev)
un chargeur (<i>pour alimenter un appareil, un pistolet ou recharger une batterie d'accumulateurs...</i>)	ŝargilo (<i>por provizi aparaton, pistolon, akumulatoron...</i>) (piv-ef-fe-rv-cb)
un chargeur à bande	--> élévateur (<i>à bande, à godets ou à tasseaux</i>)
un chargeur sur pneus (<i>engin de travaux publics</i>)	ŝarĝatoro (<i>vojkonstruado</i>) (piv) ; terŝarĝilo ; "ŝovelmaŝino" (fe-cb)
une chargeuse-pelleteuse ; un ou une tractopelle	ŝovelŝarĝatoro ; ŝoveltraktoro ; elkavatoro (pb)
un chariot ; une charrette ; carriole	ĉaro (piv-dp-ef-fe) ; ĉareto (fe)
un chariot élévateur ; élévateur (<i>chariot</i>)	levĉaro (piv-dp-fe-vk-cb-pb) ; forka ĉarelo (cb-ebtv) ; ŝarĝatoro (fe) ; ĉarelo (dp-vk)
un chariot longitudinal	laŭlonga sledo (bv302.42)
un chariot porte-outils ; trainard (<i>sur un tour</i>)	ila sledo
un chariot transversal	transversa sledo ; kversledo* (bv302.23.39)
une charnière	ĉarniro (piv-dp-fe-vk-bv293.56)
une charpente	ĉarpentaĵo (piv-rv-dp-fe-cb) ; trabaro (rv-dp-fe-cb) ; armaturo (fe-cb)
- charpenter	ĉarpenti (tr)
un charpentier	ĉarpentisto (piv-dp-fe-la-vk)
une charrue	plugilo (piv-dp-ef-fe-vk)
une chasse (= <i>ciseau pour tailler la pierre de manière nette et précise</i>) ; un ciseau à pierre	porŝtona ĉizilo
une chasse d'eau	akvopelilo (piv-fe-vk-cb) ; forŝpruĉigilo (piv-dp-ef) ; akvopelujo (bv279.14) ; akvoŝpruco (ef)
un chasse-clou ; chasse-goupille ; chasse-pointe	najlopuŝilo (fe-cb)
un chasse-neige	neĝplugilo (dp-cb)
un châssis (<i>de camion, d'auto...</i>)	ĉasio (⇒ <i>framo</i>) (piv-bv344.37) ; masframo (piv)
un châssis (<i>de porte ou de fenêtre</i>)	--> dormant
un châssis tubulaire	tubframo (ef)
- chaud (<i>ou chaude</i>)	varma

- une **chaudière** (*et non un chaudron*)
- une **chaudière à condensation** (*chaudière qui permet de récupérer 25% à 30% d'énergie grâce à la condensation des gaz brûlés*)
- une **chaudière à ventouse** (*avec ventouse double-effet, conduit unique qui apporte de l'air frais à la chaudière et qui rejette en même temps les gaz brûlés, comme sur un schnorkel*)
- une **chaudière au fioul**
- un **chaudron** (\Rightarrow *chaudière*) ; une **bassine**
- une **chaudronnerie** (*atelier*)
- le **chauffage central**
- le **chauffage électrique**
- un **chauffagiste**
- un **chauffe-eau** (*à gaz ou électrique*) ; **cumulus** ; **ballon d'eau chaude** ; **chauffe-eau à accumulation** ; **accumulateur**
- un **chauffe-eau instantané** (*petit mais puissant*) ; **préparateur d'eau chaude**
- un **chauffe-eau thermodynamique** (*système de pompe à chaleur*)
- **chauffer** (*un four, un local*)
- une **chaufferie** (\Rightarrow *chaudronnerie*)
- le **chaulage** (= *amendement des terres agricoles avec de la chaux vive ou du calcaire broyé*)
- des **chaussures de sécurité**
- de la **chaux**
- de la **chaux aérienne** (= *chaux éteinte pour mortier, crépis badigeon, \Rightarrow bouillie bordelaise*) ; **chaux éteinte**
- de la **chaux hydraulique** (= *chaux éteinte avec prise rapide à l'eau pour faire des mortiers durs et des enduits*)
- de la **chaux vive** (= *chaux non-éteinte, roche calcaire chauffée à 900°C*)
- un **chemin de câbles** (*en 'cablofil' fil de fer ou en 'dalle' tôle ajourée*)
- une **cheminée**
- une **cheminée à foyer fermé**
- une **chemise de chaudière**
- une **chemise de cylindre** ; **chemise de piston** ; **enveloppe de cylindre** ; **manteau de cylindre**
- un **chéneau** (*caniveau en bas d'une pente de toit*) ; **égout** (*sur une toiture*)
- un **chevalement**
- un **chevalet à scier** ; **bouc**
- une **cheville** (*d'assemblage, \Rightarrow goupille*)
- une **cheville** (*de vis*) ; un **tampon** (= *ancienne cheville en bois*)
- une **cheville à expansion** ; **cheville pieuvre** ; **cheville mécanique**
- une **cheville à frapper**
- une **cheville à ressort** ; **cheville articulée**
- une **cheville auto-foreuse** ; **cheville queue de cochon**
- une **cheville basculante avec piton**
- une **cheville crantée** (*en plastique*)
- une **cheville-clou** ; **cheville à frapper**
- une **chevillette de coffrage**
- un **chevron** (*les chevrons de charpente sont des poutres espacées de 30 à 60cm, qui supportent les lattes ou les liteaux et reposent sur les pannes*)
- hejtkaldrono** (piv-dp-fe-cb) ; **kaldronego** (fe-cb) ; **vaporkaldrono** (vk-fe-cb) ; **kaldrono** (ef-ts)
- kondensada hejtkaldrono**
- hejtkaldrono kun suĉdukto** (*dukto kiu alportas freŝan aeron kaj samtempe forjetas bruligitajn gasojn, kiel sur ŝnorkelo*)
- mazuta hejtkaldrono** ; **mazuta kaldrono** (bv46.61) ; **olea kaldrono** (bv46.61)
- kaldrono** (piv-ef)
- kaldronejo** (piv)
- centra hejtado** (piv-ef-vk-fe-cb-bv46.39) ; **centra varmigado** (fe-cb)
- elektra hejtado**
- hejtisto** (piv)
- akvohejtilo** (*gasa aŭ elektra*) (dp-fe) ; **akvovarmigilo** (fe-bv279.12.13) ; **traflua bojlero** (bv279.12.13)
- rapida akvohejtilo** (*eta sed povuma*) ; **banhejtilo** (piv)
- termodinamika akvohejtilo** (*varmopumpila sistemo*)
- hejti** (tr)
- hejtejo** (\Rightarrow *kaldronejo*) (bv46.40) ; **kaldronejo** (piv-fe)
- kalkumado** (= *grundoplibonigo de la agrokulturaj kampoj per vigla kalko aŭ pistita kalkoŝtono*) (fe)
- sekurigaj ŝuoj** ; **sekurŝuoj** (bv293.11)
- kalko** (piv-dp-fe)
- velka kalko** (= *estingita kalko por mortero, ŝmiraĵo, kalkaĵo, fruktaroj protektado, \Rightarrow bordoza likvo*) (piv) ; **estingita kalko** (ef-fe)
- akvokalko** (= *estingita kalko per rapida akva solidiĝo por fari malmolajn morterojn kaj ŝmiraĵojn*) (ef) ; **hidraŭlika kalko**
- vigla kalko** (= *neestingita kalko, kalkoŝtono hejtita ĝis 900°C*) (piv) ; **kaŭstika kalko** (ef-fe)
- kablovojo** (cb)
- kameno** (piv-dp) ; **fajrejo** (dp)
- > **insert de cheminée**
- mantelo de kaldrono** (revuo Take2010) ; **kaldronmantelo** (cb)
- mantelo de cilindro** (stt-mev) ; **cilindromantelo** (cb-mev) ; **cilindrotubo** (bv343.26) ; **piŝtujo** (bv343.26) ; **mufo** (fe)
- tegmenta defluilo** (\Rightarrow *pluvkanaletoj*) (piv) ; **defluilo** (fe-cb) ; **pluvkanalo** ; **gutujo** (fe-cb)
- > **derrick**
- segboko** (piv-ef-bv273.18) ; **segstablo** (bv273.18) ; **stablo** (dp-fe-cb)
- kejlo** (piv-rv-fe-bv274.93) ; **stifto** (fe)
- dubelo** (piv-dp-ef-bv279.55) ; **kejlo** (*por ŝraŭboj*) (dp) ; **lignonajlo** (dp)
- fleksebla dubelo** ; **ekspansia dubelo** ; **ŝtala fleksebla dubelo** (piv)
- frapdubelo**
- risorta dubelo**
- boriga dubelo**
- baskuldubelo kun ringŝraŭbo**
- plasta noĉdubelo** ; **plasta universala dubelo** (piv)
- najldubelo**
- ŝelaja premilo**
- ĉevrono** (\Rightarrow *truso*) (piv-dp-ef-pb-bv274.28.36.55.56.61..64/275.19) ; **ĉevro** (*tegmenta trabaro*) (bv273.7)



- un **chiffon** (*pour essuyer*)
- un **chiffre** (*ex. chiffres arabes 0, 1, 2... 9 ou chiffres romains I, V, X, C, M*)
- une **chignole** (= *outil manuel qui peut être une drille, un vilebrequin ou une chignole à manivelle*)
- une **chignole à manivelle**
- une **chignole à vilebrequin ; vilebrequin**
- un **chronomètre**
- une **chute de tension** (*en électricité*)
- du **ciment**
- une **cintreuse de tubes**
- un **circlip ; anneau élastique**
- un **circlip extérieur** (*pour arbre*)
- un **circlip intérieur** (*pour alésage*)
- un **circuit**
- un **circuit hydraulique**
- un **circuit de chauffage**
- un **circuit de commande**
- un **circuit de puissance**
- un **circuit de refroidissement**
- un **circuit électrique**
- un **circuit fermé** (*le courant électrique peut passer dans le circuit*)
- un **circuit imprimé**
- un **circuit intégré ; une puce électronique**
- un **circuit magnétique**
- un **circuit primaire** (*de transformateur ou d'échangeur de chaleur*)
- un **circuit secondaire** (*de transformateur ou d'échangeur de chaleur*)
- un **circulateur** (*pompe électrique à ailettes utilisée par ex. sur un circuit de chauffage central*)
- une **cisaille** (*pour couper des plantes*) ; des **cisailles**
- une **cisaille guillotine** (*tôlerie*)
- des **cisailles** (*qui coupent du métal*) ; **pince coupe-tôle**
- un **ciseau ; burin ; broche**
- un **ciseau à bois**
- un **ciseau à brique**
- un **ciseau à pierre**
- des **ciseaux**
- des **ciseaux à gazon**
- des **ciseaux à papier peint**
- des **ciseaux de jardin**
- **ciseler ; tailler**
- une **citerne**
- une **citerne de fioul domestique**
- une **claire** (= *treillage de bois, de métal...*) ; **clayette** (*petite claire*)
- un **clapet ; abattant ; rabat ; volet** (*d'aile d'avion*)
- un **clapet anti-retour** (*clapet*)
- un **clapet anti-retour** (*vanne*)
- un **clapet coupe-feu** (*ex dans une gaine de ventilation*)
- un **clapet d'aspiration**
- un **clapet de sécurité**
- une **clavette**
- une **clavette disque**
- une **clavette parallèle**
- un **clavier**
- vištuko** (piv) ; **tukpeco** (ef) ; **ĉifono** (dp)
- cifero** (*ekz. arabaj ciferoj 0, 1, 2... 9 aŭ romanaj ciferoj I, V, X, C, M*) (piv-dp)
- manborilo** (*mana ilo kiu povas esti drilo, kubutborilo aŭ krankborilo*) (fe-pb-ts-cb) ; **arkimeda borilo** (ef) ; **borilo** (dp)
- krankborilo** (*manborilo*) (piv-ts) ; **krankoborilo** (bv293.25)
- kubutborilo** (*manborilo*) (piv-ef-pb-293.65) ; **turnoborilo** (fe-ts-la-cb) ; **krankoborilo** (fe-cb) ; **brustoborilo** (la)
- kronometro** (piv-dp-fe-la-cb) ; **klikhorloĝo** (dp) ; **kronoo** (fe-cb) ; **ĥronometro** (bv32.36)
- tensiofalo** (*elektrado*) ; **tensifalo** (iev)
- cemento** (*ligento de betono*) (piv-dp-fe-pb-mev - terminaro de betono STEB)
- tubofleksilo** (⇒ *kurbpinĉilo*) (bv279.82)
- vinkt-ringeto** (piv) ; **haltringeto** (piv) ; **cirkla klipo**
- ekstera vinkt-ringeto** (piv)
- interna vinkt-ringeto** (piv)
- cirkvito** (piv-dp-fe) ; **rondiŝo** (dp)
- hidraŭlika cirkvito ; bremsa oleocirkvito**
- hejtcirkvito** (cb) ; **hejta cirkvito**
- regcirkvito ; regadcirkvito** (cb)
- povuma cirkvito**
- malvarmiga cirkvito**
- elektra cirkvito**
- fermita cirkvito** (*la elektra kurento povas pasi trans la cirkvito*) (piv)
- presita cirkvito** (piv-dp-fe-cb) ; **cirkvitkarto** (rv) ; **presita konduktilaro** (piv)
- integra cirkvito** (ico) (piv-vk-dp) ; **ico** (*integra cirkvito*) (piv-fe-cb) ; **blato** (dp)
- magneta cirkvito** (piv)
- primara cirkvito** (*por transformatoro aŭ varmointerŝanĝilo*) ; **primara volvaĝo** (aetv-ebtv) ; **unuaranga cirkvito**
- sekundara cirkvito** (*transformatoro aŭ varmointerŝanĝilo*) ; **sekundara volvaĝo** (aetv-ebtv) ; **duaranga cirkvito**
- cirkuligilo**
- heĝa tondilo** (piv-dp-ef) ; **tondilego** (fe-cb) ; **permana stucilo** (vk) ; **ĉizojo** (pb)
- ĉizojmaŝino** (*ladado*) ; **tabulĉizojo** (bv278.26) ; **paraleltondilo** (mev) ; **gilotintondilo** (mev)
- ĉizojo** (piv-dp-fe-cb-bv278.1.2) ; **ladĉizojo ; ladtondilo** (piv-dp-ef-mev)
- ĉizilo** (piv-dp-fe-pb-bv273.71/293.30..32)
- porligna ĉizilo ; plata ĉizilo** (bv285.7/287.30-mev) ; **bevela ĉizilo** (bv158.19)
- porbrika ĉizilo**
- > **chasse** (*ciseau pour tailler la pierre de manière nette et précise*)
- tondilo** (piv-dp-fe)
- herbotondilo** (bv208.48)
- tapetotondilo** (bv281.34)
- ĝardena tondilo**
- ĉizi** (tr)
- cisterno** (piv-dp-fe) ; **pluvujo** (dp)
- > **cuve de mazout**
- hurdo** (*plektobaraĵo el ligno, metalo...*) (piv-dp-ef-fe-cb) ; **plektaĵo** (dp)
- klapo** (piv-dp-fe) ; **valvo** (fe) ; **klapvalvo** (dp)
- retenklapo** (mev) ; **retroferma klapo** (cb) ; **klapo sen refluo** (mev)
- retroferma valvo** (vk) ; **kontraŭrevena valvo**
- fajrhaltiga klapo**
- suĉoklapo ; "enspira klapo"** (mev)
- sekuriga klapo** (mev) ; **savoklapo** (piv)
- > **goupille**
- diska stifto** (piv)
- paralela stifto** (piv) ; **foldokejlo** (bv296.73-mev)
- klavaro** (piv-dp-fe)

- une **clé** (*de serrure*) ; **clef**
 une **clé** (*outil*) ; **clef**
- une **clé à bougie**
 une **clé à chaîne** ; **clé gripping**
 une **clé à choc** (= *déboulonneuse pneumatique ou électrique*)
- une **clé à cliquet**
 une **clé à douilles**
 une **clé à griffe** (*plomberie*)
 une **clé à molette**
- une **clé à œil**
 une **clé à pipe**
 une **clé à pipe emmanchée**
 une **clé à tube** (*tube déformé*)
 une **clé anglaise** ; **clé à crémaillère**
- une **clé de contact**
- une **clé de mandrin**
 une **clé de voûte** ; **clef de voûte**
- une **clé dynamométrique**
 une **clé en croix**
 une **clé mâle** (*ex. une clé Allen en six pans ou une clé Torx en étoile...*) ; **clé BTR** ; **clé Inbus** ; **clé HC** (*vis Hexagonales Creuses*) ; **clé mâle six pans**
- une **clé mixte articulée à cliquet**
 une **clé plate** ; **clé à fourche**
- une **clé USB** (*Universal Serial Bus*)
- une **clenche** (*partie mobile du loquet*)
 une **clenche de volet**
 un **clignotant** (*de voiture, de passage à niveau, de portail* ⇒ *gyrophare et feux clignotants*)
- un **climat**
 un **climatiseur** ; une **clim**
 du **clinquant** (*parure ou bijou fait de plaques de métal*)
- du **clinquant** (*tôles ou rondelles de métal très fines et calibrées, ajoutées pour régler un jeu entre pièces*)
- un **clip**
 un **cliquet**
 une **cloche** (*qui sonne*) ; **sonnerie électrique**
- une **cloison**
 une **cloison coupe-feu CF** (*REI = résistance mécanique et étanchéité aux flammes et gaz + isolation thermique*)
 une **cloison en plaque de plâtre alvéolée** (*cloison sèche type Placopan*)
 une **cloison en plaque de plâtre montée sur rail** (*cloison sèche type Placostyle*) ; **cloison à ossature métallique**
 une **cloison pare-flamme PF** (*RE = résistance mécanique et étanchéité aux flammes et gaz*)
 une **cloison pleine** (= *cloison maçonnée avec chaux, plâtre, mortier ou ciment*)
 une **cloison sèche** (= *cloison non maçonnée, montée avec des panneaux*)
 une **cloison stable au feu** (*R = résistance mécanique*)
 une **cloison vitrée**
- une **clôture** (*autour d'un lieu*) ; **barrière fixe** ; **barre de blocage**
- šlosilo** (*piv-dp-fe-pb-bv293.38*)
boltilo (*piv-dp-vk*) ; **šraubšlosilo** (*rv-ef-pb-cb-mev*) ; **klevo*** (*pb-ts*) ; **boltturnilo** (*dp*) ; **vringilo**
sparkila boltilo
ĉenboltilo
impulsa ŝraŭbmaŝino (*pneŭmata aŭ elektra*) ; **pneŭmata impulsŝraŭbilo** (*bv291.6*) ; **pneŭmata boltilo**
klikboltilo ; **klikhava boltilo** (*piv*)
boltilo por boltingoj
hoka boltilo (*tubaro*) ; **hoka ŝraŭbilo** (*mev*)
aĝustigebla boltilo (*dp*) ; **universala boltilo** (*vk*) ; **reguligebla boltilo** (*piv*) ; **ŝraŭbmakzela boltilo** (*bv279.67*) ; **boltilo** (*fe*) ; **strekrada boltilo** (*ts*) ; **aĝustigebla klevo** (*ts*) ; **kunrada vringilo** (*cb*) ; **regulebla boltilo** (*fe*) ; **regulebla ŝlosilo** (*fe*) ; **aĝustigebla ŝraŭbilo** (*mev*)
okula boltilo ; **okulforma boltilo** (*piv*) ; **ringa boltilo** (*bv348.16*)
pipa boltilo ; **pipforma boltilo** (*piv*) ; **pipforma vringilo** (*cb*)
pipa tenboltilo
tuba boltilo (*piv*) ; **tubovringilo** (*fe-cb*)
orta aĝustigebla boltilo ; **ŝraŭbtenila boltilo** (*bv279.69*) ; **angla ŝraŭbšlosilo** (*rv*) ; **angla ŝraŭbilo** (*mev*) ; **universala ŝraŭbilo** (*mev*)
kontaktoŝlosilo (*bv344.74*) ; **ŝaltoŝlosilo** (*dp*) ; **sparkadŝlosilo** (*ef*) ; **sparkoŝlosilo** (*bv344.74*) ; **sparkeruro** (*pb*)
ĉukboltilo
volboŝlosilo (*piv-cb*) ; **volbofermŝtono** ; **vertoŝtono** ; **finŝtono** ; **kronŝtono** ; **fermŝtono** ; **ŝlosilo** (*dp*)
dinamometra boltilo
kruĉboltilo
vira boltilo (*ekz. Allen boltilo kun ses facoj aŭ Torx stelforma boltilo...*) ; **sesangula ŝraŭb-ŝlosilo** (*vk*)
miksita artikita klikboltilo
plata boltilo (*piv*) ; **buŝa boltilo** (*bv348.15*) ; **vringilo** (*fe-cb*) ; **ŝimpla ŝraŭbilo** (*mev*) ; **dubuŝa ŝraŭbilo** (*mev*) ; **duobla ŝraŭbilo** (*mev*)
USB-poŝmemorilo (*vk*) ; **memorbastoneto** (*vk*) ; **poŝmemorilo** (*vk*) ; **USoBa memorbastoneto** (*dp*)
- klinko** (*piv-dp-fe-ef-la-cb*)
porŝutra klinko
blinkilo (*de aŭtomobilo, de tranknivela pasejo, de portalo* ⇒ *ĝirlampo kaj blinkumoj*) (*piv-dp-fe-ts*) ; **blinklampo** ; **blinklampeto** (*piv*) ; **intermita lampo** (*fe-ts-cb*) ; **palpebrumaj lumoj** (*pri fajro*) (*ef-cb*) ; **flagrolumoj** (*cb*)
klimato
klimatizilo (*piv*) ; **kimatizaparato** (*cb*)
bril-lameneto (⇒ *kalibra-ladeto*) (*dp*) ; **lamenornamaĵo** (*fe-cb*) ; **trompa brilo** (*dp*)
- kalibra ladeto** (⇒ *bril-lameneto*) ; **kalibraĵoj lamentoj**
- > **attache**
kliko (*piv-dp-fe-cb-mev*)
sonorilo (*piv-dp-ef*)
- septo** (*piv-dp-fe*) ; **vando** (*fe - terminaro de betono STEB*)
fajrhaltiga septo (*mekanika rezisteco, nepenetrebleco, kaj termika izoleco*) ; **fajrosepto** (*fe*)
alveola gipspanela septo
rela gipspanela septo
kontraŭflama septo (*mekanika rezisteco kaj nepenetrebleco*)
masonita septo (*per kalko, gipso, mortero aŭ cemento*) ; **plena septo**
panela septo (= *ne masonita septo*) ; **seka septo**
fajrstabila septo (*nur mekanika rezisteco*) ; **fajrimuna septo**
vitra septo (*piv*)
- barilo** (*piv-dp-ef-fe-vk*) ; **ĉirkaŭbarilo** (*fe*)

- un **clou** ; une **pointe**
 un **clou à tête plate**
 un **clou de tapissier**
 un **clou forgé**
 un **clou sans tête** (*clou de vitrier*)
 un **clou tête d'homme**
 une **cloueuse** (*⇒ pistolet de scellement*)
- un **code**
 un **code alphabétique**
 un **code alphanumérique**
 un **code binaire** (*codé seulement avec des 0 et des 1*)
 le **code de la route**
 un **code décimal** (*codé avec 10 chiffres 0, 1, 2... 9*)
 un **code hexadécimal** (*codé avec 16 chiffres 0, 1, 2... 9, A, B, C, D, E, F*)
 un **code-barres**
 les **codes** (*lumières sur un véhicule*)
- un **coffrage** (*ouvrage provisoire en bois ou en acier permettant le moulage du béton*)
 un **coffret de chantier**
 un **coffret de communication**
 un **coffreux** (*maçon préparant un coffrage*)
- une **cognée** (= grande hache fine)
 un **coin** (*pour fendre ou fixer*) ; une **cale** (*pour fixer*)
 un **coin éclateur** (*pour fendre des bûches*)
 un **colis** (*paquet à transporter*)
- de la **colle**
 de la **colle à bois**
 de la **colle araldite** (*avec 2 composants, résine époxyde et durcisseur*)
 de la **colle cyanoacrylate**
 de la **colle papier peint**
- une **collerette** ; un **collier** ; **col**
 une **collerette réglable**
 un **collet battu**
 un **collier**
 un **collier à tube, collier de fixation**
 un **collier de serrage** ; **collier à crémaillère**
 un **collier serre-câbles** ; **collier Colson** ; **collier Rilsan** ; **collier autobloquant** ; **collier de frettage**
- une **combinaison**
 une **combinaison de travail** (*⇒ cotte de travail*)
 un **combiné d'interphone ou de téléphone**
 - **combiner**
 un **comble** (*sous toiture*)
 un **comburant** (*permet la combustion d'un combustible, ex. air/dioxygène*)
 un **combustible**
 un **combustible énergétique ou carburant** (*en français 'fioul' désigne seulement un dérivé liquide du pétrole comme le mazout, fioul lourd ou gazole... en anglais 'fuel' désigne tout combustible liquide, solide ou gazeux dont on peut libérer de l'énergie comme le charbon, l'essence, le pétrole, le mazout, le gaz naturel, l'uranium...*)
- une **commande** ; un **ordre** (*de commande*)
 la **commande des clignotants**
 - **commander** (*passer commande*)
 - **communiquer**
- najlo** (piv-dp-fe-pb-bv296.51)
platkapa najlo
seĝtapiŝista najlo
forĝita najlo (bv274.94)
senkapa najlo (piv)
kunkapeta najlo ; dratnajlo (bv274.95)
najlilo (*⇒ najlopistolo*)
- kodo** (piv-dp-fe-aetv)
alfabeta kodo (cb-aetv)
alfanumera kodo (cb-aetv)
duuma kodo (*kodita nur per 0 kaj 1*) (cb-aetv)
veturkodo (fe)
dekuma kodo (piv-aetv)
deksesuma kodo (aetv)
strekokodo (vk-aetv) ; **strekodo** (vk) ; **striko** (dp)
 --> **feux de croisement**
- ŝelajo** (piv-dp-ef-fe-bv272.11.12.54..56 - terminaro de betono STEB)
porkonstrueja cirkvit-tabulo
komunika skatolo ; komunika kesteto (cb)
ŝelajisto (piv)
- toporo** (= granda maldika hakilo) (piv-dp-ef-fe-bv238.1) ; **hakilego** (dp-bv238.1)
kojno (*por fendi aŭ fiksi*) (piv-fe-cb-bv312.24) ; **malmolligna kojno** (bv274.96)
fend-kojno (*por fendi ŝtipojn*) (dp) ; **ŝtala kojno** (mev) ; **fera kojno** (mev)
pakaĵo (piv-fe)
- gluo** (piv-dp-ef-fe) ; **gluaĵo** (fe)
porligna gluo ; lignogluo (bv287.36) ; **blanka gluo**
araldita gluo (*epoksiorezino + malmoliganto*)
cianakrila gluo
portapeta gluo ; tapetogluo (bv281.23)
- kolumo** (piv-mev) ; **krispo** (dp)
aĝustiga kolumo (mev) ; **movebla kolumo** (mev) ; **flanĝo** (dp)
 --> **raccord à collet battu**
koliero (piv-dp-fe) ; **ĉirkaŭkolo** (dp-fe) ; **kolĉeno** (dp)
tubofiksilo (bv279.53..57) ; **tubkoliero** ; **tubkrampo** (ef)
premkoliero ; **hoskoliero** ; **hosprema koliero** (cb) ; **ĉirkaŭpremilo**
kablokoliero ; **premkabloj koliero**
- kombineo** (piv-dp)
laborkombineo
aŭdparolilo por interfono aŭ telefono (piv-fe-cb) ; **aŭskultilo** (hv)
kombini (tr)
subtegmentejo (bv44.4) ; **subotegmento** (piv-dp)
bruligaĵo (dp)
brulaĵo (piv-cb) ; **hejtĵo** (cb) ; **fuelo** (piv-dp-cb)
fuelo (*solida, likva aŭ gasa substanco el kiu energio estas liberigebla, kiel karbo, benzino, petrolo, mazuto, tergaso, uranio... en franca lingvo 'fioul' estas nur likva derivita produkto el petrolo kiel mazuto aŭ gazolo*) (piv-dp-vk)
- mendo** (dp-ef)
blinkŝaltilo
mendi (tr)
komuniki (tr)

- un **commutateur** (= interrupteur multiple)
- un **commutateur poussoir 4 contacts à 2 positions**
- un **commutateur rotatif**
- un **commutateur-réseau**
- **commuter** (électricité, mathématiques) ; **aiguiller**
- **compact** (ou compacte) ; **trapu** (ou trapue)
- un **compacteur**
- un **compacteur** (vibrant, à rouleau, sur pneus...) ; une **vibrodameuse** ; **pilonneuse** ; **plaque vibrante**
- un **compacteur à déchets** (⇒ broyeur)
- un **compacteur à rouleau**
- un **comparateur** (à aiguille ou digital, utilisé sur un montage de contrôle)
- **comparer**
- un **compas** ; **compas à dessin** ; **compas porte-crayon**
- un **compas à pointes sèches** (pour tracer avec la pointe)
- un **compas à verge**
- un **compas d'épaisseur** (pour relever une épaisseur)
- un **compas d'intérieur** (pour relever une cote intérieure) ; **compas à calibrer**
- **complet** (complète)
- un **composant** ; **élément**
- un **composant électronique**
- **composer** ; **constituer**
- une **composition** (chimique ou musicale)
- un **compresseur** (d'air, de gaz)
- une **compression**
- une **compression** (ex. compression des données informatiques)
- un **compte-tours** (en tour/min)
- un **compteur**
- un **compteur d'eau** (en m³)
- un **compteur de vitesse** (en km/heure) ; **tachymètre**
- un **compteur électrique** (en kWh)
- un **compteur gaz** (en m³)
- un **compteur Geiger** ; **compteur Geiger-Müller**
- un **compteur kilométrique**
- un **concasseur** ; **pilon** ; **broyeur**
- un **concentrateur-réseau**
- komutilo** (= multobla ŝaltilo) (piv-dp-ts-ef-fe-cb) ; **komutatoro** (fe-ts-cb) ; **ŝaltilo** (fe-ts) ; **baskuŝaltilo** (fe-cb)
- kvarcirkvita dupozicia puŝkomutilo** (piv)
- ĝirkomutilo** (piv)
- > **switch informatique** (commutateur avec des ports RJ45 ou USB qui aiguille les paquets de données sur le bon récepteur)
- komuti** (tr)
- kompakta**
- kompaktilo** ; **kompaktigato** (ef)
- grundkompaktoro** (vibriga, cilindra, surpneŭa...⇒ ŝoserulilo) ; **tervibratoro** (bv354.19) ; **kompaktiga vibratoro** (cb)
- rubkompaktoro** (⇒ pistomaŝino)
- > **rouleau compresseur**
- komparilo** (kunnadla aŭ cifereca sur kontrolkunajo) (piv-ef-cb-ts) ; **komparatilo** (fe)
- kompari** (tr)
- cirkelo** (piv-dp-ef-fe-cb-mev) ; **desegnista cirkelo** (piv) ; **krajoncirkelo** (mev) ; **desegna cirkelo** (mev)
- dunadla cirkelo** (por desegni skrapante) (piv) ; **risorta dunadla cirkelo** (piv) ; **pintocirkelo** (mev)
- stanga cirkelo** (por desegni grandajn cirklojn) (piv) ; **dunadla stanga cirkelo** (piv) ; **stangocirkelo** (fe-cb-bv278.11-mev) ; **truskena cirkelo** (bv278.11)
- ekstera kalibrocirkelo** (por registri dikecon de iu peco) (piv-ts-bv288.19-mev) ; **kalibrocirkelo** (dp-fe-cb) ; **risorta kalibrocirkelo ekstera** (piv) ; **diametromezurilo** (ts)
- interna kalibrocirkelo** (por registri internan kvoton de iu peco) (piv-bv288.24-mev) ; **risorta kalibrocirkelo interna** (piv)
- kompleta**
- komponanto** (piv-dp-ef-mev) ; **kompleteco** (piv)
- elektronika komponanto** (piv)
- komponi** (tr)
- komponaĵo** (piv-ef-fe)
- kompresoro** (piv-dp-fe-bv282.36/291.3/345.31) ; **kunpremilo** (piv-dp-vk) ; **aerpumpilo** ; **kunpremato** (ef)
- kunpremo** (piv-ef)
- kompaktigo** (dp)
- rivolometro** (en revoluo je minuto) (ef-fe-cb-bv342.4/344.65) ; **rivolua komputilo** (ef-fe-cb) ; **rotaciturna komputilo** (fe-cb) ; **turnokomputilo** (mev)
- nombrilo** (piv) ; **konsumkomputilo** (fe-cb) ; **komptilo** (fe-cb) ; **konsumregistrilo** ; **nombradilo** (mev)
- akvonombro** (en kuba metro) (piv)
- rapidometro** (en kilometro je horo) (dp-ef-pb-ts-bv341.25/342.4.39/344.60) ; **rapidomezurilo** (vk) ; **takimetro** (mev) ; **rapidindikilo** (ef) ; **"rivolometro"** (ts)
- elektronombro** (en kilovat-horo) ; **alternkurenta nombro** (bv280.36)
- gasonombro** (en kuba metro) (bv279.5) ; **gasmetro** (dp)
- gejger-nombro** (piv)
- kilometrilo** (dp)
- pistomaŝino** (piv-dp-ef) ; **rada pistilo** (bv313.9)
- > **hub informatique** (simple boîtier de connexion)



la conception assistée par ordinateur (ou CAO, ou CAD Computer-Aided Design en anglais, \Rightarrow dessin assisté par ordinateur DAO)	komputile helpata elpensado (\Rightarrow perkomputila desegnado) (cb) ; per komputila dezajnado (dp) ; komputile asistita desegnado (vk) ; komputile helpata desegnado (cb)
- concevoir un ouvrage (imaginer, planifier, calculer, dessiner)	konstrukcii (tr) (elpensi, planizi, kalkuli, desegni inĝenieran kreaĵon) (piv-mev) ; koncepti (tr) (abstrakan ideon) (piv-mev)
un condensateur (électrique)	kondensilo (dp-cb-vk) ; kondensatoro (cb-vk) ; kapacitoro (cb)
un condensé (de pierres compactées) ; aggloméré	kompakto (piv-ef)
- condenser (vapeur, molécule, lumière, texte)	kondensi (tr)
la conductance électrique (inverse de la valeur de résistance)	elektra konduktanco (inverso de la rezistanca valoro) (piv-iev)
la conductance thermique (λ mesurée en W/[m.°C])	termika konduktanco (piv-iev)
la conduction	kondukto (piv-ef)
un conduit d'aération ; une gaine d'aération	aerumdukto ; aerodukto (fe-cb) ; aerokondukilo (fe-cb) ; aerumtubo (fe-cb) ; tubo (dp)
un conduit de cheminée ; tuyau de cheminée	kamentubo (piv-ef-cb-bv46.6/271.21/275.13-mev)
une conduite ; buse (tuyau de fort diamètre, par ex. pour les égouts) ; un conduit	dukto (piv-fe) ; tubo (fe) ; kondukajo (mev)
une conduite d'eau	akvodukto (piv) ; akvokonduko (fe)
une conduite d'eau sous pression	premakva dukto (ef)
une conduite d'évacuation	forflua tubo (forfluigo de eluzita akvo)
une conduite de gaz	gasodukto (piv)
- connecter ; brancher	konekti (tr)
un connecteur ; une fiche (de connexion)	konektilo (piv-fe-vk-cb) ; klemo (vk) ; ŝtopilo (rv-dp-piv) ; ŝtopilino (rv)
un connecteur d'imprimante	konektilo por presilo (piv)
une connexion (action de connecter) ; un branchement ; raccordement ; accouplement	konekto (piv-fe-rv) ; konektaĵo ; kunligo (fe) ; kunkateno (fe)
une connexion en cascade (ex. avec plusieurs rallonges à la suite)	kaskada konekto (piv)
une connexion en parallèle (circuit électrique)	paralela konekto (piv)
une connexion en série (circuit électrique)	seria konekto (piv)
une consigne	--> instruction
une console d'étagère	--> équerre (support)
un constructeur (de maisons, d'immeubles...)	konstruanto (cb)
une construction (bâtiment terminé) ; édifice	konstruaĵo (piv-dp-cb)
une construction (chantier non-terminé)	konstruo (piv-ef-la) ; konstrukcio (mev)
une construction rivetée	nitita konstruciaĵo (cb-ebtv)
une construction tubulaire	tubforma konstruciaĵo
- construire ; bâtir	konstrui (tr)
le contact (entre deux pièces)	kontakto (piv-dp-fe) ; kontaktilo (fe) ; "ŝaltilo" (fe)
un contact fermeture	fermkontaktilo (cb)
un contact fin de course ; contacteur fin de course	finkontaktilo (cb)
un contact magnétique (d'alarme intrusion)	magneta kontaktilo (pri entruda alarmilo)
un contact normalement fermé au repos (type NC = Normalement Connecté ou... normally close)	normale fermita kontaktilo (la kurento pasas dum senmoveco)
un contact normalement ouvert au repos (type NO)	normale malfermita kontaktilo (la kurento ne pasas dum senmoveco) ; aperta kontaktilo
un contacteur (= pièce de contact électrique ou pneumatique...)	kontaktilo (piv-ef) ; kontaktoro (fe-cb)
un contacteur (relais de tableau électrique) ; contacteur de puissance ; relais contacteur	kontaktoro (fe-ef-cb) ; kontaktilo (piv-ef) ; kontaktatoro ; kontaktrapilo
un contacteur à came	kama kontaktilo ; kama ŝaltilo (ebtv)
un contacteur heures creuses ; relais heures creuses ; contacteur jour nuit ; contacteur double tarif	kontaktoro por noktatarifo ; kontaktoro por kavaj horoj ; relajso por noktatarifo
une contrainte ; pression exercée sur quelqu'un	trudo (piv-dp-ef) ; trudado (piv-ef-cb) ; devigo (dp) ; streĉo (dp)
un contre-écrou (écrou fin qui sert à serrer un autre écrou pour l'empêcher de bouger) ; écrou bas	kontraŭŝraŭbingo (piv-vk-ef-bv296.30-mev) ; kontraŭboltingo (fe)
une contre-pointe (sur la poupée mobile d'un tour parallèle)	kontraŭpinto (sur paralela tornomaŝino) (bv288.1) ; prempinto (bv302.26)
un contreplaqué	--> panneau de contreplaqué
un contrepoids	kontraŭpezaĵo (piv) ; kontraŭpezo (dp-ef) ; kontraŭmaso (piv-ef)
un contrepoids de vilebrequin	kontraŭpezaĵo de kranksafto (bv343.20)
un contrôle	kontrolo (piv)

un contrôle non-destructif	nedetruiva kontrolo
un contrôle par magnétoscopie	kontrolo per magneta polvo
un contrôle par ressuage (<i>avec un liquide coloré qui met en évidence les fissures</i>)	kontrolo per ŝvitado (<i>per kolora likvaĵo kiu vidigas la fentedojn</i>)
un contrôle radiographique	radiografia kontrolo
- contrôler ; vérifier ; surveiller	kontroli (tr)
un contrôleur d'isolement	izol-kontrolilo ; izol-indikatoro (piv)
un convecteur (<i>radiateur où l'air est chauffé en passant à coté d'une résistance</i>)	konvektanta hejtilo ; konvektanta radiatoro
un convoyeur à bande	--> bande transporteuse
un copeau (<i>de bois, de métal, de plastique... sur une machine-outil</i>)	splito (<i>el ligno, el metalo, el plasto... sur ilmaŝino</i>) (bv285.40/288.27/302.44) ; rabotaĵo (piv-dp-ef-rv) ; rabotaĵero (fe) ; uzinaĵero ; rubandeto (fe) ; lignero (dp)
une corde ; un cordage ; filin	ŝnuro (piv-fe-cb) ; ŝnurego (dp)
un cordeau	rektoŝnuro (piv-dp-fe-cb)
un cordeau traceur	ŝnur-liniilo (bv281.45) ; rektoŝnuro (piv-fe-cb) ; strekiga ŝnuro
une cordelette	--> ficelle
un cordon (<i>électrique</i>)	ŝnurkonduktilo (piv-dp) ; konduktilo (ts)
un cordon d'alimentation	nutra konduktilo (piv) ; nutrokonduktilo (ts) ; fidro konduktilo (ts) ; elektra konduktilo (bv47.15) ; fidro (bv47.15) ; nutrokablo (bv47.15) ; elektra ŝnuro (bv47.15) ; konekta ŝnuro (pb)
un cordon de soudure	veldoŝnuro ; lutŝnuro (ts)
un cordon péritel	peritela konduktilo ; peritela plilongilo
un cordonnier	ŝuflikisto (piv) ; ŝuriparisto (dp)
une cornière	angula profilajo ; angula profiltrabo ; profiltrabo (cb) ; forma relo (cb) ; fertrabo (cb) ; angulrelo (dp)
un corps conducteur (<i>ex. conducteur d'électricité ou de chaleur</i>)	konduktanto (piv-ef-fe)
le corroyage (<i>1. en menuiserie, dressement des pièces de bois à la varlope ou à la dégauchisseuse, 2. en serrurerie, dégrossissage des pièces de métal à la forge</i>)	rektigado
une cosse (<i>de corde ou de câble</i>) ; cosse-cœur (<i>en forme de cœur</i>)	koŝo (<i>por ŝnuro aŭ kablo</i>) (piv-dp-ef-fe-la-cb) ; kablokoŝo (cb)
une cosse (<i>qui est sertie ou brasée au bout d'un conducteur électrique</i>)	koŝo (<i>enkroĉeta aŭ luta al estremajo de konduktilo</i>) (piv-dp-ef-fe-ts-cb) ; kontaktopeco (ts) ; klemo
une cosse de batterie	bateria koŝo
une cosse de masse	almasiga koŝo (piv)
une cosse rapide (<i>en électronique ou électricité automobile</i>)	rapidkoŝo (<i>elektroniko aŭ aŭtomobila elektrado</i>) (piv)
une cote	--> dimension
une côte	--> nervure
une cote (<i>cotation des cours</i>) ; quota ; quote-part	kvoto (dp-cb)
une cote de niveau (<i>indication de la hauteur du sol ou d'une marche par rapport à une altitude de référence</i>)	planko-nivelo ; altitude (dp)
une cote maxi	maksimuma dimensio ; permesata maksimuma dimensio (cb-ebtv)
une cote mini	minimuma dimensio ; permesata minimuma dimensio (cb)
une cote nominale	nominala dimensio (ef) ; specifita dimensio (ts) ; noma kvoto (fe)
une cote relevée	mezurita dimensio
une cote tolérancée	tolereca dimensio
une cotte (<i>vêtement de travail, ⇒ tablier de cuir, blouse et combinaison de travail</i>) ; un bleu de travail	laborvesto (<i>⇒ leda antaŭtuko, kitelo kaj laborkombineo</i>) (fe-cb) ; ŝirmvesto ; supertuto (dp-bv293.9) ; blua laborvesto (dp)
une couche d'accrochage	--> sous-couche
une couche de peinture	farbotavolo (piv) ; farbtavolo (ebtv)
une couche de préparation	--> sous-couche
un coude ; une courbe ; une équerre (<i>de tube</i>)	tub-kurbaĵo ; kurbaĵo (fe) ; kubuto (fe) ; artiko (fe) ; genutubo (dp)
- couler ; courir ; s'écouler	flui (ntr)
un coulisseau (<i>⇒ patin de glissière</i>) ; une coulisse	glitpeco (piv-fe)
un coup de bélier (<i>surpression brusque qui peut être destructrice dans une tuyauterie</i>)	premfrapo (vk) ; akvobato (dp-cb)
un coup de pinceau	peniktiro (dp)
un coup de poing (<i>arrêt de machine</i>)	--> arrêt d'urgence (<i>arrêt de machine</i>)
un coup de torchon ou d'éponge	viŝo (piv-ef)
une coupe à angle droit	ortangula tranĉo (mev)

une **coupe à onglet** (*ex. en menuiserie : coupe d'un angle de cadre sur des baguettes*)

un **coupe-bordure ; dresse-bordure**

un **coupe-bordure** (*roto-fil électrique*)

un **coupe-boulon ; une pince coupe-boulon**

un **coupe-circuit à réarmement**

un **coupe-circuit fusible**

un **coupe-feu**

un **coupe-tube**

- **couper avec un objet tranchant ; trancher ; découper** (*viande*) ; **couper** (*les cartes, tennis*) ; **déchirer** (*l'air, les oreilles*)

- **couper net ou de façon accidentelle ; sectionner**

un **couple** (*en mécanique, en N.m*) ; **moment d'une force**

un **couple de torsion ; moment de torsion**

un **couple moteur ; couple d'entraînement**

un **coupleur**

une **coupure** (*interruption*) ; **disconnexion**

une **coupure d'urgence** (= *déclencheur manuel pour couper le courant d'un tableau électrique, ⇒ arrêt d'urgence pour une machine*) ; **coupure générale**

la **coupure d'urgence** (*action*)

une **coupure de courant** (*involontaire*)

un **courant** (*d'une rivière*)

un **courant** (*électrique*)

un **courant alternatif**

un **courant continu**

un **courant d'air**

un **courant faible** (*pour les communications informatiques*)

un **courant fort** (*alimentation électrique, en général = 230V*)

un **courant haute fréquence** (*dont la fréquence est supérieure à 10 kHz*)

un **courant magnétique**

du **courant monophasé**

un **courant porteur en ligne**

un **courant redressé**

du **courant triphasé**

une **couronne dentée**

une **courroie**

une **courroie crantée**

une **courroie de transmission**

une **courroie trapézoïdale**

la **course** (*d'une bielle par exemple*)

un **court-circuit** (*involontaire*) ; **court-jus**

un **court-circuit** (*voulu ou non-voulu*)

un **coussinet** (*de palier lisse*)

un **couteau ; coupoir**

un **couteau à colle**

un **couteau à enduire**

un **couteau à mastic ; couteau de vitrier**

un **couteau de peintre ; couteau à peindre**

un **couteau-scie**

une **couverture d'ardoises** (*toiture*)

geraĵo (piv)

randotranĉilo

herbostucilo (*per rotacia nilon-fadeno*) (bv208.51) ; **fadena randondilo**

vergoĉizojo (bv272.22) ; **tranĉpinĉilego** ; **bolta tranĉpinĉilo** ; **boltotranĉilo** ; **armatura ĉizojo** (bv272.87)

--> **disjoncteur**

--> **porte-fusible**

--> **cloison coupe-feu**

tubtranĉilo (ef-cb) ; **tubotranĉilo** (bv279.84)

tranĉi (tr)

sekci (tr)

momanto (*en N.m neŭtono por metro*) (piv-cb-stt) ; **fortoparo** (dp-fe) ;

fortmomanto (cb)

tordmomanto (piv-ebtv) ; **torda momanto** (stt)

movigmomanto (cb)

--> **accouplement** (*mécanique*)

interrompo (fe) ; **malkonekto** (aetv)

urĝrompilo (= *mana ekigilo por malŝalti cirkvittabulon, ⇒ danĝersaltilo por maŝino*) ; **urĝmalŝaltilo** ; **ĉefrompilo**

urĝrompado

--> **panne de courant** (*⇒ mauvais contact*)

--> **flux** (*liquide ou gazeux*)

kurento (piv-dp-fe)

alterna kurento (piv-fe-cb)

kontinua kurento (fe-cb)

trablovo (dp)

komunika kurento

potenca kurento

altfrekvenca kurento (*kies frekvenco superas 10 kilohercojn*) (piv)

--> **flux magnétique**

unufaza kurento (cb)

elektroreta kurento

rektifita kurento (*alterna kurento transformita en nur pozitivan kurenton, ⇒ diodoponto*)

trifaza kurento (cb)

dentradego ; krondentaĵo (mev)

--> **sangle**

denta rimeno

transmisia rimeno (fe)

trapeza rimeno

moviĝlongo (cb) ; **piŝtovojo** (piv-fe) ; **aliro de piŝto** (mev) ; **leviĝo de piŝto** (piv) ; **vojo** (fe) ; **movo** (fe)

fuŝkontakto (= *nevola kurta cirkvito*) (piv-dp-ts-ef-cb-aetv)

kurta cirkvito (*vola aŭ nevola*) (piv-dp-fe-vk-ts-cb-aetv) ; **fuŝkontakto** (piv-ts-ef-cb-aetv) ; **kurtcirkvito** (fe) ; **kuntuŝo** (ts) ; **rekta konekto** (aetv)

lagroringo (ef-fe) ; **kusineto** (dp-ef-fe) ; **lagrokuseno** (mev)

tranĉilo (dp-fe)

--> **spatule crantée**

ŝmir-spatelo

mastik-spatelo ; **truleto** (fe) ; **mastiktranĉilo** (bv282.28)

farbospatelo (cb) ; **farbspatelo** (vk) ; **spatelo** (fe) ; **farbista spatelo** (bv287.37)

--> **scie à guichet**

ardeza kovraĵo (*tagmento*)

- une **couverture de tuiles**
 un **couvreur**
 un **crampon ; crochet**
 une **crapaudine** (= petite grille en haut d'une descente de gouttière ou sur un chéneau)
 une **crapaudine** (palier vertical)
 une **crapaudine** (pour pivot de porte ou de volet)
 un **crayon**
 un **crayon de menuisier**
 une **crémaillère** (d'engrenage)
 une **crémaillère** (de cheminée)
 une **crème**
 une **crémone** (dispositif de fermeture de fenêtre ou de porte avec une poignée et deux tiges)
 du **crépi** (couche d'aspect grenu de mortier ou de plâtre sur un mur)
 un **crépi grossier**
 une **crépine** (petit filtre à l'orifice d'un tuyau d'aspiration d'eau, de fioul...)
 une **crépinette**
 le **crépissage**
 - **creuser ; fouiller** (dans un livre...)
 un **creuset**
 une **crevaision ; un éclatement**
 - **crever**
 un **crible** (bac vibrant à fond grillagé servant par ex. à séparer les caillasses du sable) ; **cribleur**
 - **cribler ; tamiser**
 un **cric ; vérin manuel**
 un **cric hydraulique roulant**
 un **crochet ; roc** ; une **patère**
 un **crochet ; portemanteau ; une patère**
 un **crochet** (à clouer)
 un **crochet** (à visser)
 un **crochet d'ardoise**
 un **crochet de crochetage** (pour les serruriers ou les cambrioleurs) ; **rossignol ; pick**
 un **crochet de fermeture**
 un **crochet de levage**
 du **cuivre**
 du **cuivre écroui** (cuivre clair et dur, ex. tubes rigides qu'il faut recuire pour pouvoir les cintrer, ⇒ écrouissage)
 du **cuivre recuit** (cuivre rouge, ex. fil électrique ou tube en couronne, ⇒ recuit)
- tegola kovraĵo**
tegmentisto (piv-fe) ; **domkovristo** (fe)
krampo (piv-dp-fe-bv272.58/274.97)
defluila kribrilo (dp) ; **porkanaleta kribrilo** ; **ŝtoppreventilo** (fe) ; **obstruckcopenventilo** (fe)
 --> **palier vertical** (à charge axiale)
pivota subtenilo ; pivotingo (lagro) (piv-ef-fe-cb)
krajono (piv-dp-fe-la)
lignajista krajono ; maŝonista krajono (bv271.51)
dentorelo (piv-cb-ebtv) ; **dentrelo** (dp-fe) ; **dentostango** (piv-dp) ; **noĉstango** (fe)
noĉostango (piv-dp-fe-cb) ; **fajrohoko** (mev)
 --> **enduit**
fermostango (sur fenestro aŭ pordo) (fe-la-cb) ; **fenestro-rigilo** (dp)
puco* (⇒ gipso, stuko) (bv271.57.83/275.38) ; **ŝmirmortero** (dp) ; **ŝmirstuko** ; **kruda stuko** ; **stuko** (piv-dp-ef-fe)
malfajna puco* (bv276.6)
kribrokorbo (fe-la-cb) ; **suĉkorbo** (dp) ; **"enspira" kribrilo** (mev)
 --> **tyrolienne** (appareil à projeter le crépi)
pucado* (bv271.83) ; **ŝmirstukado**
fosi (tr)
fanduĵo (piv-dp-ef) ; **krisolo** (piv-dp-ef-vk) ; **fandvazo** (piv-dp)
krevo (piv-dp-ef-mev)
krevi (ntr)
vibranta kribrilo ; kribrilo (dp)
kribri (tr)
kriko (piv-dp-ef-fe-la-vk-ts-cb-bv348.6-mev) ; **ŝraŭblevilo** (piv-fe-ts) ; **radlevilo** (piv-dp-bv348.6) ; **ĉarlevilo** (piv)
rula hidraŭlika kriko (cb)
hoko (piv-dp-ef-fe-cb)
kroĉilo (⇒ krampo, hoko) (piv-dp-ef-fe-rv-mev) ; **hoko** (ef-rv)
kroĉnajo
kroĉŝraŭbo
ardeza krampo ; porardezoplata krampo
dirko (piv-fe-cb) ; **paspartuo** (fe-cb)
fermhoko (cb)
levhoko
kupro (piv-dp)
malmola kupro (hela kupro, ekz. rigidaj tuboj kiujn oni devas relas-hardi por povi kurbigi ilin, ⇒ labor-hardado)
mola kupro (ruĝa kupro, ekz. elektra drato aŭ volvaĵa tubo, ⇒ relas-hardado)



une culasse (<i>de moteur ou de canon</i>)	kulaso (piv-dp-fe-la-cb-bv343.28) ; cilindrokapo (pb-cb-bv343.28-ebtv)
un culbuteur (<i>de soupape</i>)	valvobaskulilo (fe-ts-cb) ; baskulo (dp) ; valvolevilo (dp-ef-ts) ; renversilo (fe-ts-cb)
un culot (= <i>fond d'un objet</i>)	fundo (piv-ef-fe-la) ; fundajo (dp)
un culot (<i>de lampe</i>)	soklo (<i>por lampo</i>) (piv-iev)
un cultivateur (= <i>machine à sarcler accrochée derrière un tracteur et entraînée par la prise de force</i>) ; extirpateur	sarkomaŝino (<i>maŝino kroĉita malantaŭ traktoro kaj kuplita per traktorŝafto</i>) (ef)
un cumulus	--> chauffe-eau
un cuteur à lame rétractable ; cutter ; couteau à lame rétractable ; stylet	ŝovklingo (⇒ <i>skalpelo</i>) (dp-fe) ; skatol-tranĉanta tranĉilo (vk) ; util-tranĉilo (vk)
un cuteur de précision	--> scalpel
une cuve (<i>non couverte</i>) ; un cuveau ; baquet	kuvo (piv-fe-la)
une cuve de mazout ; cuve de fioul (<i>domestique</i>) ; citerne de fioul	mazuta cisterno ; mazuta rezervujo ; mazutujo (bv46.48) ; kuvo (dp-vk) ; kuvego (<i>por mazuto, vino...</i>) (dp) ; oleujo (bv46.48)
une cuvette (<i>de lavabo, de WC</i>)	--> bassine
un cylindre	cilindro (piv-dp-fe-la)
un cylindre de serrure	serurocilindro

D

un dallage	slabaro (fe-la-cb) ; ŝtona planko (dp-ef)
une dalle (<i>de marbre, pierre, béton, ciment</i>) ; un marbre	slabo (<i>el marmoro, ŝtono, betono, cemento</i>) (piv-dp-ef-fe-la) ; ŝtonplato (dp)
une dalle de béton	betona slabo ; masiva tekto* (bv271.16)
une dalle de compression (<i>dalle de béton qui permet de répartir la charge, dalle d'au moins 4cm rapportée sur un plancher porteur de poutrelles et hourdis</i>)	ŝarĝodistribuanta slabo
une dalle flottante (<i>dalle de béton qui n'est pas solidaire du gros œuvre, dalle rapportée sur un isolant</i>)	flosanta slabo
un débit (<i>de fluide ou de gaz, en litre/seconde ou en m3 par seconde</i>)	fluokvanto (dp-fe-cb) ; elflukvanto (piv)
le débitage (<i>coupe parallèle et répétitive</i>)	dissegado ; distranĉado
un déblai (= <i>terre enlevée</i>)	terforigo (fe-cb) ; elfositajo (la) ; rubforigo (fe-cb)
des déblais ; décombres ; déchets de construction	rubo (piv-dp-ef-la) ; ruboj (fe-cb) ; elfositajoj (fe)
un déboucheur (<i>en plomberie</i>)	--> furet déboucheur (<i>flexible que l'on glisse dans les tuyaux bouchés</i>)
un déboucheur liquide (<i>en plomberie</i>)	likva malŝtopilo (<i>domtubado</i>) ; likva malobstrukcilo
le débrayage	malkluĉado
une débroussailleuse (⇒ <i>taille-haie et coupe-bordure</i>)	senveprigilo (⇒ <i>heĝostucilo kaj herbostucilo</i>) ; forsegilo (<i>por subarbaj kreskaĵoj</i>) (bv237.32)
un décamètre (<i>instrument</i>)	dekametrilo
- décanter	dekanti (tr)
un décanteur (<i>sépare les éléments non-miscibles d'un liquide par différence de densité</i>)	dekantilo
un décapant (<i>produit qui ramollit, dissout ou dégrade un revêtement pour l'éliminer</i>)	acidpurigaĵo ; senoksidajo ; senfarbigaĵo
une décapeuse (<i>engin de travaux publics qui enlève la terre en raclant le sol</i>) ; un scraper ; scrapeur ; motor-scraper	skrapmaŝino (<i>vojkonstruado, konstrumaŝino kiu skrapante kunprenas teron</i>) (piv-dp) ; terskrapilo (piv)
une décapeuse de parquet	--> ponceuse de parquet
une décapeuse pneumatique	pneŭmata skrapatoro
une décapeuse thermique ; un décapeur	termika senfarbigilo
la décélération	malakcelado (piv)
une décharge (<i>électrique, de canon</i>)	malŝargo (dp)
une décharge (<i>par ex. pour une pile électrique qui se vide...</i>)	malŝargiĝo
une décharge (<i>terrain destiné à l'accumulation des déchets et ordures</i>)	rubaj-deponejo (piv-dp) ; rubejo (piv-ef-fe) ; rubajejo (dp) ; ŝutloko (dp)
le déchargement	malŝarĝado (ef)
un décintroid de maçon (<i>outil en forme de piolet pour défaire les coffrages et cintres en bois</i>)	pikpioĉeto (<i>por malmunti ŝelaĵojn</i>) ; pioĉeto (pb)
un déclencheur	ekigilo (cb) ; elklikilo (cb) ; malblokadmekanismo (cb) ; tujaga relajso (cb) ; elfunkciiĝo
un déclencheur manuel d'alarme incendie	fajralarma ekbutono ; porfajralarma mana ekigilo ; regbutono
le décoffrage ; démoulage (<i>du béton</i>)	malŝelado

- le **décolletage** (*tournage en grande série de petites pièces*)
 une **décolleuse de papier peint** (*par dissolution de la colle à la vapeur*)
 - **découper à l'emporte pièce ; poinçonner**
 un **découpeur-ponceur**
- un **défaut ; dégât ; une dégradation ; défautuosité** (*défaut léger ; lésion*)
 un **défaut d'aspect**
 un **défaut d'étanchéité**
 un **défaut d'isolement** (*électrique*)
 un **défaut de planéité**
 un **défaut de soudage**
 un **défaut de surface ; défaut d'aspérité**
 un **défaut dû à l'humidité**
 un **défaut naturel**
- une **défonceuse** (*machine à bois portative*)
 une **dégauchisseuse** (*pour redresser les planches cintrées, voilées ou vrillées sur une table où affleure un cylindre porte-lame, une dégauchisseuse-raboteuse met les planches à l'épaisseur*)
 du **dégrissant** (*agent destructeur de la corrosion à fort pouvoir mouillant*)
 un **delco** (*dispositif mécanique souvent remplacé par un allumage électronique*)
 un **délesteur** (*dispositif qui gère les priorités d'alimentation électrique généralement pour éviter de faire sauter le disjoncteur d'abonné*)
 une **déligneuse** (*pour scier les bords irréguliers d'une pièce de bois débitée*)
 - **démarrer** (*en sport, en mécanique*)
 un **démarrreur** (*petit moteur électrique qui lance un moteur à explosion*) ; **starter électrique**
 une **demoiselle** (= *outil pour damer et aplanir un pavage*) ; **damoiselle** (= *outil du dameur*) ; **hie** ; un **pilon**
 la **démolition**
 le **démontage**
 un **démonte-pneu**
 le **démoulage**
 une **dent**
 une **dent de scie**
 une **denture**
 une **denture à chevrons**
- une **denture droite** (*denture parallèle à l'axe de rotation*)
 une **denture hélicoïdale**
- une **denture oblique**
 un **dénude-câble ; Jokari**
 un **dépannage**
 une **déperdition** (*ex. déperdition thermique*)
 un **déphasage**
 un **déplantoir ; transplantoir** ; une **truelle de jardinier ; pelle à fleur ; pelle à main**
 - **déposer** (*chimie, commerce, finance*)
 un **dépôt** (*de métal, de calcaire... sur une pièce*)
 un **dépôt** (*simple local ou entrepôt*)
 une **dépouille** (*de moulage ou d'outil coupant*)
 un **dérailleur** (*de chaîne de vélo*)
 - **dérivée** (*mathématiques, électricité, grammaire*)
 un **derrick** (*au dessus d'un puits de pétrole*) ; **chevalement** (*au dessus d'une mine de charbon*)
 une **descente de gouttière**
 un **déshebant ; herbicide**
 un **dessin ; tracé**
- seria tornado pri pecetoj**
sentapetiga maŝino (bv281.9)
ŝtanci (tr)
tranĉopumikilo
- difekto** (piv-dp-ebtv-mev)
aspekta difekto
liko (piv)
difekto pro elektra izolado
ebena difekto
veldaĵa difekto ; difekto de veldo (mev)
difekto pro glataĵo ; surfaca difekto (ebtv)
difekto pro malsekiĝo (ebtv)
natura difekto (ebtv)
- kavigilo**
robotatoro (*ilmaŝino por paralele roboti tabulojn*) (piv) ; **ebenigmaŝino**
- pirajpa oleumilo**
 --> **allumage** (*de moteur à essence*)
malŝarĝiga kontaktoro ; ŝarĝrompilo ; senŝarĝigilo
- flank-segmaŝino** (*por segi neregulajn flankojn de seĝa lignopeco*)
starti (ntr)
motorstartigilo (*eta elektra motoro kiu startigas eksplodmotoron*) ; **startigilo** (dp)
- pavimilo** (*ilo de pavimisto por batebenigi ŝtonajn pavimojn*) ; **virgulino instrumento** (piv) ; **batebenigilo**
malkonstruado (fe-la) ; **ruinigo** (la) ; **frakso** (la)
malmuntado (fe)
blendevilo (piv-dp-ts) ; **pneŭa malmuntilo** (ef)
elmuldigado
dento (piv-dp-fe-mev) ; **noĉo** (fe)
dento de segilo (mev) ; **porsegila dento**
dentaĵo (piv-vk-mev) ; **dentaro** (piv-dp-fe)
sagforma dentaĵo ; sagforma dentaro (cb-ebtv) ; **angulenta cilindra dentaro** (bv296.87) ; **v-denta cilindra dentaro** (bv296.87) ; **v-forma dentaĵo** (vk)
- rekta dentaĵo** (vk) ; **rekta dentaro** (cb-ebtv) ; **orta dentaro** (cb-ebtv) ; **rekta flanka dentaĵo** (mev)
helicoïda dentaĵo (bv296.92.93) ; **helicoïda dentaro** (cb-ebtv) ; **arka dentaĵo** (bv296.92.93)
oblikva dentaĵo (vk-bv296.89) ; **oblikva dentaro** (cb-ebtv)
kablonudigilo ; malkovrigilo
senpaneigo (fe) ; **riparo** (fe) ; **despaneo**
disperdiĝo (*ekz. pri varmo*) (piv)
defaziĝo (piv-fe)
ĝardena trulo ; ĝardenista trulo (pb) ; **malplantilo ; transplantilo** (bv208.6) ; **plantadtrulo** (bv208.6)
deponi (tr)
deponaĵo (*metala, kalka... sur peco*) (piv)
deponejo (piv-dp) ; **tenejo** (dp) ; **varejo** (dp)
 --> **angle de dépouille**
ĉenrada ŝanĝilo (cb)
derivi (tr)
ŝaktoskafaldo (*ŝaktoinstaĵo super karbominoj aŭ super naftoŝaktoj*) (piv-dp-ef-vk) ; **argano** (dp)
pluvtubo (piv-dp-pb-bv44.51/46.11/275.29) ; **defluiga tubo** (dp)
herbicide (piv-dp-cb) ; **senherbigaĵo** (fe) ; **kemia senherbigilo** (ebtv)
desegno (piv-dp)

un dessin (<i>sur une feuille ou un écran</i>)	desegnaĵo (\Rightarrow <i>plano</i>) (piv-fe-mev)
un dessin à l'échelle	laŭskala desegnaĵo (mev)
un dessin à main levée	libermana desegnaĵo (mev)
le dessin assisté par ordinateur (<i>ou DAO, \Rightarrow conception assistée par ordinateur CAO</i>)	perkomputila desegnado (\Rightarrow <i>komputile helpata elpensado</i>) (piv)
un dessin d'exécution	efektiviga desegnaĵo ; efektivigdesegnaĵo (cb)
un dessin de détail	detala desegnaĵo (mev)
un dessin en perspective (<i>perspective cavalière, perspective isométrique ou perspective avec point de fuite</i>)	perspektiva desegnaĵo (<i>per oblikva, egaldimensia aŭ finpunkta perspektivo</i>)
un dessin en trompe l'œil (<i>fresque dont les perspectives donnent une impression d'extension à travers le mur</i>)	okultrompa desegnaĵo
un dessin suivant la coupe AA (<i>entre deux repères de dessin notés A et A, \Rightarrow section</i>)	desegnaĵo laŭ la tranĉo AA (\Rightarrow <i>sekco</i>) ; desegnaĵo laŭ la sekcaĵo (piv)
un dessin suivant la vue extérieure	desegnaĵo laŭ la ekstera vido (piv)
un dessin technique	teknika desegnaĵo (vk) ; labordesegnaĵo (mev)
- dessiner ; décrire ; tracer	desegni (tr)
- détecter (<i>électricité</i>)	detekti (tr)
un détecteur (\Rightarrow <i>capteur</i>) ; cellule de détection	detektilo (piv-fe-ebtv) ; detektoro (fe) ; detektĉelo
un détecteur de gaz	gasdetektilo (hv) ; gasflarilo (hv)
un détecteur de mouvement hyperfréquence	hiperfrekvenca movdetektilo
un détecteur de mouvement infrarouge ; détecteur de présence	infraruĝa movdetektilo ; ĉeestodetektilo
un détecteur de tension (<i>sans contact</i>)	--> testeur de présence de tension (<i>sans contact</i>)
un détecteur incendie ; détecteur de fumée	fajrdetektilo ; bruldetektilo ; fumdetektilo
un détendeur (<i>de pression</i>) ; limiteur de pression	redukta valvo (piv-ef-ts) ; premredukta valvo (vk-bv294.5) ; relasilo (fe-ts) ; premreduktilo (cb) ; premregulilo (bv282.37) ; malpremio
le déverrouillage	malriglado (ef)
un dévidoir	--> enrouleur
- dévisser	malŝraŭbi (piv-mev) ; deŝraŭbi (mev)
un diable de manutention	staploĉareto ; sakĉareto (dp-cb) ; ĉareto (fe-cb)
un diamètre primitif (= <i>nombre de dents x module d'engrenage</i>)	--> cercle primitif (<i>de denture</i>)
un digit (<i>chiffre affiché comme sur une horloge digitale ou une calculette</i>)	cifero (<i>kiel sur cifera horloĝo aŭ kalkulilo</i>) ; diĝito (aetv)
un diluant (<i>solvant ajouté à une peinture, un vernis ou une colle pour le/la fluidifier sans le/la dégrader, \Rightarrow solvant</i>)	diluanto (piv) ; diluilo (ef) ; solvanto
un diluant à peinture (<i>ex. acétone, white-spirit, essence de térébenthine...</i>)	porfarba diluanto (<i>ekz. acetono, rafina benzino, terebintina esenco</i>) ; diluanto (bv157.13) ; diluenzo (bv157.13) ; solvenzo* (bv282.22)
- diluer	dilui (tr)
une dimension ; cote ; gabarit (<i>ex. taille d'un véhicule</i>)	dimensio (<i>ekz. fiksi dimensiojn de objekto</i>) (piv-dp-ts-mev) ; kvoto (<i>ekz. kvoti desegnaĵon kun kvotojn</i>) (fe-mev) ; mezuro (ts) ; limo ; amplekso (dp)
une diode (<i>composant électronique semi-conducteur qui ne laisse passer le courant que dans un seul sens</i>)	diodo (<i>elektronika duonkonduktanta komponanto kiu tralastas kurenton nur en unu direkto</i>) (piv-dp-iev)
une diode électroluminescente ; LED (<i>Light Emitting Diode</i>)	lumeliganta diodo (piv-dp) ; lumemisia diodo (ts) ; elektrolumineska diodo (ts)
un dip switch (<i>Dual In-line Package switch, minis interrupteurs groupés sur un composant électronique pour paramétrer des options</i>) ; switch (<i>sur une carte électronique</i>)	lineo de ŝaltiletoj ; DIP-ŝaltilo ; ŝaltilo (aetv) ; komutilo (aetv)
la direction assistée (<i>par ex. sur une automobile</i>)	helpata stirado (cb)
un disjoncteur ; disjoncteur divisionnaire ; coupe-circuit à réarmement ; micro-disjoncteur	cirkvitrompilo (piv-fe-ts-cb) ; cirkvitgardilo ; malŝaltilo ; aŭtomata malkonektilo (fe-ts-cb) ; meminterompilo (ef-ts) ; aŭtomata cirkvitgardilo (bv49.25) ; aŭtomata gardilo (bv280.37) ; gardilo de cirkvito (stt) ; mem-elŝaltilo (dp) ; povumrompilo
un disjoncteur différentiel (<i>qui fait à la fois la fonction d'un disjoncteur et d'un interdifférentiel</i>) ; DDR (<i>disjoncteur différentiel à courant résiduel</i>)	diferenciala cirkvitrompilo (<i>cirkvitrompilo + diferenciala rompilo</i>)
le disjoncteur général ; disjoncteur différentiel de branchement ; disjoncteur d'abonné	ĉefa cirkvitrompilo ; nutra diferenciala cikvitrompilo
un disjoncteur tétrapolaire (<i>avec 3 phases et un neutre</i>)	kvarpolusa cirkvitrompilo (<i>kun 3 fazoj kaj 1 neŭtro</i>) ; kvarkontakta cirkvitrompilo
un disque	disko (piv-dp-ef-fe)

- un **disque à affûter**
 un **disque à meuler**
 un **disque à tronçonner**
 un **disque d'embrayage**
 un **disque de frein**
 un **disque de polissage** (*en peau de mouton ou feutré...*) ; **disque à lustrer**
 un **disque de ponçage** (*en papier de verre ou diamantisé...*)
 un **disque dur** (*d'ordinateur*)
- un **disque excentrique**
 une **disqueuse**
 - **dissoudre** ; **résoudre**
 un **distributeur** (*d'allumage*)
 un **distributeur** (*de billets, de boissons...*)
- un **distributeur** (*pneumatique ou hydraulique*) ; **sélecteur**
 un **domino**
 une **donnée** (*connaissance nécessaire pour résoudre un problème ou traiter une information, ex. acquérir des données par expérimentation*)
 - **donner**
 un **dormant** (*châssis fixe de porte ou fenêtre destiné à recevoir un ouvrant*) ; **cadre** ; **bâti** ; **bâti dormant** ; **huisserie** (*de bois ou de métal*)
- le **dosage**
 un **double-vitrage**
 une **douille** (= *partie creuse d'outil dans laquelle se fixe un manche*)
 une **douille** (*de lampe à visser, à baïonnette*)
- une **douille** (*douille de clé à cliquet*)
 un **drain**
 un **drain** (*tuyau perforé enterré pour évacuer l'eau stagnante*) ; **tuyau de drainage**
 - **drainer** ; **assécher** ; **purger**
- une **drille** (= *chignole composée d'une pointe avec un foret que l'on tourne rapidement avec un arc ou une poignée*)
 un **driver**
 - **droit** (*ou droite, opposé de courbe*) ; **direct** (*ou directe, pour un trajet*) ; **en rekta direct** (*émission*)
- un **dumper**
 - **dur** (*ou dure, résistance à la pénétration d'un autre matériau*)
 - **durcir** ; **endurcir** ; **tremper**
- le **durcissement** (⇒ *traitement*) ; **action de raffermir** ou **d'aguerrir**
 un **durcisseur** (*substance à mélanger à un liant comme de la résine, de la colle araldite, du béton...*)
- la **dureté** (*résistance à la pénétration d'un autre matériau, mesurée par exemple suivant essais de dureté Brinell, dureté Vickers, dureté Shore...*)
- la **dureté de l'eau** (*l'eau dure provoque l'entartrage, augmente la consommation d'eau et modifie le goût des boissons*)
- la **dureté du béton**
 une **durit** (*sur un circuit de refroidissement de moteur*)
 une **dynamo** (*générateur de courant continu*)
 un **dynamomètre**
- > **meule**
ŝlifdisko (vk-bv291.8) ; **ŝlifodisko** (bv293.5) ; **akriga disko** (mev)
tranĉdisko
kluĉodisko (fe-cb) ; **kluĉildisko** (cb) ; **frotodisko** (mev)
bremsodisko (cb-bv345.60) ; **frotodisko** (mev)
polurdisko (*ŝaffela aŭ felta*) (bv287.21.25) ; **polura disko** (mev)
- pumikdisko** (*smirgopapera aŭ diamantiza*) ; **smirga disko** (mev)
malmola disko (*komputila*) (cb) ; **fiksa disko** (dp) ; **diskaparato** (vk) ; **malmoldisko** ; **durdisko**
elcentra disko ; **ekscentrika disko** (mev)
 --> **meuleuse d'angle**
solvi (tr)
 --> **allumage** (*de moteur à essence*)
disdona aŭtomato (*por monbiletoj, por trinkaĵoj*) (dp-cb) ; **monaŭtomato** (cb) ; **monbiletaŭtomato** (cb) ; **vendaŭtomato** (cb)
glitvalvo (vk-ebtv-mev) ; **distribuilo** (ebtv) ; **glitvalva distribuo** (mev)
 --> **barrette de dominos** (*en électricité*)
donitaĵo (*necesa kono por solvi problemon aŭ prilabori informon, ekz. akiri donitaĵojn per eksperimento*) (piv) ; **donajaĵo** (piv)
doni (tr)
kadrumo (piv-dp) ; **fenestroframo** (piv)
- dozado** (fe)
duobla vitraĵo
tenilingo (dp-fe)
ampolingo (*ŝraŭba, bajoneta*) (piv-dp-fe-ts-cb-bv280.52) ; **lampingo** (ts) ; **kontaktingo** (rv-ts)
ŝanĝebla boltingo
drenilo (dp-rv-ef-fe-cb) ; **defluilo** (ts)
drentubo (pb) ; **drenilo** (piv-rv-pb) ; **defluiga tubo** (ts)
- dreni** (tr)
drilo (*manborilo, stango kun borilpinto kiun oni turnas rapide per arĉo aŭ tenilo*) (piv-dp-ef-fe-cb-bv288.23-mev) ; **arĉodrilo** (mev) ; **ŝraŭbodrilo** (mev) ; **arkdrilo**
 --> **pilote de périphérique**
- > **tombereau**
dura (⇒ *hardado*)
hardi (tr)
hardado (⇒ *trakto*)
hardilo (*substanco miksitita kun gluilo kiel rezino, araldita gluo, betono...*)
- dureco** (*rezisteco al la penetro de alia materio*) (piv-vk-cb) ; **harditeco** (*rezisteco post hardado*) (piv-rv-mev) ; **malmoleco** (piv-fe-cb) ; **duro** (piv) ; **hardeco** (rv) ; **rigideco** (cb)
akvohardeco (*malmola akvo kaŭzas kalkiĝon, altigas akvokonsumon kaj influas guston de trinkaĵoj*) (vk)
hardeco de betono (*terminaro de betono STEB*)
kaŭcuk-mufo (fe)
dinamo (piv-dp-cb-bv339.13)
dinamometro (piv-dp-cb-ebtv) ; **fortmezurilo** (vk)



E

- de l' **eau**
- de l' **eau chaude sanitaire** (ECS)
- de l' **eau courante**
- de l' **eau de javel**
- de l' **eau distillée**
- de l' **eau du robinet**
- de l' **eau froide sanitaire** (EFS)
- de l' **eau potable**
- des **eaux pluviales** (EP, évacuation des gouttières et avaloirs)
- des **eaux usées** (EU, eaux usées d'évacuation des éviers et salle de bains ou eaux usées industrielles) ; **eaux ménagères**
- des **eaux vannes** (EV, évacuation des wc)
- un **ébéniste ; menuisier** (qui fabrique des meubles)
- un **échafaudage**
- un **échangeur de chaleur** (une chaudière chauffe un fluide qui circule dans le serpent de l'échangeur, ⇒ chauffe-eau) ; **échangeur thermique ; préparateur d'eau chaude ; accumulateur à échangeur**
- un **échantillon** (modèle)
- un **échantillon** (petite quantité de pièces ou matière représentant un lot)
- un **échantillon** (statistique)
- l' **échelle** (d'un dessin, maquette...)
- une **échelle** (pour monter)
- une **échelle coulissante ; échelle à glissière**
- une **échelle de dureté** (ex. suivant essai Brinell, Rockwell, Vickers)
- une **échelle de toit**
- une **échelle réduite**
- un **échelon** (d'échelle)
- un **échenilloir** (sécateur monté sur perche) ; **cisaille à branchage**
- un **échenilloir télescopique**
- un **éclair** (⇒ foudre) ; **flash**
- l' **éclairage de sécurité** (⇒ bloc autonome d'éclairage de sécurité)
- un **éclairage indirect**
- un **éclairage lumineux** (1 lux = 1 lumen par m²) ; **niveau d'éclairage** (ex. 15 à 50 lux sur une route, 400 lux sur une table à dessin, 800 lux pour pouvoir effectuer des tâches très précises)
- un **éclat** (fragment) ; **fragment ; copeau ; une écharde**
- un **éclaté** (dessin)
- une **éclisse** (plaquette vissée pour assembler deux éléments bout à bout) ; **attelle**
- une **écluse ; un sas**
- l' **économie d'énergie**
- un **écouteur**
- un **écran**
- un **écran à cristaux liquides**
- un **écran cathodique**
- un **écran d'ordinateur**
- un **écrit-métal ; marqueur multi-supports** (qui écrit même sous l'eau)
- akvo** (piv-dp-fe)
- sanitara varma akvo**
- flua akvo** (cb)
- klorakvo** (rv) ; **hipoklorita akvo** (dp)
- distilita akvo** (piv-dp-fe-cb)
- kranakvo** (piv-hv)
- sanitara malvarma akvo**
- trinkebla akvo** (piv) ; **trinkakvo** (rv)
- pluvakvoj** (forfluigo de pluvkanaletoj kaj pluvbuŝoj sur ŝoseoj)
- uzitaj akvoj** (forfluigo de lavkuvoj kaj banĉambroj) ; **uzita akvo** (cb) ; **eluzita akvo** (cb)
- fekakvoj** (forfluigo de necesejoj)
- meblisto** (piv-rv-dp-fe-ef-la-cb) ; **ebonisto** (rv) ; **lignajisto** (vk)
- skafaldo** (piv-dp-fe-cb-pb-bv275.34)
- varmo-interŝanĝilo** (vk) ; **varmotransdonilo** (vk) ; **samvarmigilo** (fe) ; **varmotransigilo** (dp)
- > **spécimen**
- samplo** (piv-aetv)
- muestro** (piv-dp-vk)
- skalo** (piv-dp-fe-mev)
- eskalo** (piv-rv-dp-ef-fe-la-pb-bv46.16) ; **ŝtupetaro** (piv-vk-dp-ef-fe-la-bv46.16)
- ŝoveskalo** (ef) ; **glitfolda eskalo** (piv-dp-ef) ; **kulisa eskalo** (piv)
- hardeca skalo ; skalo de malmolo** (mev) ; **durecoskalo**
- tegmenta eskalo** (bv275.63) ; **surtegmenta eskalo** (bv46.5)
- reduktita skalo** (piv-mev)
- > **barreau d'échelle**
- arbotondilo** (cb) ; **arbopritondilo ; senraŭpigilo ; longtenila branĉotondilo** (bv208.11)
- elŝoviĝa arbotondilo** (cb) ; **elŝoviĝa arbopritondilo**
- ekbrilo** (⇒ fulmo) (dp) ; **fulmolumo** (dp)
- lumado pri sekureco** (⇒ aŭtonomia sekurlampo) ; **lumigo pri sekureco**
- nerekta lumilo ; ne direkta lumigo ; ne direkta lumineco**
- lumiga intenso** (1 lukso = 1 lumeno je kvadratmetro, ⇒ lum-flukso) (piv) ; **iluminanco** (vk) ; **lumigintenso** (cb) ; **lumkvanto** (cb)
- splito** (piv-ef-fe) ; **ero** (fe)
- eksplosa desegnaĵo**
- splinto** (piv-fe)
- kluzo** (dp)
- energia ŝparado**
- aŭdilo** (piv-dp-ef-iev) ; **aŭskultilo** (dp) ; **orelumo** (dp)
- ekrano** (piv-dp-vk-cb)
- likvakristala ekrano** (piv-vk-cb)
- katod-radia ekrano** (piv-vk) ; **katoda ekrano**
- komputila ekrano** (vk)
- pormetala kraĵono**

- un **écrou**
- un **écrou à ailettes**
- un **écrou à créneaux**
- un **écrou à douille** (*écrou à encastrer*)
- un **écrou à embase**
- un **écrou à oreilles** ; **écrou à ailettes** ; **écrou-papillon**
- un **écrou à six pans**
- un **écrou bas**
- un **écrou borgne**
- un **écrou cage**
- un **écrou carré**
- un **écrou double**
- un **écrou fendu** (*fendu puis légèrement écrasé pour éviter le desserrage*)
- un **écrou frein** (*avec bague en nylon*) ; **écrou Nylstop**
- un **écrou hexagonal**
- un **écrou moleté** (*dont le pourtour a été strié par une molette*)
- un **écrou papillon**
- un **écrou prisonnier**
- **écrouir** (*durcir un métal, volontairement ou involontairement, en dépassant sa limite élastique*)
- l' **écrouissage** (*durcissement d'un métal à la suite de déformation, torsion, martelage, laminage, tréfilage, forgeage...*)
- l' **écrouissage par martelage** (*par exemple sur une casserole en cuivre*)
- une **écume** ; **mousse** ; **bave**
- un **édifice**
- un **effet** (*ex. effet courant de Foucault, photoélectrique, secondaire, Doppler, Edison, Hall, Joule, Venturi...*)
- l' **effet électrochimique du courant continu**
- un **effort de tension** (*pour un matériau*) ; **étirement**
- un **égout**
- un **égout** (*sur une toiture*)
- un **élagueur** (*outil*) ; **sécateur à deux mains**
- un **élagueur** (*ouvrier*)
- l' **électricité**
- l' **électricité statique**
- un **électroaimant**
- un **électron**
- l' **électronique**
- l' **électronique de puissance**
- une **électrovanne** ; **électrovalve** ; **vanne motorisée**
- un **élévateur** (*appareil de levage*)
- un **élévateur** (*chaîne sans fin à bande, à godets ou à tasseaux, ⇒ bande transporteuse*) ; **convoyeur élévateur** ; **transporteur élévateur** ; **chargeur à bande**
- un **élévateur** (*chariot*)
- un **élévateur** (*nacelle*)
- une **élingue** (= *câble servant à accrocher et soulever un objet*)
- l' **émaillage**
- l' **emballage** (*action*) ; **le colisage**
- un **emballage** (*ex. fait avec du papier kraft*)
- une **embase à cheville** (*pour tenir un collier de câble sur un mur*)
- une **embase de vis**
- un **embout de vissage**
- un **embout femelle** (*bouchon de tube*)
- un **embout mâle** (*bouchon de tube*)
- **emboutir**
- l' **emboutissage** (*forgeage et découpe de tôles sur presse d'emboutissage*)
- une **embrasure** (*ouverture faite sur toute l'épaisseur d'un mur pour une fenêtre ou une porte*)
- šraūbingo** (piv-rv-dp-ef-fe-pb-ts-vk-cb-mev) ; **boltingo** (rv-fe-ts-cb) ; **""šraūbino""** (mev)
- > **écrou à oreilles**
- krenela šraūbingo** (bv296.24.77-mev)
- enšraūba šraūbingo**
- flanĝa šraūbingo** ; **ringa šraūbingo** ; **flanĝošraūbingo** (mev)
- alet-šraūbingo** (piv-bv296.42-mev) ; **flugilšraūbingo** (bv296.42-mev)
- > **écrou hexagonal**
- > **contre-écrou** (*qui sert à serrer un autre écrou pour l'empêcher de bouger*)
- kapuĉa šraūbingo**
- kaĝa šraūbingo**
- kvadrata šraūbingo**
- duobla šraūbingo**
- fendita šraūbingo** (*fendita kaj iomete dispremita por eviti malšraūbiĝon*)
- bremsa šraūbingo**
- heksagona šraūbingo** ; **sesangula šraūbingo** (bv296.18-mev)
- randstreĉita šraūbingo** (mev)
- > **écrou à oreilles**
- fiksota šraūbingo** ; **fiksa šraūbingo** (ts) ; **kaptita šraūbingo**
- labor-hardi** (*malmoligi metalon, vole aŭ nevole, preterpasante sian elastecan limon*) ; **fridmarteli** (cb)
- labor-hardado** (*malmoligado de metalo dum deformigo, martelado, laminado, dratigado, forĝado...*)
- hardado per martelado** (⇒ *labor-hardado*) (piv) ; **fridmarteli** (cb)
- ŝaŭmo** (piv-dp-ef)
- > **construction** (*bâtiment terminé*)
- efiko** (*ekz. cirklokurenta efiko, fotoelektra, flanka, de Doplero, de Edison, de Hall, de Ĵulo, de Venturi...*) (piv-cb)
- galvano** (*elektrokemia efiko de kontinua kurento*) (piv)
- streĉo** (piv-dp-ef-ts-mev) ; **""tensio""** (ts)
- kloako** (piv-dp-fe-cb)
- > **chêneau**
- dumana ĝardena pritondilo** ; **branĉtondilo** ; **debranĉilo**
- > **arboriste**
- elektro** (piv-dp)
- statika elektro** (piv)
- elektromagneto** (piv-dp-ef-fe-la-cb)
- elektrono** (piv-dp)
- elektroniko** (piv-dp)
- povumelektroniko** (cb)
- elektra valvo** ; **elektre regata direkta valvo** (vk) ; **elektra kluzpordeto** (ts)
- > **appareil de levage**
- elevatoro** (*ĉeno sen fino per bendo, trogoj aŭ latoj, ⇒ transporta bendo, levaparato, levĉaro, levnacelo kaj ŝarĝolevilo*) (piv-dp-ef-fe-mev) ; **levatoro** (piv-ef) ; **dekliva lifto** (bv313.7)
- > **chariot élévateur**
- > **nacelle élevatrice**
- ĉirkaŭliga kablo** (dp) ; **slingo*** (fe-cb) ; **ŝnuroringo** (fe-cb)
- emajlado** (fe)
- pakado** (cb)
- pakumo** (*ekz. farita per fortika pakpapero*) (piv-dp)
- kolierodubelo** ; **kablodubelo**
- kapoflanĝo por ŝraŭbo** (bv296.33)
- ŝanĝebla pinto** (piv) ; **por ŝraŭbmaŝino pinto**
- ina ŝtop-niplo**
- vira ŝtop-niplo**
- pregi** (tr)
- pregado** (*forĝado kaj tranĉado de ladoj sur pregmaŝino*) (piv-ef) ; **premformado** (fe-cb) ; **martelformado** (fe-cb)
- embrazuro** (*apertura de fenestro aŭ pordo*) (piv-bv271.10.11) ; **fenestroniĉo** (dp)

- un **embrayage**
 un **embrayage à crabot** (*qui doit-être embrayé à l'arrêt*)
 un **embrayage à disque(s)**
 - **embrayer**
 un **embrèvement ; assemblage à rainure et languette ; affourchement**
 un **émerillon** (*crochet avec une boucle tournant librement*)
 un **empan** (*20 à 24 cm = distance entre pouce et petit doigt très écartés*)
 - **employer** (*quelque chose*) ; **utiliser** ; **user de** ; **se servir de** ; **avoir recours à** (*quelque chose*) ; **mettre en œuvre**
 un **emporte-pièce ; poinçon** (*outil de découpe*)
- une **empreinte ; marque ; un cachet ; timbre**
 une **enceinte acoustique**
- une **enclume**
 une **enclume de couvreur**
 une **encoche ; entaille**
 une **encolure ; gorge ; un col ; cou**
 - **endommager ; détériorer**
 - **enduire** (*de mortier*) ; **oindre** ; **frotter** (*de pommade*) ; **étendre** (*du beurre*) ; **graisser** (*pignon*)
 un **enduit ; une crème ; graisse ; du cambouis**
 un **enduit de lissage** (*sur un mur ou un sol*) ; **enduit de rebouchage**
 un **enduit de ragréage** (*pour ragréer un sol ou un mur afin d'obtenir une surface plane*) ; **mortier de ragréage ; ragréage**
- une **énergie**
 l' **énergie cinétique**
 une **énergie renouvelable**
 un **enfourchement**
 un **engin de chantier ; engin de génie civil ; engins de travaux publics**
 de l' **engrais**
 un **engrenage**
- un **engrenage à chevrons**
 un **engrenage à crémaillère**
 un **engrenage à vis sans fin**
 un **engrenage conique**
- un **engrenage cylindrique**
 un **engrenage hélicoïdal**
 un **engrenage intérieur**
 un **engrenage planétaire**
 un **engrenage réducteur**
 un **engrenage spiro-conique**
 un **enjoliveur de roue ; chapeau de roue**
 l' **enregistrement** (*action*)
 un **enregistrement** (*par ex. sur papier ou informatique*)
 - **enregistrer** (*sur tout support*) ; **déposer** (*une marque*) ; **recommander** (*une lettre*)
 un **enregistreur**
 un **enrobé d'asphalte** (= bitume + granulats) ; **béton bitumeux ; enrobé bitumeux**
 un **enroulement ; une pelote ; un tortis ; rouleau** (*de film*)
 un **enroulement** (*un seul tour*)
 un **enroulement primaire** (*ex. sur transformateur*)
 un **enroulement secondaire** (*ex. sur transformateur*)
 - **enrouler**
 un **enrouleur ; dévidoir**
- kluĉilo** (piv-fe)
dentokluĉilo (*kluĉigita halte*) (ebtv)
diskokluĉilo ; diskar-kluĉilo (ebtv)
kluĉi (tr)
junto per foldo kaj lango (piv-ef)
turnhoko (dp-fe-cb)
 --> **portée** (= distance entre les piles d'un pont ou d'une arche)
uzi (tr)
ŝtancilo (piv-dp-ef-bv277.7) ; **premtranĉilo** (dp-fe-cb) ; **truilo** (fe) ; **ladtruilo** (ef)
- stampo** (piv-dp-rv) ; **marko** (fe) ; **stampaĵo** (fe) ; **premsigno** (dp) ; **spuro** (dp)
akustika kesto (*por laŭtparolilo*) ; **laŭtilkesto** (dp) ; **laŭtparolilokesto** ; **akustika kesto**
amboso (piv-dp-fe-bv278.22/290.11/291.33-mev)
tegmentista amboso
noĉo (piv-dp-fe) ; **entranĉo** (dp)
kolo (piv-dp-cb)
difekti (tr)
ŝmiri (tr)
ŝmirajo (piv-dp-fe)
glatiga mastiko (bv281.3)
nivelmortero (*por niveli plankon aŭ muron*) ; **nivelŝmirajo**
- energio** (piv-dp-ef)
kineta energio (piv-mev) ; **movenergio** (mev) ; **kinetika energio** (mev)
renovigebla energio (bv307..)
forka junto ; forka tenonumo (bv274.85)
konstrumaŝino ; vojmaŝino
- sterkaĵo** (piv-dp-fe) ; **sterko** (fe) ; **grasumo** (dp)
endentaĵo (ef-fe-ts-cb-mev) ; **dentrad-mekanismo** (vk) ; **dentaĵo** (dp-fe-vk-ts-cb) ; **dentradoaro** ; **dentrada transmisiilo** (cb) ; **radetaro** (ts) ; **dentradaĵo** (ebtv)
sagforma endentaĵo
kunrela endentaĵo ; dentradaĵo kun dentostango (cb)
endentaĵo per senfina ŝraŭbo ; dentradaĵo kun senfina ŝraŭbo (ebtv)
konusa endentaĵo ; konusrada endentaĵo (mev) ; **konusa dentradaĵo** (cb-ebtv)
cilindra endentaĵo ; cilindrorada endentaĵo (mev)
helicoïda endentaĵo
interna endentaĵo (mev)
 --> **train épicycloïdal**
 --> **réducteur à engrenage**
konusa oblikva endentaĵo
naboĉapo (piv-dp-ef-pb)
registro (piv)
registraĵo (piv-ef)
registri (tr)
registrilo (dp-ef-bv291.19-aetv)
asfaltobetono (take2010) ; **asfalto** (piv)
volvaĵo (⇒ bobeno) (piv-dp-ebtv)
volvo (piv)
primara volvaĵo (ebtv)
sekundara volvaĵo (ebtv)
volvi (tr)
haspelo (piv-dp-ef-vk-ts) ; **volvatoro** (ef) ; **bobenilo** (dp) ; **hosohaspelo** (ef) ; **hosoĉareto** (bv208.26)

- un **ensemble** (*à monter*) ; **kit**
- un **ensemble** (*de meubles, de bâtiments, de musiciens*)
- un **ensemble filtre-détendeur-huileur pour air comprimé**
- une **entaille**
- **entendre**
- un **entonnoir**
- un **entrefer**
- un **entrepôt**
- une **entretoise** (*⇒ tirant*) ; un **étrésillon** ; une **bielle** (*sur une charpente métallique*) ; **contre-fiche**
- un **entrevous** (*élément de construction*)
- un **entrevous** (*espace entre deux solives ou entre deux poutrelles de béton*)
- une **enveloppe** ; un **manteau**
- une **enveloppe de plomb**
- une **enveloppe naturelle** ; **coquille** ; **écorce** ; **gangue...**
- une **éolienne** (*pour pomper de l'eau*)
- une **éolienne** (*produisant de l'électricité*)
- **épisser** (*un câble*)
- une **épiçure** (*jonction de deux bouts de cordes ou de fils électriques par entrelacement*)
- une **éponge** (*naturelle ou artificielle*)
- une **épreuve**
- une **éprouvette** (*échantillon destiné à subir des essais*)
- une **épure** (*dessin achevé, détaillé et coté, utilisé pour l'exécution*)
- une **équerre** (*ferrure de support ou de renfort*) ; **console d'étagère**
- une **équerre** (*instrument*)
- une **équerre à chapeau**
- une **équerre à onglets** (*pour réaliser des onglets*)
- une **équerre graduée**
- un **équilibrage** (*ex. pour la suppression d'un balourd sur une pièce tournante ou pour le réglage des débits d'une installation de chauffage*)
- un **équilibre**
- un **équilibre instable**
- un **équipement** ; **outillage**
- un **équipement de protection individuel** (EPI)
- **équiper** ; **armer** (*un navire*)
- **éroder**
- l' **érosion** ; **usure**
- une **erreur de conception**
- un **escabeau** (*avec des marches, contrairement à l'échelle qui a des barreaux*) ; **marchepied** (*qui a plus de 2 marches*)
- un **escabeau** (*petit tabouret ou repose-pied*)
- un **escalier**
- un **escalier hélicoïdal** ; **escalier à vis** ; **escalier en colimaçon** ; **escalier en hélice**
- un **espace**
- une **esquisse**
- une **esquisse de projet**
- **esquisser** ; **ébaucher**
- kompleto** (piv-ef) ; **tuto** (dp-fe) ; **tutaĵo** (fe) ; **uneco** (dp) ; **kolekto** (dp) ; **ensemblo** (fe)
- ensemblo** (*⇒ kompleto kaj garnituro*) (piv-rv-dp)
- kompleto por filtri relasi, olei premaero**
- > **encoche**
- aŭdi** (tr)
- funelo** (piv-dp-fe)
- aerfendo** (*interspaco inter du feromagnetaj partoj*) (piv-dp)
- staplo** (piv-cb) ; **vartenejo** (piv)
- stego** (*ĝi kontraŭstaras fortojn kiuj misformus objekton kaj ĝi efikas per premado, ⇒ stajo*) (piv-dp-fe)
- > **hourdis** (*de béton, de brique ou de polystyrène...*)
- intertrabaĵo** (*spaco inter du solivoj aŭ inter du betontrabetoj*) (dp)
- mantelo** (piv) ; **envolvajo** (dp) ; **tego** (dp)
- plumbomantelo** (cb)
- ŝelo** (piv)
- ventpumpilo** (cb) ; **ventmotoro** (cb)
- ventgeneratoro** (piv-dp) ; **ventogeneratoro** (bv207.34) ; **ventoturbino** (vk) ; **vento-energia generatoro** (stt) ; **ventmotoro** (dp)
- splisi** (tr)
- spisajaĵo** (*sur nodo aŭ por ligi elektraĵajn dratojn*) (piv-dp-ef-fe) ; **spislo** (fe)
- > **mousse**
- > **essai**
- provpeco** ; **prov tubo** (rv-dp-ef) ; **provaĵo** (dp)
- labordesegnaĵo** (mev) ; **labordesegno** (dp) ; **geometria desegnaĵo** (dp)
- angulpeco** (piv-dp-ef-fe-ts) ; **ortaĵo** (dp-ts) ; **konzolo** (dp)
- ortilo** (piv-dp-fe-ts-bv285.6/287.26-mev) ; **ortangulilo** (ts) ; **mezurortilo** (bv293.64)
- ĉapelita ortilo**
- ger-ortilo**
- gradiga ortilo**
- ekvilibrigo** (ebtv)
- ekvilibro** (piv-dp-mev)
- nestabila ekvilibro** (mev) ; **nestarema ekvilibro** (mev)
- ekipaĵo** (piv-dp)
- persona protektekipaĵo** (vk)
- ekipi** (tr)
- ŝlifi** (tr)
- ŝlifado** (ef) ; **erozio** (*geologio*) (dp)
- eraro de konstruicio** (mev)
- klapeskalo** ; **ŝtupeskalo** ; **artika ŝtupeskalo** (bv279.2) ; **duobla klapeskalo** (bv287.7) ; **ŝtupa klapeskalo** (bv279.2) ; **doma duobla faldebla metala eskalo** (bv56.37) ; **memapoga eskalo** (bv56.37) ; **ŝtupareto** (piv-dp-fe-bv56.37)
- skabelo** (piv-ef-fe)
- ŝtuparo** (piv-dp-fe)
- helikforma ŝtuparo** (cb) ; **helica ŝtuparo** (dp)
- spaco** (piv-dp)
- skizo** (piv-dp-mev)
- projekto-skizo** (mev)
- skizi** (tr)



un essai ; test (<i>essai avec une méthode précise</i>) ; une épreuve ; expérience ; probation	provo (piv-dp-ef) ; provado (rv) ; testo (<i>provo per preciza metodo</i>) (dp)
un essai de cisaillement	ĉizojprovo ; ĉizoja provo sur provpeco (ebtv)
un essai de freinage	bremsprovo (ebtv)
un essai de résistance	rezistoprovo (piv)
un essai de torsion	tordprovo ; tordprovo sur provpeco (ebtv)
un essai de traction	tirprovo
un essai destructif	detruiga provo
un essai dynamique (<i>en mouvement</i>)	dinamika provo (ebtv)
un essai en charge	ŝargoprovo (ebtv)
un essai non-destructif	nedetruiga provo (ebtv)
les essais ; un essayage ; une série d'essais	provado (rv)
- essayer (<i>une machine</i>) ; mettre à l'épreuve ; essayer (<i>de faire</i>)	provi (tr)
de l' essence (<i>carburant produit à partir du pétrole</i>)	benzino (<i>karburaĵo, produktita el petrolo</i>) (piv-dp-fe-ef)
de l' essence (<i>extrait concentré de certaines substances qui généralement sentent bon et sont aromatisées</i>)	esenco (<i>koncentrigita eltiraĵo el iuj substancoj ĝenerale bonodoraj aŭ aromaj</i>) (piv)
de l' essence de térébenthine (<i>diluant provenant de la purification et distillation de la résine de pin</i>)	terebintina esenco (<i>diluant</i>) (piv) ; terebintino (dp)
un essieu	rad-akso (dp-ef)
un essuie-glace	glacoviŝilo (piv-rv-dp-vk-pb) ; glacviŝilo (ef-bv344.8) ; vitroviŝilo (dp-cb)
- essuyer	viŝi (tr)
l' estampage ; le timbrage (<i>d'une lettre ou d'un colis</i>)	stampado (piv-fe-cb)
- estamper ; frapper (<i>une monnaie</i>) ; oblitérer (<i>un timbre poste</i>) ; graver (<i>dans l'esprit</i>) ; marquer	stampi (tr)
un éta bli	meti-tablo (dp) ; stablo (<i>tablo</i>) (piv-rv-dp-ef-fe-pb-cb-bv277.15/278.10/293.19) ; labortablo (rv-fe-rv-cb) ; laborbenko (fe-cb)
un éta bli pliant	faldebla brikolstablo (bv287.41)
une étagère ; un rayon ; une tablette ; planche	breto (piv-rv-dp-fe-vk-pb-bv273.91/311.35)
un éta i (<i>de maçon</i>) ; étrésillon ; éta nçon ; éta i tubulaire ; une traverse (<i>sur une charpente</i>) ; jambe de force ; chandelle (<i>éta i court</i>)	kontraŭapogilo (\Rightarrow <i>stego</i>) (piv) ; ŝtrebo (ef-bv271.25) ; alĝustigebla ŝelajfosto (bv272.86) ; subapogilo (ef) ; apogtrabo (ef) ; masonista apogilo ; subtenilo (dp) ; apogilo (dp) ; apogstango (dp)
de l' éta i	stano (piv-ef)
un éta lon (<i>instrument précis utilisé pour régler ou contrôler des instruments de mesure, il est lui-même contrôlé avec un étalon plus précis, \Rightarrow chaîne d'éta lonnage</i>)	etalono (<i>preciza instrumento uzita por ĝustigi aŭ kontroli mezurilojn, \Rightarrow etalona ĉeno</i>) (piv-dp)
un éta lonnage (<i>contrôle ou réglage de la graduation d'un instrument par comparaison avec un étalon</i>)	etalona ĝustigo ; laŭnorma ĝustigo ; laŭnormigo (fe)
l' éta mage (\Rightarrow <i>tôle éta mée</i>)	stanado (\Rightarrow <i>stanita lado</i>) (piv-ef)
l' éta nchété aux liquides ; imperméabilité	lik-imuneco (cb) ; nepenetrebleco (cb) ; akvimuneco (cb) ; nesorbemo (cb) ; nepermeablo (cb)
un éta nçon	--> éta i de maçon
un éta u	vajco (piv-dp-pb-ef-bv279.80.81) ; ŝraŭbtenilo (ef-fe-rv-cb) ; enpremito (ef-ts)
une éta incelle	sparko (<i>elektra</i>) (piv-dp-ef) ; fajero (dp-ef)
- éta irer ; tendre ; remonter (<i>un mécanisme</i>)	streĉi (tr)
- éta ouffer (<i>un son</i>)	dampi (tr)
de l' éta oupe (<i>amas de fibre végétale utilisée en plomberie avec de la pâte à joint pour éta ncher les filetages</i>) ; de la filasse	stupo (<i>uzita en tubado kun juntpastro por likimuni ŝraŭbajojn</i>) (piv-dp-fe-vk-cb) ; ŝtopgarnaĵo (mev) ; plumbano (piv)
- éta conducteur (<i>électricité, chaleur</i>)	kondukti (ntr)
un étrésillon (\Rightarrow <i>entretoise ou éta i</i>)	masonista stego (\Rightarrow <i>kontraŭapogilo</i>)
une éta uve (<i>enceinte à chaleur sèche ou humide et qui chauffe à pression atmosphérique</i>)	etuvo (piv-dp-fe-cb) ; stufejo (cb) ; stufujo (cb)
un excentrique (<i>pièce mécanique</i>)	ekscentriko (piv-dp-ef-mev)
un extincteur	fajr-estingilo (rv-fe-ts-cb) ; fajroestingilo (vk-bv348.75) ; estingatoro (ts-fe-cb) ; estingilo (dp)
un extracteur ; arrache-rotule ; arrache-moyeu ; casse-boulon ; extracteur de goujon	ekstraktilo (fe-ts-cb) ; eltirilo (ts)
un extracteur d'air	--> aérateur
une extrusion (<i>matière poussée à travers une filière</i>)	eltrudo (cb) ; trapuŝo (dp)
un exutoire de fumée	--> trappe de désenfumage

F

- la **faïence** (*matière*)
- une **faïence** (*poterie recouverte d'émail, utilisée pour le carrelage ou pour les appareils sanitaires*)
- **faire fondre**
 - **faire l'onglet** (*menuiserie*)
- le **faitage** ; **faîte** ; la **crête**
- une **faïtière**
- **faucher**
- une **faucille** (*pour faucher l'herbe*)
- une **fausse-équerre**
- une **faux**
- un **faux-contact**
 - un **faux-plafond** (*plafond léger rapporté sous le plafond existant*)
- une **fêlure**
- une **fenêtre**
- une **fenêtre à deux battants**
- une **fenêtre à un battant**
- une **fenêtre de toit** (*dans le prolongement du toit, ⇨ lucarne*)
- une **fenêtre oscillo-battante** (*fenêtre pouvant s'entrouvrir par basculement*)
- une **fenêtre standard**
- une **fente** ; **fissure**
- du **fer**
- un **fer à béton**
- un **fer à souder** (*il faudrait mieux dire 'fer à braser'*)
- du **fer doux** (*pour le fer à forger et les électroaimants*)
- du **fer forgé**
- un **fer plat** (*profilé métallique*)
- du **fer-blanc**
- une **ferme** (*assemblage de poutres en triangle sur une charpente*) ; **ossature** ; **armature** (*de poutre...*)
- un **ferme-porte** (*à ressort ou hydraulique*) ; **groom**
- **fermer**
 - **fermer à clef**
 - **fermer un circuit électrique** (*pour que le courant passe*) ; **allumer** ; **mettre le contact** ; **donner la communication** (*téléphonique*)
 - **fermer un robinet**
- une **fermette** (*de charpente*)
- une **fermeture** (*de coffre, de sac à main, de fenêtre...*)
- un **ferraillage** (*ensemble des armatures de fer dans un béton armé*)
- de la **ferraille** (*déchets de fer*)
- une **ferrure** (*pièce métallique utilisée sur les portes et fenêtres, ex. gond, paumelle, penture, crémone, loquet...*)
- un **feu**
- du **feuillard** (*tôle de métal en bande*)
- un **feuillard de cerclage**
- une **feuille**
- une **feuille de métal**
- une **feuillure** (*entaille ou rainure sur un montant de porte ou fenêtre*)
- fajenco** (dp-cb)
- fajencajo** (dp)
- fandi** (tr)
- geri** (tr)
- firsto** (piv-rv-dp-bv44.7/274.2/275.93) ; **firstotrabo** (dp)
- firstajo**
- falĉi** (tr)
- falĉileto** (*por detranĉi herbon, ⇨ serpo por tranĉi lignon*) (piv-dp-fe-vk-cb) ; **lunarka falĉileto** (bv208.8) ; **rikoltilo** (dp) ; **"serpo"** (fe-rv-cb-bv208.8)
- falsa ortilo**
- falĉilo** (piv-dp-fe-vk-bv219.21)
- > **mauvais contact**
- duobla plafono** ; **falsa plafono** ; **interplafono** (cb)
- > **fissure**
- fenestro** (piv-dp)
- duklapa fenestro** (piv) ; **duala fenestro** (bv44.21)
- unuklapa fenestro** (piv) ; **unuala fenestro** (bv44.20)
- tegmenta fenestro** (*plilongige al tegmento, ⇨ lukarno*) (bv44.49/274.8/275.12)
- duon-oscilanta fenestro** ; **unuala oscilanta fenestro**
- norma fenestro**
- fendo** (piv-dp-ef-fe-cb) ; **fendeto** (fe)
- fero** (piv-dp-mev)
- betonferajo** (*arma drato ≤ 8mm aŭ arma vergo > 8mm*) (cb) ; **armatura vergo** (*porbetona ŝtalo*) (bv272.23) ; **porbetona ŝtalstango**
- lutilo** (piv-dp-fe-cb-bv287.19-mev) ; **elektra lutilo** (bv287.45.57)
- molfero** (piv-mev)
- forĝita feraĵo**
- plata fero** (*metala profiltrabo*) (bv296.10) ; **platfero** (mev)
- > **tôle étamée**
- truso** (piv-dp-ef-fe) ; **armaturo** (dp)
- pordofermilo** (*risorta aŭ hidraŭlika*) ; **grumo** (dp)
- fermi** (tr) (piv)
- ŝlosi** (tr)
- ŝalti** (tr)
- fermi kranon** (mev)
- truseto** (*malpezigita truso de ĉarpentaĵo*)
- fermilo** (*de kofro, de mansaketo, de fenestro...*) (piv)
- betonferaro**
- ferrubo** (piv-dp)
- feraĵo** (dp) ; **fer-ornamaĵo** (dp)
- fajro** (piv-dp)
- ladbendo** (ef)
- > **cerclage**
- folio** (piv-dp)
- > **tôle**
- rabeto** (piv-ef-fe-cb) ; **foldego** (ef)

un feutre (<i>crayon</i>) ; crayon feutre	feltkrajono (piv-fe-cb)
de la feutrine adhésive	glufeltaĵo
des feux anti-brouillard	nebullumoj ; nebullampoj (bv344.56) ; nebulreflektoroj (bv344.57)
des feux arrières	postlumoj (piv-dp-bv339.43) ; postlampoj (pb) ; postaj lampoj (pb)
des feux clignotants (\Rightarrow <i>clignotant et gyrophare pour une lampe tournante</i>) ; feux de direction	blinkolumoj (\Rightarrow <i>blinkilo kaj ĝirlampo</i>) (piv) ; ĝirblikiloj (piv) ; blinkiloj (fe-cb) ; ĝirblinkoj (dp) ; ĝirindikiloj (dp) ; turnindikilo (rv)
des feux de croisement ; codes (<i>sur un véhicule</i>)	duonlumoj (piv-dp) ; kodaj lumoj (ef-cb) ; malaltaj lumoj
des feux de position	parkad-lumoj (piv-dp) ; parkaj lumoj (piv-ef) ; poziciaj lumoj (fe) ; identiga lumoj (fe) ; parklampo (piv)
des feux de recul	retrolumoj (ef) ; retroirlumoj (dp)
des feux de route ; pleins phares	plenlumoj (piv-dp) ; altaj lumoj
des feux-avant	--> phare
des feux-stop	bremsolumoj (piv-dp) ; stoplumoj (fe)
une fibre	fibro (piv-rv-dp-vk-cb)
une fibre de verre	vitra fibro (piv) ; vitrofibro (vk-cb)
une fibre optique	optika fibro (piv-rv-vk) ; lumfibro (rv) ; lumdukto (cb) ; opta fibro (cb)
du fibrociment	fibrocemento (dp)
une ficelle ; cordelette	ŝnureto (piv-dp-fe-cb) ; ŝnuro (fe) ; ŝnurfadeno (mev) ; fadenego (dp)
une fiche (<i>de connexion</i>)	--> connecteur
une fiche (<i>enregistrement sur papier ou informatisé</i>)	slipo (\Rightarrow <i>notico</i>) (piv-dp-fe)
une fiche femelle ; prise femelle au bout d'une rallonge ; un prolongateur	ina konektilo ; ina ŝtopilo (piv) ; konektingo (vk-bv280.13) ; ŝtopilingo (fe-ts-cb) ; konektilingo (ef-fe-ts-cb)
une fiche mâle ; prise de courant mâle (<i>au bout d'un câble</i>) ; fiche électrique	vira konektilo ; vira ŝtopilo (piv) ; konektilo (ef-fe-hv-ts-la-cb-bv280.12) ; ŝtopilo (rv-fe-hv-ts-la-cb) ; kontaktilo (piv-ef-hv-pb-ts)
une fiche technique	teknika slipo
une fiche-multiprise	--> multiprise
un fichier (<i>informatisé ou sur papier</i>)	sliparo (dp) ; slipujo (dp)
un fichier informatique	komputika dosiero
du fil (<i>textile</i>)	fadeno (piv-dp-fe)
un fil à plomb	vertikalilo (piv-ef-fe-ts-cb) ; plumbofadeno (ef-fe-ts-cb) ; pendolŝnuro (ts) ; lodo (piv-vk-bv171.50)
un fil conducteur	konduktilo (piv-ef) ; kondukta drato
du fil d'apport (<i>de soudage, \Rightarrow baguette de soudage</i>)	veldodrato (\Rightarrow <i>veldelektrodo</i>) (piv-vk-bv294.12-cb)
du fil d'étain ; de la brasure (<i>fil</i>)	lutdrato ; stana drato ; stana lutdrato (bv287.20) ; dratlutaĵo (bv287.20)
un fil de caténaire (<i>fil qui alimente le pantographe, \Rightarrow caténaire</i>) ; câble de caténaire	kontaktodrato (<i>drato kiu nutras la pantografon, \Rightarrow supertraka kontakta lineo</i>) (ebtv)
du fil de fer	ferdrato (bv296.12) ; fera drato (cb)
du fil de fer barbelé	pikdrato (fe-la-cb)
un fil de lame	--> arrête de coupe
un fil de neutre (<i>en électricité</i>)	neŭtra drato (<i>elektro</i>)
du fil de nylon	nilona fadeno
un fil de phase (<i>en électricité</i>)	faza drato (<i>elektro</i>)
un fil de terre (<i>en électricité</i>)	terkonekta drato (<i>elektro</i>)
du fil électrique (<i>souple ou rigide</i>)	elektrodrato (<i>fleksebla aŭ rigida</i>) (rv)
du fil métallique	drato (piv-dp)
un fil rigide (<i>conducteur électrique</i>)	rigida konduktilo ; plendrato konduktilo (piv) ; plena drato
un fil souple (<i>conducteur électrique multibrin</i>)	supla konduktilo ; fibrumita konduktilo (piv)
un filament	fadeneto (dp) ; filamento (<i>elektrado</i>) (dp)
de la filasse	--> étoupe
un filet (<i>petit écoulement</i>)	flueto (dp)
un filet (<i>textile ou pêche</i>) ; réseau ; treillis ; maillage	reto (piv-rv-dp-fe) ; maŝaro (fe-rv)
un filet de vis	ŝraŭbkanelo (piv-rv-dp-vk-ef-ts) ; kanelo (piv-pb) ; ŝraŭbaĵo (piv) ; releto ; ŝraŭbrelo (mev)

- un **filetage**
- un **filetage gaz**
- un **filetage intérieur**
- un **filetage métrique**
- un **filetage micrométrique**
- un **filetage trapézoïdal**
- un **filetage triangulaire**
- **fileter**
 - **fileter avec une filière**
 - **fileter sur un tour**
- une **filière** (*outil coupant pour fileter un tube, une vis ou un axe*)
- une **filière d'extrusion** (*la matière est poussée à travers la filière par un vérin ou une vis extrudeuse*)
- une **filière de tréfilage** (*pour la fabrication de fils métalliques, la matière est tirée par tréfilage à travers une filière qui réduit le diamètre du fil*)
- un **film rétractable** (*film plastique transparent pour emballer des matériaux, avec la chaleur le film se rétracte en serrant les produits emballés*); **film étirable**; **film plastique**
- une **filmeuse**
- des **fils torsadés** (*électriques*)
- un **filtre**
- un **filtre à air**
- un **filtre à huile**
- un **filtre de ligne téléphonique** (*par ex. filtre ADSL Asymmetric Digital Subscriber Line*)
- un **filtre électronique**
- **filtrer** (*air, liquide, lumière...*)
- un **fioul** (*dérivé liquide du pétrole comme le mazout, le fioul lourd ou le gazole*)
- une **fissure**; **lézarde**; **fêlure**; **fente**; **crevasse**
- le **flambage** (*déformation d'un mur ou d'un poteau*)
- **flamber** (*pour un poteau*)
- une **flamme**
- un **flash**
- un **flasque de moyeu**
- un **flexible de douche**
- un **flexible pneumatique**
- un **fluide** (*liquide*)
- un **fluide** (*lumineux, électrique, calorifique, magnétique, liquide...*)
- un **fluide de transmission hydraulique**
- un **flux** (*en mathématique ou physique*)
- un **flux** (*liquide ou gazeux*); **cours** (*d'eau*); **courant** (*liquide*)
- un **flux décapant** (*solution liquide pour faciliter la répartition du métal d'apport en soudage ou brasage*)
- un **flux lumineux** (*1 lumen = 1 candela par stéradian*)
- un **flux magnétique**
- les **fondations** (*assise d'une construction*)
- de la **fonte** (*alliage de fer comprenant 2.11 à 6.67% de carbone et ayant une excellente coulabilité*)
- de la **fonte brute** (*produit de haut-fourneau pour la fabrication d'acier, de fer ou de fonte de moulage*)
- de la **fonte sablée**; **fonte moulée au sable**
- ŝraŭbajo** (piv-dp-ef-vk-ts); **ŝraŭbigaĵo** (fe-cb); **ŝraŭbhelico** (vk); **ŝraŭbkanalo** (vk-bv296.16); **ŝraŭbkanelo** (ts); **helico** (bv296.16)
- gastuba ŝraŭbajo**; **gastuba ŝraŭbrelo** (mev)
- ina ŝraŭbajo**; **ina ŝraŭbrelo** (mev)
- metra ŝraŭbajo**; **metreca ŝraŭbajo** (vk)
- mikrometra ŝraŭbajo**
- trapeza ŝraŭbajo**; **trapeza ŝraŭbrelo** (mev)
- triangula ŝraŭbajo**; **triangula ŝraŭbrelo** (mev)
- ŝraŭbigi** (tr) (piv-dp-mev)
- kombosraŭbigi** (mev)
- tornoŝraŭbigi** (mev)
- ŝraŭbigilo** (piv-rv-dp-fe-la-cb); **vira ŝraŭbkanelilo** (piv)
- eltrudigilo**
- dratigilo** (*por dratigado*) (piv-ef); **dratmaŝino** (cb)
- ŝrumpfolio** (*travidebla plasta folio por enpaki materialojn, pro varmigo la folio ŝrumpas streĉante la enpakotajn produktojn*) (vk); **plasta folio** (vk)
- ŝrumpfolia pakmaŝino**
- ŝnurigitaj konduktiloj** (piv-ts); **ŝnurumitaj konduktiloj**
- filtrilo** (piv-dp-ef-fe-mev)
- aerofiltrilo**
- oleofiltrilo** (piv); **porolea filtrilo**; **oleofiltrilo** (mev)
- portelefona filtrilo**
- elektronika filtrilo** (piv)
- filtri** (tr)
- > **combustible énergétique ou carburant**
- fendeto** (piv-dp-ef-fe-cb); **murfendo** (dp)
- knikado** (*misformiĝo de muro aŭ de fosto pro troa laŭaksa ŝarĝo*) (piv)
- kniki** (ntr)
- flamo** (piv-dp)
- > **éclair**
- > **bride**
- duŝ-hoso**; **duŝflekstubo**
- > **tuyau d'air** (*souple*)
- fluidaĵo** (*likvo*) (piv-rv-cb)
- fluido** (*luma, elektra, varma, magneta, likva...*) (piv-rv-cb)
- fluidaĵo por hidraŭlika transmisio** (cb)
- flukso** (piv-ef-cb); **lavango** (cb-iev)
- fluo** (piv-rv-dp)
- brazado-fluo**
- lum-flukso** (*1 lumeno = 1 kandelo je steradiano*) (piv-vk); **lumfluo** (cb)
- magneta flukso** (vk-cb); **magneta fluo** (cb)
- fundamento** (piv-rv-dp-ef-fe-pb); **subkonstruaĵo** (rv); **domsoklo** (bv273.28)
- giso** (*fera alojo kun 2.11 ĝis 6.67% de karbono kaj bonega pri muldado*) (piv-dp-ef-fe-mev); **gisfero** (ef-vk)
- kruda giso** (*unua ferfandiĝo, produkto de altformo por fabriki ŝtalon, feron aŭ muldeblan gison*) (piv); **krudfero** (vk)
- sablogiso** (mev)



une force	forto (piv-dp)
une force centrifuge	centrifuga forto (piv-mev) ; decentra forto (piv)
une force centripète	centripeta forto (piv-mev) ; alcentra forto (piv)
une force composante	komponanta forto (mev)
une force d'inertie (<i>force d'une masse lors d'une accélération</i>)	inercia forto (<i>forto de maso dum akcelo</i>) (piv)
une force électromotrice	elektromova forto (piv-dp)
- forcer (<i>des plantes à pousser</i>)	forci (tr)
un foret (<i>qui a un diamètre constant</i>) ; une mèche (<i>qui n'est pas guidée sur toute sa longueur</i>)	borpinto (piv-dp-fe-ef-la-cb) ; trepano (vk) ; borilo (fe-rv-la-cb) ; borhelico (pb) ; borileto (ts) ; šraŭboborilo (la) ; spililo (la) ; bortigo ; borstango ; helica borpinto (bv287.49/293.66) ; borilpinto (piv)
un foret à béton	porbetona borpinto ; porbetona bortigo
un foret à bois	porligna borpinto ; porligna bortigo
un foret à métal	pormetala borpinto
un foret étagé	ŝtupeta borpinto
une forge	forĝejo (piv-dp-mev) ; forĝoforno (dp)
le forgeage	forĝado (piv-fe-cb)
le forgeage à chaud	varmforĝado (cb)
le forgeage à froid (<i>effectué à température ambiante</i>)	fridforĝado (cb)
le forgeage par laminage	rulprema forĝado (cb) ; laminatado (la)
le forgeage par martelage	marteladforĝado (cb)
le forgeage par matricage	stampforĝado (cb-bv292..)
- forger	forĝi (tr)
un forgeron	forĝisto (piv-dp)
- fort (<i>ou forte</i>)	forta
une fosse	foso (piv-dp) ; kavo (dp)
un fossé ; une fosse	fosaĵo (piv-dp-fe-cb) ; foso (ef-fe)
une fosse cimentée ; cuve (<i>non couverte</i>)	kuvego (piv-fe)
une fosse d'aisance (= <i>fosse étanche des eaux usées qui doivent être vidangées</i>) ; fosse fixe ; fosse d'accumulation	porfekaĵa cisterno (<i>likimuna cisterno por malpuraj akvoj kiuj devas esti elpumpitaj</i>) ; fekaj-fosaĵo (cb)
un fossé de drainage	drenfosaĵo (cb)
une fosse de visite (<i>ex. fosse dans un garage pour pouvoir travailler sous les véhicules</i>)	inspekta foso (cb)
une fosse septique (<i>pour les eaux vannes seules</i>) ; fosse toutes eaux (= <i>fosse septique : eaux vannes + eaux usées</i>)	sepsa cisterno ; sepsa kuvego (dp) ; kontraŭsepsa foso (fe) ; antisepsa foso (fe) ; ekskrementa cisterno (vk) ; "kloako" (rv)
la foudre (⇒ <i>éclair</i>)	fulmo (piv-dp-cb)
un four à micro-ondes	mikroonda forno ; mikroonda kuirilo (piv) ; mikroondilo (vk) ; mikroonda bakujo (dp)
une fourche ; fourchette	forko (piv-dp)
une fourche (<i>outil de jardinage</i>)	forkego (piv-dp-vk-fe) ; forko (fe) ; fojnoforko (bv219.4) ; sterkoforko (bv219.8)
une fourche à bêcher ; fourche-bêche	--> bêche fourchue
une fourche télescopique	teleskopa forko (mev) ; teleskopa risortoforko (bv342.27) ; teleskopa radforko (bv341.3)
une fourchette statistique	interspaco (<i>de probableco</i>) (dp)
un fourneau	forno (piv-cb)
un fourreau	--> gaine (<i>de protection</i>)
une fourrure (<i>rail pour supporter les plaques de plâtre</i>)	plafonrelo
la fraicheur	freŝeco
- fraîs (<i>ou fraîche</i>) ; jeune ; bien conservé (<i>ou bien conservée</i>) ; récent (<i>ou récente</i>)	freŝa

- le **fraisage**
 un **fraisage** (*surface ou forme usinée par une fraise*)
 une **fraise** (*outil de coupe rotatif*)
 une **fraise à chanfreiner** ; **fraise à noyer**
 une **fraise cylindrique**
 une **fraise de forme**
 une **fraise disque** ; **fraise scie**
 - **fraisier**
 une **fraiseuse** (*la pièce se déplace autour de la fraise*)
 une **fraiseuse d'assemblage** (*de meuble*) ; **fraiseuse à lamelles**
 une **fraiseuse de siège de robinet** (*pour mater un siège de joint*) ; un **alésoir de robinet** ; **rodoir porte-fraise**
- un **frein**
 un **frein à disque**
 un **frein à main**
 un **frein à patin** (*sur une bicyclette*) ; **frein de roue**
 un **frein à tambour**
 du **frein-filet** (= colle plus ou moins forte pour freiner ou bloquer les vis)
- une **fréquence** (*en physique ou en statistique*)
 une **fréquence audible**
 une **fréquence radio**
- une **frette** (= anneau qui enserre un manche, un axe ou un tonneau)
- un **frittage** (*compression à chaud de matériaux en poudre pour réaliser des pièces frittées*)
 - **fritter**
- une **fuite** (*d'eau, d'électricité...*)
- une **fuite** (*de gaz*)
 du **fumier**
 un **furet déboucheur** (= flexible que l'on glisse dans les tuyaux pour les déboucher) ; **déboucheur** (*plomberie*)
 un **fuseau** (= axe plus ou moins conique sur lequel tourne une autre pièce) ; **fuseau de machine à filer** ; **fuseau d'horlogerie** ; **mandrin** ; une **broche**
- une **fusée de roue** (*axe légèrement conique sur lequel est fixé la roue*)
 un **fusible** ; **plomb** ; une **cartouche fusible**
- un **fût métallique**
- G**
- un **gabarit** (*pièce servant de modèle pour un traçage ou une coupe*) ; **modèle** ; **šablono** (piv-dp-ef-fe-bv314.76.77/316.19-mev) ; **modelilo** (piv-dp-ef) ; une **forme** ; un **patron** ; **pochoir**
 un **gabarit** (*taille d'un véhicule*)
 un **gabarit de contrôle**
 un **gabarit de perçage**
- une **gâche de maçon**
 une **gâche de serrure**
 une **gâche électrique**
- une **gaine** (*de protection*) ; un **étui** ; **fourreau**
 une **gaine** (*enveloppe de canalisation ou de conduit de ventilation*)
- une **gaine d'aération**
 une **gaine thermorétractable**
- frezado** (mev) ; **frezo** (mev)
frezaĵo
frezilo (*rotacia tranĉa uzinilo*) (piv-dp-fe-mev)
bevelfrezilo
cilindra frezilo (piv-mev)
profilfrezilo (piv-mev)
diskofrezilo (mev)
frezi (tr)
frezmaŝino (piv-dp-fe-vk-bv303.25-mev) ; **turnoĉizilo** (fe)
muntiga frezmaŝino
kranfrezilo (*domtubaro*)
- bremso** (piv-dp-fe-cb-pb-mev) ; **haltigilo** (fe)
diskobremso (cb-bv341.27/344.42/345.59-ebtv)
manbremso (piv-cb-pb) ; **manbremsilo** (bv344.99) ; **levilbremso** (dp)
ŝubremso (*sur biciklo*) (fe-bv296.97) ; **gumbremso**
tamburbremso (fe-cb-bv341.46/345.63) ; **tambura bremso** (ebtv)
ŝraŭbgluo ; **ŝraŭb-rezino**
- frekvenco** (piv-dp-aetv)
aŭdfrekvenco (piv) ; **muzikfrekvenco** (piv)
radiofrekvenco (aetv)
- streĉringo** (dp) ; **stringringo** (cb) ; **stringbendo** (cb) ; **ringo** (cb) ; **barelbendo** (piv)
sintrado (*pulvoraj materialoj varmigante premitaj*) (cb)
sintri (tr)
likado (*akva, elektra...*) (piv-fe-cb) ; **liko** (rv-dp) ; **tralaso** (fe-cb) ; **forgutado** (fe-cb)
forflugo (fe-cb) ; **ellasiĝo** (fe-cb)
sterko (piv-dp)
fleksebla malŝtopilo (*ilo kiun oni glitigas en ŝtopitajn tubojn por malŝtopi ilin*)
spindelo (piv-cb-mev) ; **radakspivoto** (cb) ; **bobenstango** ; **ŝpinilo** (dp)
- spindelo de aŭtomobila rado**
fandaĵo (piv-dp-fe-ts-cb) ; **fandogardilo** (dp-bv280.31) ; **elektra sekurigilo** (fe-ts-cb) ; **fandodrato** (ts) ; **sekurplumbo** (ts) ; **ŝirmfandaĵo** (cb) ; **sekurigilo** (dp)
- ladbarelo**
- > **dimension**
 --> **calibre** (*instrument de mesure*)
borŝablono ; **bormodelilo**
- > **auge**
serurbuŝo (piv-dp-fe-cb) ; **riglilingo** (dp)
elektra serurbuŝo
- ingo** (piv-dp-ef-fe-cb)
gaino (piv-dp) ; **pordrata flekstubo** ; **ingo** (rv) ; **drattegaĵo** (ts) ; **mantelo** (dp) ; **multringa tubo**
 --> **conduit d'aération**
termopremiĝa gaino

un galet de roulement ; galet de guidage (<i>pièce de serrurerie à roulette guidée sur un rail, par ex. pour soutenir une porte coulissante</i>)	gvidrulilo (cb) ; pordrulilo (cb) ; rulbloko (cb)
une galvanisation (<i>procédé pour recouvrir les pièces d'une fine couche métallique</i>)	galvanizado (<i>procedo por surkovri pecojn per metala maldika tavolo</i>) (piv)
une gamatte (<i>petite auge</i>)	--> auge
une gamme (= <i>liste complète d'objets ou d'opérations du même type</i>)	gamo (piv-fe)
une gamme de couleurs (⇒ <i>nuancier</i>)	gamo de koloroj (piv)
une gamme de produits	produktogamo (cb)
une gamme opératoire (= <i>liste d'opérations à effectuer</i>) ; gamme de fabrication	operacia gamo (= <i>listo de farotaj operacioj</i>) ; protokolo
un gant	ganto (piv-dp-fe)
des gants de protection	ŝirmogantoj (bv293.10) ; protektgantoj
un garde forestier	arbar-gardisto (ef) ; arbaristo (ef)
un garde-boue	kotŝirmilo (piv-fe-pb) ; kotklapo (pb)
un garde-corps ; garde-fou	--> rambarde
- garnir	garni (tr)
une garniture ; un revêtement ; une chape (<i>de pneu ou sur le sol</i>) ; housse de fauteuil ; enveloppe protectrice (<i>de câble électrique</i>)	tegaĵo (piv-dp)
une garniture (<i>de remplissage, de coussin, de gâteau, de vêtement, de revêtement calorifuge...</i>)	garnaĵo (piv-dp-ef-mev)
une garniture (<i>pièces allant ensemble, ex. garniture de lavabo = bonde + siphon + robinet</i>)	--> jeu de pièces (<i>assortiment d'objets qui forment un ensemble</i>)
une garniture d'étanchéité	ŝtopgarnaĵo (dp)
une garniture de cheminée (<i>ex. une horloge et ses bougeoirs</i>)	garnituro de kameno (piv)
une garniture de frein	--> plaquette de frein
du gazole (<i>carburant des moteurs diesel qui est produit à partir du pétrole</i>)	gasojlo (<i>karburajo por dizelmotoro</i>) (dp) ; dizela fuelo (rv) ; dizelpetrolo (dp)
un gazon ; une pelouse	gazono (piv-dp-fe-ef-pb-cb-bv203.35) ; razeno (fe-pb-cb-bv203.35) ; herbotapiŝo (vk) ; herbobedo (fe) ; herbetaro (ef)
un générateur	generatoro (⇒ <i>alternatoro kaj dinamo</i>) (piv-ef-ts-vk-bv307.12-stt) ; elektrogenerilo (fe-ts) ; elektrodona generatoro ; generatorokompleto (cb) ; generilo (vk)
le génie civil (<i>ensemble des techniques concernant les constructions civiles qui englobe les travaux publics et le bâtiment</i>)	civila inĝenierio (<i>teknikaro pri civilaj konstruoj kiel publika konstruado kaj konstrumetio</i>) ; konstruvinĝenieriko (vk) ; civilinĝenierarto (cb) ; civilinĝenieraro (cb)
une genouillère	genuingo (piv-dp-fe-cb) ; genuvesto (fe-cb)
un gestionnaire d'énergie (<i>pour programmer et délester les radiateurs électriques</i>)	prienergia regulatoro (<i>por programi kaj malŝarĝigi la elektrajn hejtilojn</i>) ; prienergia mastrumilo
un gicleur (<i>ex. sur un brûleur de chaudière à mazout</i>) ; injecteur (<i>en mécanique</i>)	ŝprucaĵuto (dp)
le giron d'une marche (= <i>portée entre marches au niveau de la ligne de foulée</i>)	ŝtupa spano
une glace (= <i>verre plat transformé en vitre ou en miroir</i>)	glaco (= <i>plata vitro kiu iĝas vitroplato aŭ spegulo</i>) (rv-dp-pb-bv344.11)
une glaçure (<i>couche fine de vernis sur des tuiles, des briques, des carreaux et autres matériaux cuits</i>)	glazuro (<i>maldika vitreca tavolo sur tegoloj, brikoj, kaheloj kaj aliaj bakitaj materialoj</i>)
- glisser ; patiner	gliti (ntr)
une glissière ; coulisse ; un coulisseau	glitpeco (cb) ; glitfoldo (dp-fe) ; ŝovfoldo (piv-fe) ; glitrelo (fe) ; ŝovofoldo (dp)
un gond (⇒ <i>paumelle</i>)	pordopivoto (⇒ <i>kardino</i>) (piv) ; pordhoko (piv-rv-dp-ef) ; "kardino" (fe)
une gouge	foldoĉizilo (piv-ef-fe-la-cb-bv158.17) ; guĝo (piv-dp-ef-fe-la-cb-bv158.17/159.8/285.9)
un goujon	ŝtudo (piv-dp) ; stifto (fe-cb) ; dubelo (cb)
un goujon à bague ; goujon d'ancrage	ekspansiebla ŝtudo ; ekspansiebla ŝraŭbigita stifto
un goujon à sertir	premfiksota ŝtudo (piv)
un goujon à souder	veldota ŝtudo (piv)
un goujon d'assemblage	ŝtudo por ekscentriko
un goujon fileté	ŝraŭbigita ŝtudo (piv) ; ŝraŭbigita stifto ; kanelita stifto (ts)
un goujon traversier	transversa ŝtudo
une goulotte électrique	porelektra kanaletto ; proelektra dukto

une goupille ; clavette ; cheville métallique ; broche ; un clou sans tête ; goujon	stifto (piv-dp-fe-ts-la)
une goupille bêta ; goupille épingle	pingla stifto (piv) ; beta stifto (piv)
une goupille cannelée	kanelita stifto (piv)
une goupille conique (<i>par ex. sur l'axe d'un pédalier de bicyclette</i>)	kojna stifto (piv) ; bicikla stifto (piv) ; konusa stifto (mev)
une goupille cylindrique	cilindra stifto (piv)
une goupille de cisaillement (= <i>goupille de sécurité qui se casse volontairement à partir d'une certaine force</i>)	ĉizojebla stifto (cb)
une goupille élastique ; goupille Mécanindus	elasta stifto (piv)
une goupille fendue	duobla stifto (piv-ts-mev) ; fendostifto (ts-bv296.19.78-mev)
un goupillon (<i>pour nettoyer les bouteilles, les conduits de cheminées, les canons</i>)	skovelo (<i>por purigi botelojn, kamentubojn, paftubojn</i>) (piv-dp-ef-cb) ; botelbroso (dp)
une gouttière (= <i>petit chéneau suspendu</i>)	pluvkanaletto (⇒ <i>tegmenta defluilo</i>) (piv-dp-bv44.50) ; tegmenta kanaletto (fe) ; tegmenta defluilo (rv-pb-cb-bv275.28) ; tegmenta kanelo (la-cb) ; gutujo (dp-la) ; pluvodefluilo (la-bv46.10) ; defluilo (fe) ; tegmentranda pluvodefluilo (bv44.50)
- gouverner (<i>politique</i>) ; diriger ; régir ; maîtriser ; dominer ; commander (<i>technique</i>) ; régner	regi (ntr)
- gouverner (<i>un bateau</i>) ; conduire (<i>une automobile</i>) ; piloter (<i>un avion</i>)	stiri (tr)
un grafcet	--> graphe fonctionnel
le graissage	grasado (mev)
de la graisse	graso (piv-dp-ef-fe-la-cb-mev) ; grasaĵo (fe-la) ; ŝmirgraso (fe-la) ; lubrikaĵo (fe) ; grasadaĵo (mev)
de la graisse (<i>à lubrifier</i>)	lubrikgraso ; ŝmirgraso (piv-fe-la-cb) ; lubrikaĵo (fe-cb)
de la graisse silicone (<i>pour la lubrification des robinets, vannes, joints en milieu et ambiance humide</i>)	silikona graso
- graisser un palier	ŝmiri lagron (mev)
un graisseur (<i>embout disposé sur un palier et sur lequel s'accroche le tuyau de la pompe à graisse</i>)	grasniplo (<i>niplo kiu estas sur lagro kie kroĉiĝas la hosoj de la grasumpilo</i>) ; lubrikniplo (cb) ; lubrika niplo (bv296.81) ; lubrikilo (ef-la-mev) ; grasadilo (mev) ; ŝmirilo (dp-la) ; grasumilo
un graisseur automatique	aŭtomata lubrikilo (⇒ <i>grasniplo</i>) (mev) ; grasumilo
un graphe fonctionnel ; grafcet (= <i>graphe fonctionnel de commande par étapes et transitions</i>)	funkcia grafikaĵo (<i>grafceto = funkcia grafikaĵo pri regado per etapoj kaj transiroj</i>)
un graphique	grafiko (cb) ; grafikaĵo (dp) ; diagramo (dp)
un gratte-vitre (<i>de pare-brise</i>)	glacoskrapilo
- gratter ; racler ; ramoner ; écorcher (<i>les oreilles</i>)	skrapi (tr)
un grattoir (<i>petite lame utilisée comme une gomme pour gratter un dessin</i>)	skrapileto (<i>klingeto uzata kiel gumo</i>) (mev)
des gravats	ŝtonrubo ; ŝtonruboj (fe-cb) ; rubo (dp)
du gravier ; gravillon (<i>de 5 à 25mm</i>)	gruzo (piv-dp-fe-la-cb)
une greffe	grefto (piv-ef)
- greffer	grefti (tr)
un greffoir (<i>couteau</i>)	greftilo (<i>tranĉilo</i>) (piv-ef)
un greffon	greftaĵo (piv-dp-fe)
une grelinette (= <i>bêche fourchue inventée par M.Grelin pour ameublir la terre sans la retourner</i>) ; bio-bêche	poraeruma fosforko (<i>forkŝpato por malkompaktigi teron sen plugi ĝin</i>) ; biologia ŝpato
une griffe de jardin	ungoskrapilo
une grignoteuse ; pince à grignoter	ronĝpinĉilo (<i>porlada</i>)
un grillage ; treillis métallique	dratreto (dp-fe-cb) ; kradaĵo (cb)
une grille	krado (piv-dp-ef-fe-cb-pb)
une grille d'aération	aerumkrado ; ventolkrado
une grille de caniveau	deflueja krado
une grille de protection	ŝirmkrado (ef-iec)
un grincement	knaro (piv-ef)
- grincer ; crisser	knari (ntr)



un **groom**

le **gros-œuvre** (*gros travaux qui composent l'ossature du bâtiment, ex. maçonnerie, charpente, couverture, ⇒ second-œuvre*)

un **groupe de sécurité** (*sur un chauffe-eau, dispositif contre une défaillance du thermostat qui provoque une surpression*)

un **groupe électrogène**

une **grue** (*grue à tour ou automotrice*)

un **guide** (*pièce de mécanique*) ; **système de guidage**

un **guide** (*système ou outil pour guider*)

un **guide de chaîne**

- **guider**

un **guidon** ; **volant** ; **gouvernail** ; **timon** ; **manche à balai**

un **guillaume** (= *rabot fin pour faire les feuillures ou les rainures*)

un **gyrophare** (= *phare en rotation, ⇒ clignotant et feux clignotants*)

H

- **habiter** ; **loger** ; **résider** ; **peupler**

une **hache**

- **hacher** ; **abattre** ; **couper en frappant**

des **hachures** (*traits fins parallèles pour montrer une section sur un dessin*)

un **harnais de sécurité**

un **hauban** (*câble tendu pour stabiliser un mât ou un panneau, ⇒ tirant*)

un **haut-fourneau**

un **haut-parleur**

une **haute tension** (*>=1000V en courant alternatif ou >=1500V en courant continu*)

la **haute-fréquence**

une **hélice**

une **herbe**

un **herbicide**

un **hérisson** (*pour ramoner les conduits de cheminée*)

une **herminette** (*de charpentier*) ; **erminette** ; **essette** (*de sabotier ou couvreur*) ; **aissette**

une **hie**

- **hors service** ; **en dérangement**

une **hotte** (*qui aspire l'air ou la fumée*)

une **hotte d'aspiration** (*des fumées ou des vapeurs*) ; **hotte aspirante**

une **hotte de cheminée**

une **houe** (⇒ *binette*) ; un **hoyau**

un **hourdis** (*élément de béton, de brique ou de polystyrène... placé entre les solives ou les poutrelles d'un plancher porteur*) ; **entrevous**

un **hub informatique** (*simple boîtier de connexion, ⇒ le switch informatique*) ; **concentrateur-réseau**

un **hublot** ; une **lucarne** (*petite*)

un **hublot lumineux**

de l' **huile**

de l' **huile de coupe** (⇒ *liquide lubrifiant*)

de l' **huile de graissage**

une **huisserie**

l' **humidité**

un **hydrant** (*borne utilisée pour la voirie ou l'incendie*) ; un **borne d'incendie** ; **bouche d'incendie** ; **borne hydrante** ; **borne fontaine** ; un **poteau incendie**

--> **ferme-porte** (*à ressort ou hydraulique*)

baza konstruado (*ekz. masonado, ĉarpentado, tegmentado*) ; **bazkonstruo** (cb) ; **pezkonstruo** (cb) ; **portilaro** (vk) ; **strukturo**

--> **soupape de sécurité**

movebla generatoro ; **helpgeneratoro** (fe-ebtv)

gruo (piv-dp-ef-fe-mev) ; **argano** (ef-pb)

gvido (piv-cb-mev)

gvidilo (piv-cb-mev)

ĉengvidilo (mev)

gvidi (tr)

stirilo (piv-dp-ef-fe-pb-bv339.2) ; **stirstango** (fe)

rabetilo (= *maldika rabotilo por fari rabotojn aŭ foldojn*) (piv-ef-bv285.25) ; **rabetrobotilo** (piv-bv285.25)

ĝirlampo (*rotacia reflektoro, ⇒ blinkilo kaj blinkolumoj*) (pb) ; **ĝirlumo** (fe-cb-bv342.16.42.49/344.46) ; **ĝirblinko** (piv) ; **ĝirblinkilo** (piv) ; **ĝir-indikilo** (dp)

loĝi (ntr)

hakilo (piv-dp-fe-ef-vk-cb-mev) ; **toporo** (*granda kaj maldika hakilo*) (pb)

haki (tr)

sekostrekoj ; **strekumoj** ; **ombrostreko** (rv-cb) ; **haĉoj**

--> **baudrier de sécurité**

stajokablo (*streĉa kablo por stabiligi maston aŭ panelon, ⇒ stajo*) ; **stajo** (dp)

altforno (piv-dp-vk-cb) ; **fornego** (dp-cb) ; **ercforno** (cb)

laŭtparolilo (⇒ *akustika kesto*) (piv-dp)

alta tensio (piv)

altfrekvenco (piv) ; **radiofrekvenco** (piv)

helico (piv-dp-mev)

herbo (piv-dp)

--> **dés herbant**

fulgoskvelo (*por senfulgigi la kamentubojn*) ; **skvelo** (dp-ef-cb) ; **fulgoskrapilo** (fe-cb) ; **fulgobroso** (bv46.33)

adzo (*ĉarpentista ilo*) (piv-dp-ef-fe-vk-la-cb)

--> **demoiselle** (= *outil pour damer et aplanir un pavage*)

ekster servo (cb) ; **nefunkcianta** ; **paneanta**

kapuĉo (*kiu suĉas aeron aŭ fumon*) (piv-dp)

suĉ-kapuĉo (dp) ; **fumkapuĉo** ; **fumfunelo** (bv290.7)

kamenkapuĉo (piv-fe)

rastr (⇒ *surplugilo*) (piv-rv-vk) ; **plugpioĉo** (piv-dp-ef-fe-la-cb) ; **hojo** (piv-dp-ef-cb) ; **terpom-hojo** (bv219.12) ; **hakhojo** (bv219.12)

tektobriko* (*betona, brika aŭ polistirena...*) (bv313.24) ; **planka konstrubloko** ; **intertrabo** (cb) ; **intertrabospaco** (cb) ; **hurdiso*** (bv313.26)

reta koncentrilo (*simpla nodo de iu komputila reto, ⇒ reta kluzo*) (vk) ; **koncentratoro** (ef)

luko (piv-dp-fe-ef-vk-cb-bv46.3) ; **lumluko** (piv) ; **fenestreto** (dp)

lumluko ; **luklumilo**

oleo (piv-dp-fe-mev)

uzinad-oleo (⇒ *lubrika likvo*) ; **tranĉad-oleo** ; **fluidaĵo por tranĉ-laboriloj** (cb)

lubrikoleo (cb) ; **lubrika oleo** (mev)

--> **dormant**

malsekeco (piv-ef-fe-cb) ; **humideco** (cb) ; **humido** (dp)

strata akvoprenejo ; **hidranto** (piv-dp) ; **akvoprenejo** (dp)

I

- une **image tramée** (ex. image de 1200 sur 800 pixels) ; **image d'écran** ; **image numérisée** ; **image binaire**
- un **immeuble câblé** (pour la télévision par câble ou pour l'informatique)
- **immunisé** (ou immunisée) ; à l'**abri de**
- l' **impédance** (mesure l'opposition d'un circuit électrique au passage d'un courant alternatif sinusoïdal, en électricité, $Z = U/I = \text{résistance} + \text{réactance}$, Z en Ohm) ; **résistance apparente**
- une **imperméabilité**
- **imperméable**
- **imposer** (quelque chose à quelqu'un) ; **obliger à prendre ou à accepter**
- une **imprimante laser**
- une **impureté**
- **incombustible**
- un **indicateur**
- une **indication**
- **indiquer**
- une **inductance** (composant électrique ou électronique)
- l' **inductance** (en électricité, $L = \text{rapport du flux magnétique sur l'intensité d'un courant}$, L en Henry)
- un **inducteur** (ex. stator de moteur électrique)
- une **induction** (production de courant électrique par variation de flux magnétique)
- **induire** (philosophie, physique)
- un **induit** (ex. rotor de moteur électrique)
- une **inertie** (\Rightarrow moment d'inertie)
- un **inertie thermique** (capacité à accumuler puis à restituer la chaleur)
- un **ingénieur**
- un **injecteur** (en mécanique)
- de l' **inox**
- un **insert de cheminée**
- **inspecter** (des passagers, des bagages) ; **revoir** (un manuscrit) ; **réviser** (un procès, un moteur, la Constitution) ; **reconsidérer**
- une **installation**
- une **installation clés en main**
- une **installation de chauffage**
- une **installation électrique**
- **installer**
- une **instruction** ; **consigne** ; **prescription** (réglementaire)
- une **instruction de chargement**
- une **instruction programmée sur un ordinateur**
- un **instrument**
- un **instrument de mesure**
- un **insufflateur** (ventilateur qui envoi de l'air en légère surpression dans une pièce, \Rightarrow aérateur)
- **intense** ; **intensif** (ou intensive)
- une **intensité**
- une **intensité de champ magnétique** (\Rightarrow flux magnétique)
- une **intensité de courant électrique** (unité de base du système international mesurée en ampère/A)
- l' **intensité efficace d'un courant alternatif** (valeur théorique qui produirait le même échauffement dans une résistance en courant continu, $I_{\text{eff}} = I_{\text{max}}/\sqrt{2}$)
- une **intensité lumineuse** (unité de base du système international mesurée en candela/cd)
- bitbildo** (ekz. bildo de 1200x800 rastrumeroj) (piv) ; **rastrumo** (piv) ; **fram-balaa bildo** (cb) ; **ekranbildo** (cb) ; **numerigita bildo** (cb) ; **duuma bildo** (cb)
- kablokonekta pluretaĝa domo**
- imuna**
- impedanco** (mezuro de la kontraŭo al sinusoida elektra kurento, $Z = U/I = \text{resistanco} + \text{reaktanco}$) (piv-dp-iev)
- > **étanchéité aux liquides**
- pluv-imuna**
- trudi** (tr)
- lasera printilo**
- malpuraĵo** (piv-cb) ; **malpurigaĵo** (cb) ; **sablero** (cb)
- brul-imuna**
- indikilo** (piv-aetv) ; **indikato** (piv) ; **montrilo** (piv)
- indiko** (piv)
- indiki** (tr)
- induktilo** ; **induktobeno** (aetv) ; **induktvolvaĵo**
- induktanco** (mezuro de la kvanto de magneta flukso produktita de donita elektra kurento, kvociento de magneta flukso per kurentintenso, L en Henro) (piv-ef-aetv)
- induktoro** (ekz. statoro de elektra motoro) (piv)
- indukto** (piv-dp)
- indukti** (tr)
- induktaĵo** (ekz. rotor de elektra motoro)
- inercio** (kiam moviĝanta daŭrigi sensanĝe sian movon) (piv-dp) ; **inerteco** (ne reaganta al fizikaj stimuloj) (piv-dp)
- termika inercio**
- inĝeniero** (piv-mev)
- > **gicleur**
- > **acier inoxydable**
- kamenstovo**
- revizii** (tr)
- instalaĵo** (piv)
- uzpreta instalaĵo**
- hejtinstalaĵo**
- elektra instalaĵo** (fe) ; **elektro proviza instalaĵo** (piv) ; **elektra cirkvitaro** ; **elektroreto**
- instali** (tr)
- instrukcio** (piv-rv-dp) ; **preskribo** (ef-ebtv-cb) ; **cirkulero** (cb) ; **deĵorinstrukcioj**
- instrukcio pri kargado** ; **preskribo pri kargado** (ebtv)
- komputila instrukcio**
- instrumento** (\Rightarrow mezurilo) (piv-dp) ; **ilo** (dp)
- mezurilo** (piv-fe-ts-cb) ; **mezurinstrumento** (piv-fe-cb)
- blova aerumatoro**
- intensa**
- intenso** (piv-dp-cb-aetv)
- intenso de magneta kampo** (\Rightarrow magneta flukso) (cb) ; **magneta kampintenso** (piv)
- kurent-intenso** (baza unuo de internacia sistemo mezurita en ampero/A) (piv-cb)
- efika intenso de alterna kurento** (cb)
- lum-intenso** (baza unuo de internacia sistemo mezurita en kandelo/cd) (piv-vk) ; **lumkvanto** (piv-ts-cb)

un **inter-différentiel** ; **interrupteur différentiel**
 une **interférence** ; des **parasites**
 l' **internet**
 un **interphone** ; **portier audio** (*interphone avec gâche électrique, ⇔ vidéophone*)

un **interrupteur**

un **interrupteur automatique** (*à détection*)

un **interrupteur crépusculaire** (*contacteur relié à un capteur photosensible qui allume des lampes à la tombée de la nuit*)

un **interrupteur fin de course**

un **interrupteur horaire** ; une **horloge de programmation**

un **interrupteur va-et-vient** ; **va-et-vient**

un **interrupteur variateur**

un **intervalle de tolérance** (*IT*)

un **IPN**

un **isolant** (*matériau*)

un **isolant calorique** ; **isolant thermique**

un **isolant électrique**

un **isolant phonique** ; **isolant acoustique**

un **isolateur électrique** (*de ligne électrique aérienne*)

- **isoler**

un **isorel**

diferenciala rompilo ; **diferenciala ŝaltilo**

pertuboj (piv-aetv)

Interreto (piv-dp)

interfono (⇔ *videofono*) (piv-dp-ef-fe-cb) ; **pordotelefono** (vk-bv280.4)

ŝaltilo (piv-dp-fe-vk-rv-ts-pb-la) ; **komutilo** (rv) ; **konektilo** (fe) ; **baskuŝaltilo** (bv280.6)

memŝaltilo (piv-ef-fe) ; **meminterrompilo** (fe)

krepuska ŝaltilo (piv)

--> **contacteur fin de course**

hora kontaktoro ; **hora rompilo** ; **horatoro**

duvoja ŝaltilo

--> **variateur de lumière**

tolereca intervalo (fe-ts)

--> **poutre IPN** (*poutre en forme de I à Profil Normal*)

izolaĵo (piv-dp-fe) ; **izolilo** (fe) ; **izolanto** (iev)

varm-izolaĵo ; **termika izolaĵo** (cb) ; **kontraŭvarma izolaĵo** (piv) ; **kontraŭfrida izolaĵo** (piv)

elektra izolaĵo (piv-cb) ; **kurentizolaĵo** ; **kurentimunaĵo**

son-izolaĵo (cb) ; **bruizolaĵo**

elektra izolilo (*por supertera linio*) (dp-aetv) ; **kurentizola portilo**

izoli (tr)

--> **plaque d'isorel**



J

- **jaillir** ; **sourdre** ; **gicler**

un **jaillissement** ; **jet** ; une **aspersion** ; **giclée**

un **jalon d'arpenteur** (*piquet provisoire de repérage planté sur un terrain*)

une **jambe de force**

une **jante** (*de roue*)

un **jardin**

un **jardinier**

une **jardinière** (*de fleurs*)

une **jauge** (*de mesure*)

une **jauge de contrainte** ; **jauge extenso-métrique**

une **jauge de cordon de soudure**

une **jauge de filetage**

une **jauge de niveau** (*indicateur à aiguille par ex. sur une cuve de mazout ou sur le tableau de bord d'une voiture*)

une **jauge de niveau d'huile** (= *tige que l'on plonge dans le réservoir avec repères de niveau haut et bas*)

une **jauge de profondeur** (*piéd à coulisse spécifique*)

une **jauge micrométrique**

ŝpruci (ntr)

ŝpruco (piv-fe-cb)

cel-paliseto (cb) ; **celstango** (dp) ; **signilo** (dp-cb) ; **limsigno** (cb) ; **vidvergo** (cb) ; **limbastoneto** (cb)

--> **étai** (*de maçon*)

radrondo (piv-dp-ef-vk-cb-bv339.21/342.29/345.83) ; **radringo** (cb)

ĝardeno (piv-dp-ef-cb)

ĝardenisto (piv-ef-fe-cb)

florkesto (piv-dp-fe-la-cb-bv44.19) ; **florkorbo** (fe-la-cb) ; **florujo** (bv44.19)

gaŭĝo (piv-dp-fe)

streĉo-sensilo ; **streĉgaŭĝo** ; **altruda gaŭĝo** (ts) ; **mezurilo de streĉostreboj** (cb)

gaŭĝo por mezuri veldjunton

ŝraŭbaja gaŭĝo

nivelgaŭĝo (fe) ; **nivelindikilo** (ef-ts) ; **benzinometro** (pb)

stangogaŭĝo (piv-ef-ts) ; **stanggaŭĝo** (fe)

profundmezurilo (*speciala ŝovmezurilo*) (bv293.61) ; **profundgaŭĝo** ; **ŝova profundmezurilo** (bv302.72) ; **profundokalibrilo** (mev)

priprofunda mikromezurilo

un jeu (<i>latitude de mouvement entre deux pièces assemblées, on peut ainsi "donner du jeu"</i>)	ludo (<i>movlibero aŭ movigado inter du asemblitajn pecojn</i>) (piv-la-ef-mev) ; movliberspaco ; movlibereco (dp)
un jeu de cales ; une jauge d'épaisseur	kunlamena kalibrilo ; prokalibrila lameno ; intera kalibrilo (bv293.60) ; fendogaŭĝo (bv293.60) ; pridikeca blokiletaro
un jeu de clés	garnituro da boltiloj (bv287.2-mev)
un jeu de pièces (<i>assortiment d'objets qui forment un ensemble</i>) ; une garniture (<i>ex. garniture de lavabo = bonde + siphon + robinet</i>)	garnituro (<i>⇒ kompleto kaj ensomblo</i>) (piv-dp-ef-mev) ; ludaro (dp) ; sortimento (dp)
un jeu longitudinal	laŭlonga ludo (ebtv)
un jeu transversal	transversa ludo (ebtv)
un joint (<i>de colle, de mastic, de mortier, d'étanchéité, de carrelage ou de recouvrement</i>) ; une jointure	junto (piv-dp-ef-la)
un joint à lèvres (<i>ex. pour retenir l'huile autour d'un arbre de transmission à la sortie d'un carter</i>)	lipa juntaĵo
un joint à rotule (<i>articulation</i>) ; rotule	globartiko (piv-fe-ts-cb-bv345.86-mev)
un joint d'accouplement	--> accouplement (<i>mécanique</i>)
un joint d'étanchéité	likimuna juntaĵo ; ŝtopringo (dp)
un joint de cardan (<i>accouplement inventé par M.Cardan</i>) ; cardan ; joint universel	kardana artikio (fe-cb-ts) ; kardana kuplilo (cb-mev) ; kardanartiko (piv-ef) ; kardano (dp-mev) ; universala kardana kuplilo (fe)
un joint de culasse ; joint de tête de cylindre	kulasa juntaĵo ; cilindrokapa juntaĵo (ef)
un joint de dilatation ; joint de fractionnement ; joint de rupture	dilata junto (vk- terminaro de betono STEB) ; dilat-junto ; pordilata junto
un joint de transmission	--> accouplement (<i>mécanique</i>)
un joint plat (<i>pour l'étanchéité d'un raccord de tube, joint en cuivre, carton, silicone...</i>)	plata juntaĵo ; platjunto (cb) ; ringa junto ; ŝtopringo (ts) ; ŝtopringeto (piv)
un joint silicone (<i>collé au pistolet extrudeur</i>)	silikona juntaĵo (<i>glui per juntopistolo</i>)
un joint torique (<i>étanche</i>)	tora juntaĵo ; tora junto (ts)
une jointure	--> joint
un Jokari	--> dénude-câble
- jouer ; jouer à ; jouer de	ludi (ntr)
un joystick	--> manche à balai
un judas (<i>sur une porte</i>) ; œilleton ; oculaire	luketo (<i>sur pordo</i>) (piv-dp-ef) ; gvatluketo (fe) ; rigardotruo (ef)
une jupe de piston	piŝtmantelo (cb)
- juste ; exact (<i>ou exacte</i>) ; pertinent (<i>ou pertinente</i>)	ĝusta
la justesse ; l' exactitude	ĝusteco (piv-dp-ef-fe) ; ĝusta konveneco (fe) ; konformeco (fe) ; adekvateco (fe) ; ekzakteco (fe)
K	
un kick	--> pédale de kick
un kit (<i>ensemble d'éléments à monter soi-même et prêt à monter</i>)	muntkompleto (fe-ts-cb) ; memmuntebla kompleto (dp-fe-ts-cb) ; peca kompleto (ts)
un kit d'extension	etenda kompleto (ts)
un klaxon ; avertisseur	hupo (piv-dp-cb) ; avertilo ; korno
du kraft	--> papier kraft



L

le labourage ; labour	plugado (piv-dp-ef-vk) ; plugo (piv-dp)
- labourer	plugi (tr)
de la laine	lano (piv-dp-fe-cb)
de la laine de roche	rokolano
de la laine de verre	vitrolano (piv-fe-cb)
du laitier (<i>de fonderie, d'aciérie</i>)	skorio (<i>dum la fabrikado de ŝtalo el gisfero</i>) (piv-rv-dp)
du laitier (<i>de soudage</i>)	metalsaŭmo (piv-dp) ; skorio (piv)
du laiton (= <i>alliage de cuivre et zinc</i>)	latuno (= <i>alojo el kupro kaj zinko</i>) (piv-dp-ef-mev) ; flava kupro (ef-mev)
un lamage ; chambrage (<i>qui est plus profond, pour cacher une tête de vis</i>)	platfunda borajo (<i>frezajo sub ŝraubkapo</i>)
une lambourde (<i>1. pièce de bois sur laquelle sont clouées les lames de parquet ou 2. poutre accolée à un mur ou une poutre maîtresse qui supporte le bout des solives</i>)	subtrabo (<i>1. ligna peco kie pargeteroj estas najlitaj aŭ 2. trabo kiu subtenas solivojn</i>) (ef-fe-la) ; trabeto (dp)
du lambris (= <i>revêtement de bois, de stuc, de dalle plastique ou de marbre sur un mur</i>)	tegotabulo (dp-ef) ; lignotegajo (ef) ; murpanelo (fe-cb) ; tegajo (fe) ; lignopanelo (fe) ; mura surtabulajo (vk) ; panelo (dp)
une lame (<i>plaque</i>) ; lamelle ; un feuillet	lameno (piv-dp-ef-fe-cb)
une lame (<i>tranchante</i>)	klingo (dp-fe-cb)
une lame d'air (<i>espace libre de quelques centimètres entre parois pour isoler ou évacuer l'humidité</i>)	aera lameno
une lame de ciseaux	klingo de tondilo (mev)
une lame de parquet	pargetero (piv-dp-ef-fe-rv-cb)
une lame de parquet stratifié	multtavola pargetero
une lame de scie	segila klingo ; sega klingo (mev)
une lame de scie sauteuse	saltsegila klingo
une lamelle	lameneto (dp)
le laminage	laminatado (vk)
- laminer	laminati (<i>transformi metalblokon en maldikan ladon aŭ stangon</i>) (tr) (piv) ; lamenigi (piv-cb) ; lameni (mev)
un laminoir	laminatilo (piv-dp-ef)
un lampadaire (<i>luminaire sur pied</i>)	starlampo (dp)
une lampe	lampo (piv-dp-fe) ; ampolo
une lampe à décharge (<i>tube néon, tube fluo, lampe HMI, lampe à vapeur de sodium ou à vapeur de mercure...</i>)	malŝarga lampo (<i>neontubo, lumtubo, HMI lampo, natrivapora aŭ hidrargovapora lampo...</i>) (piv) ; ŝargo-lampo (stt)
une lampe à détection (<i>avec un détecteur de mouvement infra-rouge ou hyperfréquence</i>)	movdetektila lampo (<i>per infraruĝa aŭ hiperfrekvenca detektilo</i>) ; movsensa lampo ; perdetektila lampo
une lampe à incandescence (<i>ampoule ou tube à filament</i>)	inkandeska lampo (piv) ; ampolo (vk)
une lampe à iode (<i>lampe à incandescence halogène de feux de route ou de feux de croisement sur une voiture</i>)	joda lampo (<i>inkandeska halogena lampo por plenlumoj aŭ por duonlumoj sur aŭtomobilo</i>) (piv)
une lampe à LED (<i>à diode électroluminescente</i>)	diodlampo
une lampe à pétrole (<i>ancienne lampe</i>)	cilindrolampo (<i>malmoderna lampo</i>) (piv) ; petrollampo (piv)
une lampe à souder (<i>petit chalumeau portatif</i>)	lutlampo (piv-bv279.75) ; blowlampo (ef-fe)
une lampe de poche	poŝlampo (piv-rv-bv280.24)
une lampe fluocompacte ; lampe économique	kompakta fluoreska lampo (vk) ; ŝparlampo
une lampe frontale	frunta lampo
une lampe halogène (<i>lampe à incandescence à filament de tungstène et à gaz halogénés d'iode et de brome</i>)	halogena lampo (piv)
une lampe infrarouge	infraruĝa lampo (piv)
une lampe spot halogène (<i>avec revêtement dichroïque ou aluminisé sur son réflecteur</i>) ; un spot (<i>lampe</i>)	halogena spota lampo (<i>per dikroisma aŭ alumiizi tegajo sur sia reflektoro</i>) ; spoto (dp-bv49.37)
une lampe stroboscopique	stroboskopa lampo (iev)
une lampe témoin	--> témoin lumineux
une lampe torche	stangolampo (bv280.24) ; portebla lampo ; poŝlampo (bv280.24)
une lampe ultraviolette	ultraviola lampo (piv)
une lance d'arrosage	ŝprucigilo (⇒ <i>akvumilo</i>) (piv-dp-ef-fe-cb) ; akvuma ŝprucigilo

- une **langue** (*dans un autre sens que le langage*)
- une **languette** (*partie saillante longue et mince qui pénètre dans une rainure ou un guide, ⇒ embrèvement*)
- une **lanière**
- un **lapidaire** (= disqureuse de maçon pour découper les murs, ⇒ ponceuse lapidaire pour les bijoutiers)
- un **laser**
- un **laser de découpe**
- une **lasure** (= teinture qui pénètre un matériau poreux, bois ou béton...)
- une **latte** (*planchette de bois longue et peu épaisse de section 5x26 à 12x55mm*)
- un **lavabo ; évier**
- **laver**
- un **lest**
- **lever ; soulever ; hausser**
- un **levier**
- un **levier d'embrayage** (*ex. sur une moto*)
- un **levier de commande** (⇒ manette)
- un **levier de frein**
- un **levier de vitesse**
- une **lézarde**
- une **liaison** (*ligne de communication...*)
- une **liaison cannelée** (*mécanique*) ; un **accouplement cannelé**
- une **liaison clavetée** (*mécanique*) ; un **accouplement claveté**
- une **liaison éthernet** (*transmission par paquets d'octets suivant le protocole Ethernet de réseau local*)
- une **liaison filaire** (*électrique*)
- une **liaison internet**
- une **liaison par courant porteur en ligne** (CPL)
- une **liaison radio**
- une **ligne** (*corde tendue, fil électrique*)
- une **ligne** (*traçage, géométrie, transport, rangement*)
- une **ligne à deux fils**
- une **ligne aérienne** (*électrique*)
- une **ligne basse tension** (*jusqu'à 1000 volts en alternatif*)
- une **ligne d'assemblage**
- une **ligne de flottaison**
- une **ligne de niveau** (*ex. ligne de référence tracée sur un mur par les maçons à 1m du sol fini*)
- une **ligne de transport aérien**
- une **ligne enterrée** (*électrique*)
- une **ligne téléphonique**
- une **lime**
- une **lime bâtarde** (*avec un écart de 1mm entre les stries*)
- une **lime d'affûtage** (*lime fine pour affûter les dents de scie*) ; **lime tiers-point** (*lime à section triangulaire*)
- une **lime demi-douce** (*avec un écart de 0,5mm entre les stries*)
- une **lime demi-ronde**
- une **lime douce**
- une **lime plate**
- une **lime ronde ; queue-de-rat** (*lime ronde effilée*)
- **limer ; parfaire**
- une **limite**
- lango** (piv)
- lango** (*elstara listelo en rando de unu tabulo, enŝovebla en la foldon de alia tabulo*) (piv) ; **langeto** (dp)
- > **sangle**
- ŝtontranĉilo** (= ega angul-ŝlifilo por distranĉi murojn)
- lasero** (*Lum-Amplifo per Stimulata Eligo de Radioj*) (piv-dp-cb-aetv)
- tranĉa lasero**
- penetra tinkturo**
- lato** (*tre mallarĝa kaj maldika tabulo*) (piv-dp-fe)
- lavujo** (rv-vk) ; **lavkuvo** ; **lavabo** (piv-dp-ef-fe-cb-bv29.14) ; **lavotablo** (fe-la-cb) ; **lavomeblo** (fe-cb) ; **pelvo** ; **lavpelvo** (bv29.14)
- lavi** (tr)
- > **ballast**
- levi** (tr)
- levilo** (piv-ef-fe-cb) ; **leviero** (ef-fe-cb) ; **levstango** (fe-bv312.29) ; **levumilo** (mev)
- kluĉbrako** (bv342.32) ; **kluĉstango** ; **kluĉleviero** ; **kluĉobrako** (bv341.23)
- regstango** (piv-dp)
- bremsostango** (fe-cb) ; **bremsleviero** (pb) ; **bremslevumilo** (cb) ; **bremsbrako** (bv341.24) ; **levumilo de brems** (mev)
- > **sélecteur de vitesse**
- > **fissure**
- komunikiĝo** (piv) ; **komuniko** (dp)
- kanelita kuplilo**
- stifta kuplilo**
- eterreta komunikiĝo** (*per komputa loka reta protokolo*)
- perdrata komunikiĝo**
- interreta komunikiĝo**
- elektroreta komunikiĝo ; portfrekvenca komuniko** (cb) ; **elektroreta komunikado** (vk) ; **komunikiĝo per portanta kurento** (cb)
- peronda komunikiĝo ; peronda ligo** (ts)
- lineo** (piv-dp)
- linio** (piv-dp)
- dudrata lineo** (piv)
- supertera lineo** (piv-ebtv)
- bastensia lineo** (piv)
- > **chaîne d'assemblage**
- floslinio** (piv)
- nivellinio** (piv) ; **nivelolinio** (mev)
- aerlinio** (piv)
- subtera lineo**
- telefonlineo** (piv)
- fajlilo** (piv-dp-fe-pb-bv293.20)
- kruĉa fajlilo** (bv287.9/293.20-mev) ; **bastarda fajlilo** (mev)
- akrigfajlilo ; segilfajlilo** (bv287.6) ; **fajlilo por segiloj** (mev) ; **triangula fajlilo** (mev)
- duonmilda fajlilo**
- duonronda fajlilo** (piv-bv293.34-mev)
- glatiga fajlilo** (bv293.20) ; **delikata fajlilo** (mev)
- plata fajlilo** (piv-mev) ; **ebena fajlilo** (vk)
- ronda fajlilo** (piv-dp-bv293.34-mev) ; **cirkla fajlilo** (vk) ; **ratvosta fajlilo** (fe-cb)
- fajli** (tr)
- limo** (piv-dp-mev)

la limite d'élasticité	elasteca limo ; elastolimo de materialo (mev) ; elastecolimo (piv-cb) ; elasteca limigo (vk) ;
la limite de rupture	cedlimo (piv-dp) ; cedolimo de materialo (mev) ; streĉolimo (piv-dp-ef)
une limite de tolérance ; un seuil de tolérance	tolereca limo (ef-fe) ; cedlimo (fe)
un limiteur de couple	kuplolimigilo
un limiteur de pression	--> détendeur (<i>de pression</i>)
un limon (<i>support latéral des marches d'un escalier</i>)	flankdilo por ŝtuparo (bv46.27) ; fostodilo (bv46.27) ; ŝtuparapogilo (dp)
un linge	tuko (piv-ef) ; tolaĵo (dp)
un linteau (<i>traverse au dessus d'une ouverture</i>)	lintelo (piv-dp-ef-fe-vk-la-bv44.14/271.9.13) ; supra sojlo (fe) suprasojlo (la)
un liquide	likvo (piv-dp) ; likvaĵo (ef-cb) ; fluaĵo (cb) ; fluidaĵo (cb)
un liquide antigel (<i>additif permettant de conserver les propriétés d'un fluide au dessous de 0°C</i>) ; antigel	kontraŭfrosta likvo (<i>aldonaĵo</i>) ; malfrostilo (vk) ; antifrosta likvo ; kontraŭfrostilo (cb) ; antifrostilo (cb)
un liquide de refroidissement (<i>pour refroidir un moteur ou un outil</i>)	malvarmiga likvo (bv291.26/302.25) ; fridigenzo* (bv291.26/302.25)
un liquide lubrifiant ; liquide de coupe (<i>en usinage</i>)	lubrika likvo (\Rightarrow <i>uzinad-oleo</i>)
un liteau (= <i>latte sur une charpente</i>)	tegmenta lato ; latego (fe-cb) ; bretapogilo (fe-cb) ; lignovergo (fe) ; lato (dp) ; lignorelo (dp)
un logement (<i>habitation</i>)	loĝejo (dp)
un logement de bobinage	volvaĵujo (cb) ; kuŝejo (dp)
un logiciel (<i>programme d'ordinateur complet, ex. traitement de texte, gestion de la relation client, production, comptabilité, gestion des prêts... \Rightarrow progiciel</i>) ; software	programaro (<i>kompleta komputila programo, ekz. tekstilo, mastrumado de klientrilato, produktado, kontregistrado, pruntedona mastrumado...</i>) (dp-vk) ; softvaro (vk) ; programo (cb)
un logigramme	--> schéma logique (\Rightarrow <i>logique combinatoire</i>)
la logique combinatoire	kombinila logiko
un longeron (<i>sur un châssis d'automobile, de locomotive ou sur une aile d'avion</i>) ; une poutrelle (<i>d'aile d'avion</i>)	sparo (piv-dp-ef-cb) ; ĉasiosparo (ebtv-cb)
un longeron de bogie (<i>sur un bogie de wagon</i>)	sparo de boĝio (cb)
une longueur (<i>unité de base du système international mesurée en mètre/m</i>)	longo (<i>baza unuo de internacia sistemo mezurita en metro/m</i>) (piv-dp-ef-fe) ; longeco (piv-dp-fe)
une longueur d'onde	ondolongo (dp)
un loquet (= <i>clenche + mentonnet</i>) ; loqueteau	klinka fermilo (= <i>klinko + hoko</i>) (dp)
un louchet (= <i>bêche étroite pour creuser une tranchée</i>)	mallarĝa ŝpato
un lubrifiant (<i>liquide ou gras</i>)	lubrikaĵo (<i>likva aŭ graso</i>) (piv-dp-ef-fe-cb-mev)
la lubrification	lubriko (piv-mev)
- lubrifier	lubrikí (tr)
une lucarne (<i>fenêtre disposée verticalement au-dessus d'un toit, \Rightarrow fenêtre de toit</i>)	lukarno (<i>vertikala fenestro super tegmento, \Rightarrow tegmenta fenestro</i>) (vk-bv44.64/274.6.13.19.21.23) ; luko (dp)
une lueur ; un éclat	brilo (piv-rv)
une lumière (<i>éclairage</i>)	lumo (piv-dp-fe)
une lumière d'admission	enlaskanalo (cb)
une lumière d'échappement	ellaskanalo (cb)
une lumière de dégagement (<i>trou pour alléger une pièce, passer un outil ou pouvoir graisser</i>)	malobstrukca aperturo (<i>truo por malpezigi, trapasigi ilon aŭ grasi</i>) ; truo (fe)
une lumière intermittente	blinko (piv)
un luminaire (<i>ensemble constitué par une lampe et ses accessoires, pied, douille, réflecteur, diffuseur</i>)	lumilo (piv-dp) ; lumigilo (fe)
une lunette arrière	--> vitre arrière (<i>d'automobile</i>)
une lunette de WC	ringo de klozetpelvo (dp)
des lunettes de protection	ŝirm-okulvitroj (fe-cb-bv293.21/295.29) ; okulŝirmiloj (pb-bv237.23) ; ŝirmovitroj (fe-cb)
un lustre (= <i>luminaire suspendu à plusieurs branches</i>)	lustro (<i>plurbranĉa pendlumilo</i>) (piv-dp-fe)

M

- du **mâchefer** (= résidu solide de la combustion d'un haut-fourneau ou d'une usine de traitement de déchets, utilisé pour faire des routes ou des parpaings)
- une **machine**
- une **machine-outil** (*usinage, tôlerie, menuiserie, métallurgie...*)
- une **machine-outil à commande numérique ; commande numérique ; machine CN ; machine CNC**
- une **mâchoire de frein à tambour**
- une **mâchoire de mandrin**
- une **mâchoire de serre-joint**
- une **mâchoire de tenaille**
- des **mâchoires d'étai** (*sur lesquelles on peut rajouter des mors en plomb pour ne pas abîmer les pièces serrées*)
- un **madrier** (*planche épaisse brute de sciage de section 7,5x20,5cm à 8x25cm*) ; **bastaing** (*de section plus petite 5x15cm ou 6,3x18cm*)
- un **magnétron** (*générateur d'ondes électromagnétiques utilisé par ex. dans les fours micro-ondes ou sur les radars*)
- un **maillet** (*en bois ou en caoutchouc*)
- un **maillon de chaîne ; chaînon**
- une **main**
- la **maintenance** (*curative, préventive, périodique, prédictive*) ; l'**entretien**
- une **maison**
- une **maison à ossature bois** (*structure porteuse en bois*) ; **maison à pans de bois** (*ossature de poutres dont les vides sont comblés par des matériaux de remplissage*) ; **maison à colombages**
- une **maison préfabriquée**
- un **maître d'œuvre** (*personne chargée des études puis du suivi des travaux*)
- un **maître d'ouvrage** (*client*)
- un **malaxeur** (*pour mélanger des composants pâteux, argile, farines...*)
- un **mamelon mâle-mâle ; mamelon double**
- un **manche** (*d'outil*)
- un **manche à balai** (*levier qui actionne les ailerons droit/gauche et la gouverne de profondeur d'un avion*) ; **joystick** ; **manette de jeu**
- un **manche de pioche**
- un **manchon**
- un **manchon d'accouplement** (*entre deux arbres*)
- un **manchon de réduction**
- un **mandrin** (*1. support de plateau tournant ou 2. cylindrique pour tenir et façonner des pièces en tournage et repoussage*)
- un **mandrin** (*de serrage*)
- un **mandrin à serrage rapide** (= mandrin de serrage utilisé sans clé de mandrin)
- un **mandrin de taraud**
- un **mandrin de tour à repousser**
- erca skorio ; karboskorio** (dp) ; **skoriajo ; skorio** (dp-fe-cb)
- maŝino** (piv-dp-fe-mev)
- ilmaŝino** (*uzinado, ladado, lignaĵarto, metalurgio...*) (piv-dp-ef-rv-vk-ts) ; **labormaŝino** (mev)
- ciferregata ilmaŝino ; ciferregada maŝino** (ts) ; **perkomputile ciferece stirata maŝino** (vk)
- makzelo de tamburbremso**
- makzelo de ĉuko**
- makzelo de juntopremilo**
- makzelo de tenaĵo** (mev)
- makzeloj de vajco**
- dilo** (*tabulo pli ol 4 cm dika*) (piv-dp-ef-cb-pb-bv311.34) ; **tabulego** (dp-fe-cb) ; **trabego** (fe-cb)
- magnetrono** (piv-iev-stt)
- maleo** (piv-dp-fe-pb-bv273.67/278.18/285.5) ; **ligna martelo** (dp)
- ĉenero** (dp-bv43.39-mev) ; **ĉenringo** (bv43.39) ; **maŝo** (mev)
- mano** (piv-dp)
- vartado** (*ripara, preventa, perioda, antaŭdira*) (piv-dp-ts-cb) ; **varto** (piv-ts) ; **bontenado** (dp) ; **funkcitenado** (ts)
- domo** (dp) ; **loĝdomo** (ef) ; **hejmo** (fe)
- domo per ligna strukturo**
- pretkonstruita domo**
- konstruadestro** (cb) ; **verkestro**
- konstruposedanto** (cb)
- > **mélangeur**
- vira-vira niplo**
- > **poignée** (*à tenir : pour porter ou tirer, poignée de voiture...*)
- stirstango** (dp) ; **stirilo**
- tenilo de pioĉo**
- mufo** (piv-dp-ef-fe-cb-bv279.43-mev) ; **"kuplilo"** (fe)
- kupliga mufo**
- redukta mufo** (*portuboj*) (mev)
- mandreno** (⇒ ĉuko) (piv-dp-cb)
- ĉuko** (piv-ef-ts-cb-bv288.6/302.37) ; **mandreno** (piv-ef-fe-ts-cb) ; **borĉuko** (bv287.48)
- rapida ĉuko** (*ĉar uzita sen ĉukboltilo*) (ef)
- mandreno por ŝraŭbinigilo**
- mandreno por retropuŝiga tornilo**



une manette (<i>⇒ volant de machine</i>) ; un levier de commande	ŝaltobrak (bv302.3..6.10.11.14.17.19) ; regostango (fe-cb) ; manlevileto (dp) ; mantenilo (cb) ; manrado (cb) ; manilo (cb) ; levumilo (cb)
une manille (= anneau fermé par une vis)	ŝeklo (<i>ringo fermita per ŝraŭbo</i>) (piv-dp-fe-cb-mev)
une manivelle	kranko (piv-dp-fe-cb-mev) ; turnostango (cb) ; mankranko (dp-mev)
un manœuvre	braklaboristo (ef) ; simpla laboristo (dp) ; nekvalifikita laboristo (dp)
un manomètre	manometro (dp-ef-fe-ts-bv236.32/282.35/294.4.6) ; premezurilo (ts) ; premaer-mezurilo (bv236.32) ; premaer-mezurilo (bv343.70)
un manostat	--> pressostat
du MAP	--> mortier adhésif pour plaques de plâtre (MAP)
un marbre (<i>de contrôle</i>)	kontrolslabo ; slabo (piv-dp-ts) ; marmora kontroltablo
un marbre (<i>pour redresser des pièces</i>)	ebeniga plato (bv278.3) ; glatiga plato (bv278.4)
le marbre (<i>roche cristallisée</i>)	marmoro (piv-dp-fe)
une marbrure (<i>en peinture</i>)	marmorumajo (<i>farbado</i>) (dp)
une marche	ŝtupo (piv-fe-pb-bv46.28)
un marchepied (<i>avec plus de deux marches</i>)	--> escabeau
un marchepied (<i>qui a seulement une ou deux marches, pour monter dans un train ou atteindre une étagère</i>)	piedbreto (dp-fe-la-cb) ; ŝtupeto (fe-cb) ; ŝtupo (dp-la)
un marqueur (<i>crayon feutre permanent</i>) ; marqueur indélébile	konstanta feltkrajono ; neforviŝebla feltkrajono ; markilo
un marteau	martelo (piv-dp-fe-cb-pb-bv279.78/287.7/293.29)
un marteau d'électricien	elektrista martelo
un marteau de coffreur ; marteau pied-de-biche ; marteau de charpentier ; marteau arrache-clou	kofrista martelo
un marteau de couvreur ; asseau ; une assette	tegmentista martelo (bv275.20) ; ardezmartelo (bv275.73)
un marteau de soudeur (<i>pour piquer le laitier des cordons de soudure</i>) ; marteau à piquer de chaudronnier	pikmartelo (bv294.35/295.17) ; skorimartelo (bv294.35/295.17)
un marteau de vitrier	vitrista martelo (bv277.18)
un marteau perforateur	--> perforateur
un marteau piqueur ; marteau pneumatique ; burineur	pneŭmata martelo (vk-ef-fe-cb) ; pikmartelo (fe-cb) ; vojborilo ; pneŭmata vojborilo (pb) ; pneŭmata ĉizilo ; ŝtonaĵborilo (dp)
un marteau rivoir (<i>utilisé à l'origine pour écraser les rivets</i>) ; marteau de menuisier (<i>un peu plus fin</i>)	nitmartelo (mev)
un marteau-pilon (<i>machine de forge, estampage</i>) ; presse de forge (<i>estampage</i>)	falmartelego (<i>forĝmaŝino</i>) (piv-dp-fe) ; martelmaŝino (<i>per falmartelo</i>) (dp-bv290.10) ; stampomartelo (bv292.1..13)
le martelage (<i>permet de durcir la surface et donner une forme à la pièce, ⇒ écrouissage par martelage</i>)	martelado (<i>ebłas hardi la surfacon kaj formi la pecon, ⇒ hardado per martelado</i>) (cb) ; martelformado
une marlette de maçon (<i>avec un pic et une panne de l'autre côté pour ôter le crépi</i>)	masonista pioĉeto
un masque	masko (piv-dp-fe)
un masque anti-poussière	polvomasko
un masque de protection (<i>en peinture, bande adhésive ou feuille appliquée provisoirement pour protéger les surfaces non peintes</i>)	kontraŭpolva masko
un masque de soudage	--> cagoule de soudage (<i>utilisé en soudure à l'arc</i>)
une masse (<i>bloc, pour le pesage ou pour l'électricité</i>)	maso (<i>bloko, pesado aŭ elektrado</i>) (piv-dp-fe)
une masse (<i>gros marteau avec un grand manche</i>)	martelego (piv-dp-ef-cb) ; fostomartelo
une masse (<i>unité de base du système international mesurée en kilogramme</i>)	maso (<i>baza unuo de internacia sistemo mezurita en kilogramo</i>) (piv)
une masse électrique (<i>conducteur commun relié à la carcasse métallique d'un appareil électrique et souvent relié à la terre</i>)	masframo (<i>komuna konduktilo konekti al la framo de elektra aparato kaj ofte terkonetiĝita</i>) (piv)
une massette (<i>pour taper sur un burin</i>) ; masse	ĉizilmartelo (bv279.77) ; martelego (fe-cb) ; fostomartelo (bv271.54)
du mastic (<i>matériau pâteux</i>)	mastiko (piv-dp-fe-cb-bv277.17)
un mastic d'asphalte (<i>matériau d'étanchéité coulé à chaud sur les toits terrasses</i>)	asfaltomastiko (<i>⇒ armita bitumo</i>)
un mastic de vitrier	vitrista mastiko
un mât	masto (piv-dp-ef-ebtv)
un mât d'antenne	masto de anteno (stt)
un mât d'éolienne	masto de ventgeneratoro
un mât de charge	levbumo (<i>⇒ pendigilo</i>) (piv-dp)

un matériau (<i>composant de base</i>)	materialo (piv-cb)
un matériau de construction	konstrumaterialo (rv)
un matériau ignifugé (<i>ex. tissu de rideau de salle de spectacle</i>)	brul-imuniga materialo
un matériau inflammable	flamema materialo
un matériel (<i>accessoires, outils, engins, échafaudages, équipements...</i>)	aparataro (rv-dp) ; uzajoj (dp) ; ilaro (piv-dp) ; ekipajo
un matériel d'occasion	ekuzita aparato
du matériel de nettoyage	purigilaro (ef)
un matériel informatique ; hardware	komputa aparataro ; aparataro (piv-rv-dp-cb-vk)
une matière (<i>gazeuse, liquide, solide, vivante, fissile, inerte...</i>)	materio (<i>gasa, likva, solida, vivanta, fisia, inerta...</i>) (piv-dp)
un matière plastique (<i>thermoplastique, thermodurcissable, élastomère...</i>)	plasto (<i>termoplasta, termostabla, elastomera...</i>) (piv)
une matière première	kruda materialo (dp) ; krudmaterialo (piv)
une matrice (<i>outil ou pièce creuse d'outillage d'estampage de forgeage ou d'emboutissage</i>)	matrico (<i>stampado, forĝado aŭ pregado</i>) (piv-dp-fe)
un mauvais contact (<i>⇒ coupure de courant</i>) ; faux-contact	miskontakto (<i>⇒ kurentpaneo</i>) (piv-dp-ts-ef) ; miskonekto (dp-ts) ; fuŝkontakto (piv-dp-cb)
de la mauvaise herbe ; une plante adventice	herbaĉo (piv-ef-hv-cb) ; trudherbo (piv-ef-hv-cb) ; fiherbo (hv)
un mazout (<i>fioul léger pour le chauffage domestique, ⇒ combustible énergétique ou carburant</i>) ; fioul domestique (<i>pour le chauffage</i>)	mazuto (<i>gasojlo, utiligata por hejtado, ⇒ fuelo</i>) (piv-dp-vk)
une mèche (<i>cordon</i>)	meĉo (piv-fe-bv312.13) ; brulŝnuro (piv-bv312.13)
une mèche (<i>foret qui n'est pas guidé sur toute sa longueur par un diamètre constant</i>)	--> un foret (<i>diamètre constant</i>)
une mèche à ailettes	aleta borpinto
une mèche de graisseur	meĉo de lubrikilo (mev)
une mèche plate	plata borpinto
une mèche trépan extensible	alĝustigebla borpinto (<i>por granda diametro</i>)
un mégohmmètre (<i>pour mesurer une résistance d'isolement en mégaohm en créant un courant de quelques milliampères à 500 Volt, 1000 Volt...</i>)	megommetro (<i>por mezuri izolrezistancon en megaomoj, estigante kurenton de kelkaj miliamperoj sub 500 voltoj, 1000 voltoj...</i>)
un mélangeur (<i>pour peinture, mortier, colle à carrelage</i>) ; malaxeur (<i>pour mélanger des composants pâteux, argile, farines...</i>) ; pétrin (<i>en boulangerie</i>)	miksilo (<i>por farbo, mortero, kaĥelgluo</i>) (piv-dp-cb) ; knedilo ; mikstigo ; knedomasino (cb) ; knedmasino (piv)
- mêler ; mélanger ; confondre	miksi (tr)
la mémoire	memoro (piv-dp-cb-vk)
une mémoire à semi-conducteurs	duonkonduktila memorilo (piv)
la mémoire flash (<i>qui conserve ses données quand le courant est coupé</i>)	fulmomemoro (<i>kiu konservas siajn datumojn sen elektro kiel USB-poŝmemorilo</i>) (vk)
la mémoire morte ; ROM (<i>Read-Only Memory</i>)	nemodifebla memoro (cb) ; nurlega memorilo (dp) ; nurlega memoro (cb) ; romo (cb) ; fiksa storo (cb)
la mémoire tampon (<i>informatique</i>)	bufromemoro (<i>komputado</i>) ; bufro (piv-dp-cb-aetv) ; staplo (dp)
la mémoire vive (<i>mémoire directe et rapide mais effaçable quand l'ordinateur est éteint</i>) ; RAM (<i>Random Access Memory</i>)	ĉefmemoro (<i>rekta rapida memoro sed forviŝita kiam komputilo estas malŝaltita</i>) (piv-vk-kl) ; ramo (cb)
un meneau (<i>montant ou traverse fixe divisant la surface d'une baie</i>)	fenestrostro (cb) ; mezfstro (<i>fenestra</i>) (dp-cb)
un menuisier (<i>qui effectue les "menus" travaux : pose de portes, fenêtres, placards, portails, vérandas, escaliers... en bois, en aluminium, en PVC... ou qui agence des magasins, monte des cuisines...</i>)	lignajisto (<i>kiu muntas pordojn, fenestrojn, murŝrankojn, portalojn, verandojn, ŝtuparojn... el ligno, el aluminio, el vinila poliklorido... aŭ instalas butikojn, kuirejojn...</i>) (dp-fe-la)
un menuisier (<i>qui fabrique des meubles</i>)	--> ébéniste
un merlin (<i>masse et hache à grand manche pour fendre les bûches</i>) ; merlin éclateur	ŝtipmartelego ; buĉmartelego (<i>en buĉejo</i>) ; unueĝa hakilo (fe) ; fendmartelo (bv238.5) ; fendhakilo (dp)
- mesurer	mezuri (tr)
un mètre (<i>instrument</i>)	metrilo ; metro (piv) ; metra mezurilo ; skalo (mev)
un métré (<i>relevé de mesures pour préparer un chantier</i>)	mezurajo (piv-ef) ; konstrumezuro (fe)
un mètre (<i>unité de longueur</i>)	metro (<i>unuo de longo</i>) (piv-dp-fe)
un mètre pliant	faldebla metrilo ; faldebla mezurvergo ; faldmezurilo (bv 273.76/287.33) ; mezurvergo (dp) ; faldebla skalo (mev)
un mètre ruban ; mètre rétractable ; galon à mesurer (<i>de couturière</i>)	mezurbendo (fe-ef-cb) ; mezurrubando (dp-fe-cb) ; rubandmetrilo ; bendmezurilo (stt)
un mètreur (<i>technicien qui mesure et prépare les devis de chantier</i>)	mezuristo (piv) ; konstrumezuristo (fe)
la métrologie	metrologio (piv)
un meuble	meblo

une meule (<i>pièce abrasive circulaire</i>) ; un disque à affûter ; disque à aiguiser	akrigorado (piv-dp-ef-fe-cb) ; akrigilo (fe-cb) ; akriĝoŝtono (fe-cb) ; akriga disko (bv290.19)
une meule (<i>Pierre de moulin pour mouder les grains</i>)	muelŝtono (dp)
une meule de foin	fojnostako ; fojnamaso (cb)
une meuleuse (<i>sur support fixe</i>)	--> touret à meuler
une meuleuse d'angle (<i>machine électroportative avec un renvoi d'angle pour meuler ou tronçonner</i>) ; disqueuse ; meuleuse angulaire ; lapidaire (<i>pour découper les murs</i>)	angul-ŝlifilo (<i>elektroportebla maŝino per angula transmisilo por ŝlifi aŭ distranĉi</i>) (vk) ; angulŝlifmaŝino (vk-bv278.16) ; tranĉŝlifilo (vk) ; ŝlifmaŝino ; diskmaŝino ; tranĉakrigo maŝino ; akrigmaŝino (cb) ; angulakrigilo (cb) ; ŝliftranĉa maŝino (bv278.16)
un micro (<i>microphone</i>)	mikrofono (piv-dp-iev-stt)
un micromètre d'extérieur ; palmer	ekstera mikromezurilo (piv) ; mikrometra kalibrilo (piv-mev) ; mikrometro (mev) ; arka mikromezurilo (bv302.62)
un micromètre d'intérieur	--> alésomètre
un microphone étalon	modela mikrofono (iev)
un microprocesseur	mikroprocesoro (piv-cb)
un mini-tombereau ; dumper ; mini-dumper	ŝarĝoĉaro (cb)
une minuterie (<i>avec ou sans préavis d'extinction</i>) ; un relais temporisé ; télérupteur temporisé	minutatoro (<i>tempumŝaltilo per aŭ sen antaŭaviza malŝalto</i>) (piv-fe-ts-cb) ; malfruiga kontaktoro ; minutrompilo ; ŝalthorloĝo (ts) ; tempumŝaltilo (piv-dp)
une mire d'arpenteur (<i>grand piquet gradué servant de jalon pour le repérage de nivellement effectué avec le niveau optique de chantier</i>)	cel-stango (\Rightarrow <i>cel-paliseto</i>) (dp)
un miroir ; une glace	spiegulo (piv-dp-ef)
une mise à la terre	--> prise de terre
un mode d'emploi	--> notice d'utilisation
un modèle (<i>gabarit</i>)	--> gabarit
un modèle type	--> spécimen
un modem routeur	--> routeur
la modulation de fréquence (<i>modulation utilisée par les modems routeurs et les radios sur la bande FM en ondes ultra-courtes</i>)	frekvenca modulado (vk)
le module d'un engrenage (<i>module m = diamètre primitif d / nombre de dents z</i>)	dentajmodulo (<i>modulo = primitiva cirklo / nombro de dentoj</i>) (ebtv-cb)
un moellon	murŝtono (dp-fe-cb)
une molette	strekradeto (fe) ; stria radeto (dp) ; turnobutono (dp)
un moment d'inertie (<i>en kg/m²</i>)	inercimomanto (<i>en kg/m²</i>) (piv-cb-vk) ; inertmomanto (fe-mev-stt)
le moment d'une force	--> couple (<i>en N.m</i>)
un moniteur (<i>écran</i>)	vidigilo (piv-dp)
le montage (<i>action</i>)	muntado (piv-dp-ef-la) ; kunigado
un montage (<i>objet</i>)	muntaĵo (piv-dp)
un montage de contrôle	kontrolokunajo ; kontrolmuntaĵo
le montage étoile (<i>au démarrage d'un moteur électrique en triphasé pour limiter l'intensité de démarrage</i>)	stel-konekta muntado (<i>konektado por elektra motoro</i>) (ebtv) ; stela muntado ; stela ŝaltado
le montage triangle (<i>pour un moteur électrique à pleine puissance en triphasé</i>)	triangul-konekta muntado (<i>konektado por elektra motoro</i>) (ebtv) ; triangula muntado ; triangula ŝaltado
un monte-charge	ŝarĝolevilo (piv-dp) ; ŝarĝaĵa lifto (mev)
- monter	munti (tr)
une montre digitale (<i>sans aiguille</i>)	cifera brakhorloĝo (<i>sen montrilo</i>)
une monture de scie	muntumo de segilo (piv-ef) ; framo de segilo (mev)
une moquette	planktapiŝo (fe-cb) ; najlita tapiŝo (fe-cb)
un morceau ; fragment ; tesson ; tronçon	rompaĵo (piv-ef) ; peco (dp)
un mors (<i>par ex. sur un mandrin, sur des tenailles ou un étai</i>) ; une mâchoire	makzelo (<i>ekz. en ĉuko</i>) (piv-dp-stt)
des mors doux (= <i>mors de mandrin en acier doux, les mors doux sont usinés ensemble sur le mandrin du tour pour obtenir une surface de serrage régulière et concentrique avec les pièces qui seront tournées</i>)	uzineblaj makzeloj (= <i>makzeloj el milda ŝtalo, uzinitaj sur la tornoĉuko por akiri regulan kaj samcentran streĉosurfacon sur la tornotaj pecoj</i>)
une mortaise ; un mortaisage	mortezo (piv-dp-ef-fe-cb)
du mortier (= <i>mélange de chaux ou ciment ou plâtre + sable + eau</i>)	mortero (<i>miksaĵo de kalko aŭ cemento aŭ gipso + sablo + akvo</i>) (piv-dp-fe-cb)
un mortier (<i>réceptacle pour écraser</i>)	pistujo (dp)
un mortier adhésif pour plaques de plâtre (MAP)	adhera mortero por gipsopaneloj
un mortier de ragréage (<i>de 0 à 10 mm d'épaisseur</i>)	--> enduit de ragréage
un mortier de scellement	enmasoniga mortero

- un **moteur**
 un **moteur à cage d'écureuil**
 un **moteur à courant alternatif à collecteur**
 un **moteur à courant continu**
 un **moteur à cylindres en ligne**
 un **moteur à essence**
 un **moteur à explosion ; moteur à combustion interne**
 un **moteur à injection**
 un **moteur à quatre temps**
 un **moteur asynchrone**
 un **moteur de 140 chevaux** (*140cv = 103040 W*)
 un **moteur diesel**
 un **moteur électrique**
 un **moteur en rodage**
 un **moteur hors-bord**
 un **moteur mono-cylindre à deux temps**
 un **moteur pas-à-pas**
- une **motobineuse** (*avec lames motrices, ⇒ motoculteur*)
 un **motoculteur** (*machine qui a des roues motrices contrairement à la motobineuse*)
 une **motopompe** (*pompe accouplée à un moteur à explosion*) ; **groupe motopompe** (*sur roues pour les pompiers ou l'agriculture*)
 un **motoréducteur** (*moteur électrique accouplé à un engrenage réducteur de vitesse*)
- un **moulage**
 un **moule**
 - **mouler**
 une **moulure** (*décoration*)
 une **moulure électrique** (*avec ou sans séparation*) ; **baguette**
 un **mousqueton** (= anneau fermé par un ressort)
 une **mousse** (*obtenue par expansion de matière plastique*) ; **éponge** (*naturelle ou artificielle*)
 - **mouvoir, remuer, faire agir**
 un **moyeu**
- un **moyeu cannelé**
 un **multimètre** (*⇒ vérificateur d'absence de tension VAT*)
- un **multimètre analogique**
 un **multimètre numérique** (*avec ou sans pince ampérométrique*)
 une **multiprise ; fiche-multiprise ; triplette ; triplite ; biplite ; quadriplite**
 - **munir ; fournir ; pourvoir**
- un **mur**
 un **mur de fondation**
 un **mur de refend** (*mur porteur intérieur*)
 un **mur de soutènement** (*pour tenir les terres en remblai*)
 un **mur en pan coupé**
 un **mur mitoyen**
 un **muret**
- motoro** (piv-dp-fe)
kaĝrotora motoro (cb)
alternkurenta kolektilmotoro (cb)
kontinukurenta motoro (ts-cb)
vicocilindra motoro (cb)
benzinmotoro (vk-cb-bv343.1) ; **benzina motoro** (piv-rv)
eksplozmotoro (piv-fe-vk-ts-cb-bv343.-mev) ; **termika motoro** (ebtv)
injekta motoro (ts)
kvartakta motoro (ts-cb-ebtv)
nesinkrona motoro (ts-cb-ebtv) ; **asinkrona motoro** (ts)
motoro de 140 ĉevalaj povumoj
dizelmotoro (piv-vk-cb-ebtv)
elektromotoro (fe-vk-cb) ; **elektra motoro** (piv-bv291.3)
erodata motoro (dp)
ekster-randa motoro (piv) ; **eksterŝela motoro** (cb)
unucilindra dutakta motoro (bv341.19-bv343.74)
paŝ-motoro ; laŭŝtupa motoro (ts) ; **frakcia motoro** (ts) ; **paŝ-post-paŝa motoro**
surplugomaŝino (*⇒ kultivmaŝino*) (cb) ; **motora kultivilo** (bv208.18)
kultivmaŝino (*per movigaj radoj kiuj tiras remorkon aŭ plugilon*) (fe-cb) ; **kulturmaŝino** (fe-cb) ; **kultivtraktoro** ; **motorplugilo** (dp)
motorpumpilo (cb) ; **motorpumpila vehiklo** (cb)
- motorreduktilo ; lantiga motoro**
- muldaĵo** (piv-dp)
muldilo (piv-dp)
muldi (tr)
modluro (piv-dp-fe-la-rv-cb) ; **listelo** (rv) ; **reliefstrio** (rv)
elektra modluro (*kun aŭ sen disigilo*) ; **moldureto** (fe)
risorthoko (*ringo fermita per risorto*) (dp-ef-fe-cb) ; **risortobuko** (fe-cb)
spongo (piv-dp-fe)
- movi** (tr)
nabo (piv-dp-ef-fe-ts-bv339.19) ; **aksingo** (dp-ts) ; **radaksingo** (ef) ; **ŝaftingo** (ts)
kanelita nabo
multimetro (*⇒ kontrolilo pri sentensio*) (ts-cb) ; **multimezurilo** (cb) ; **plurfunkcia mezurilo** (ts) ; **elektrometro** (piv) ; **plurfunkcia elektromezurilo** (*tensi-kaj kurentmezurilo*) (bv280.46)
analoga multimetro
cifereca multimetro (*kun aŭ sen ampera pinĉilo*)
plurobla konektingo ; konduktilaro (piv) ; **konektskatolo** ; **kontaktskatolo** ; **konektbloko** ; **kontaktingo bloko** (vk) ; **ŝtopilingo bloko** ; **plurŝtopilingo** (dp)
- provizi** (tr)
- muro** (piv-dp-ef)
fundamenta muro (piv) ; **benda fundamento** (bv276.2)
intermuro (piv-ef)
apogmuro (piv-dp)
kvermuro (piv-ef)
komuna muro (piv-la) ; **mez muro** (la)
mureto (piv)



N

une **nacelle élévatrice** (*petite plate-forme portant un ou deux ouvriers en hauteur*) ; **plate-forme élévatrice** ; un **élévateur** (*nacelle*)

du **naphta** (*liquide transparent issu de la distillation du pétrole, le white-spirit est un naphta lourd*)

du **naphte** (*affleurements naturels de pétrole ou de bitume*)

un **navire**

un **nécessaire de réparation** (*ex. pour réparer les pneus de bicyclette*)

une **nervure** ; **côte** ; **ailette**

une **nervure de raidissage** ; **raidisseur**

un **nettoyage**

un **nettoyeur haute pression** (*type Kärcher*)

un **niveau** (*hauteur*)

un **niveau** (*instrument*)

un **niveau à bulle**

un **niveau à eau** (*tuyau relié à deux flacons d'eau colorée*)

un **niveau d'éclairage** (*ex. 15 à 50 lux sur une route, 400 lux sur une table à dessin, 800 lux pour pouvoir effectuer des tâches très précises*)

un **niveau laser**

un **niveau optique** (*pour effectuer des relevés de niveaux*) ; **lunette de chantier**

une **niveleuse** (*engin de travaux publics à lame orientable*) ; **grader**

un **nombre**

une **nomenclature**

une **nomenclature de fabrication**

une **norme** ; un **standard** (*⇒ article standard*)

une **norme de sécurité**

une **note** (*note écrite pour ne pas oublier*)

- **noter**

une **notice**

une **notice d'utilisation** ; un **mode d'emploi**

une **notice de montage**

un **nouveau produit**

un **nuancier** (*ex. présentoir pour le choix des couleurs ou le choix de papiers peints...*)

O

un **objet qui protège** (*écran, garde, carter...*)

un **obstacle** ; une **barrière**

un **octet** (= 1 byte de 8 bits qui permet de coder 256 valeurs différentes)

un **ohmmètre** (*pour mesurer une résistance en ohms ou contrôler une continuité*)

un **oléoduc** ; **pipeline**

une **onde**

une **onde de choc**

un **onduleur** (*transforme le courant continu en courant alternatif*)

un **onglet** (*en menuiserie : bout de baguette ou de moulure coupé à 45° pour réaliser un angle*)

un **ordinateur**

un **ordinateur portable**

un **oscilloscope**

levnacelo

solvanta nafto (piv)

--> **pétrole brut**

ŝipo (dp)

flik-ilaro (*ekzemple por ripari biciklajn pneŭojn*) (piv)

ripo (piv-dp-mev)

rigidiga ripo (cb)

purigo (piv-ef) ; **purigado** (piv)

altprema purigilo

nivelo

nivelilo (piv-fe-cb) ; **horizontalilo** ; **bobelnivelilo** (piv-dp-ef-ts) ; **bobela nivelilo** (bv271.55/279.79/287.29)

bobel-nivelilo

akvonivelilo (*hoso konekta per du flakonoj da kolora akvo*) (piv)

--> **éclairage lumineux**

lasera nivelilo

optika nivelilo

grundebeniga vojmaŝino (*konstrumaŝino kun direktable tranĉrando*) (bv354.15)

nombro

nomenklaturo (piv-dp-ef-fe) ; **terminaro** (dp-fe)

fabrik-nomenklaturo ; **pecolisto**

normo (piv-dp-fe) ; **modelo** (fe) ; **tipo** (fe)

normo pri sekureco

noto (piv)

noti (tr)

notico (*⇒ slipo*) (piv-dp-fe) ; **broŝuro** (ts)

uzindikoj (piv-dp-fe-cb) ; **uzinstrukcioj** (piv-fe-cb) ; **uzindikaro** (cb)

muntindikoj ; **muntinstrukcioj**

nove kreita produkto ; **ĵus aperinta produkto**

kolor-specimenaro

ŝirmilo (piv-dp-ef)

baro (piv-ef-fe) ; **barilo** (fe)

bitoko (= 1 bajto de 8 bitoj kiuj eblas kodi 256 diversajn valorojn) ; **okbita bajto**

ommetro (*por mezuri rezistancon en omoj aŭ kontroli kontinuecon*) (piv-rv-ts) ;

omometro (cb)

naftodukto (piv-dp) ; **oleodukto** (ef)

ondo (piv-dp)

ŝok-ondo (piv-dp)

ondigilo (*transformas la kontinua kurento en alterna kurento*) (piv-dp-bv307.23/308.17)

gero (piv-bv277.4)

komputilo (piv-dp-fe) ; **komputoro**

tekokomputilo (piv-dp) ; **kunportebila komputilo**

osciloskopo (piv-aetv)

un outil ; objet qui sert à faire...	ilo (piv-ef-fe)
un outil de coupe (<i>en usinage</i>) ; outil coupant	tranĉa uzinilo ; tranĉ-laborilo
un outil de tour (<i>outil de coupe</i>)	tornoĉizilo
un outil de tour à plaquette carbure	tornoĉizilo kun ĉizoplateto ; ĉiziltigo por ĉizoplateto (bv302.45)
un outil de tour en acier rapide	tornoĉizilo el hardita ŝtalo ; tornoĉizilo kun durmetala tranĉeĝo (bv302.48)
un outil qui sert à percer	borilo (piv)
de l' outillage ; un jeu d'outils	metiilaro (mev)
une ouverture ; orifice ; baie (<i>fenêtre</i>) ; regard de visite	aperturo (ef-fe-cb) ; rigardilo (fe-cb)
un ouvrage d'art	konstrukciaĵo (piv-cb-ebtv) ; konstrukcio (mev) ; vorko (dp)
P	
un PABX (<i>Private Automatic Branch eXchange</i>)	--> autocommutateur téléphonique privé
une paire de fils torsadés	paro da ŝnurigitaj konduktiloj
un palan (<i>appareil de levage par enroulement d'un câble</i>)	takelo (piv-dp-fe-ts-cb-bv290.20-mev) ; ŝarĝolevilo (ts)
un palan à chaîne	ĉentakelo (piv)
une pale d'hélice (<i>de bateau, d'avion</i>)	alo de helico (<i>de ŝipo, de aviadilo</i>) ; helicalo (dp) ; padelo de helico
une palette (<i>socle en bois servant de support pour le stockage ou la manutention</i>)	paledo (piv-dp-ef-ebtv)
un palier (<i>mécanique</i>)	lagro (piv-dp-fe-ts-bv345/25..27-mev) ; aksingo (ts)
un palier (<i>plate-forme qui sépare deux volées d'escalier et qui donne un accès</i>)	ŝtupara placeto
un palier lisse	glitlagro (piv-cb-mev)
un palier vertical (<i>à charge axiale</i>) ; une crapaudine (<i>palier vertical</i>)	pied-lagro (piv-dp-ef-fe-la-mev)
une palissade (<i>clôture formée de pieux/palis ou de planches</i>)	palisaro (dp)
un palmer	--> micromètre d'extérieur
un palonnier de levage	alkroĉa levad-framo (cb)
une palplanche (<i>long panneau profilé en fer ou béton enfoncé dans le sol pour former une palissade retenant la terre</i>)	tabul-paliso (<i>longa fera aŭ betona panelo engrundigita por formi palisaron kiu tenas teron</i>) ; ŝtal-paliso (ef) ; piktabulo (cb)
une panne (<i>dysfonctionnement</i>)	paneo (piv-dp-fe-cb)
une panne de chalumeau ; bec	ŝalmobeko
une panne de charpente (<i>poutre horizontale qui supporte les chevrons</i>)	patno (⇒ <i>truso</i>) (piv-dp-ef-fe-cb-bv274.39)
une panne de courant (⇒ <i>mauvais contact</i>) ; coupure de courant (<i>involontaire</i>)	kurentpaneo (⇒ <i>miskontakto</i>) (cb)
une panne de marteau (<i>partie étroite de la tête d'un marteau, opposée au côté plat</i>)	martelbeko (<i>maldika parto de la martelkapo, kontraŭa al la ebena faco</i>) (piv-fe-cb) ; beko (dp)
une panne faitière (<i>en haut d'une charpente</i>)	firsta patno (piv-dp-ef-bv274.43) ; firstopatno (piv) ; firstotrabo (pb)
une panne sablière (<i>en bas d'une charpente</i>) ; sablière	baza patno (piv-dp-bv274.44/275.40)
une panne ventrière (<i>à mi-hauteur d'une charpente</i>)	meza patno (piv-bv274.51)
un panneau ; tableau de bord ; panneau préfabriqué	panelo (piv-dp-fe) ; tabulo (dp-fe)
un panneau d'aggloméré ; panneau de particules	--> plaque d'aggloméré
un panneau de chantier (<i>indique au public la nature des travaux et les informations légales</i>)	konstrueja aviz-tabulo
un panneau de commande	--> tableau de commande
un panneau de contreplaqué	kruclpaka panelo ; kruclpakaĵo (piv-dp) ; kruclpakaĵo (fe) ; krucligno (fe) ; tavolligno (ef) ; kverplakaĵo (dp)
un panneau radiant	--> radiateur infra-rouge
un panneau rayonnant (<i>chauffage électrique ou à fluide qui chauffe un panneau dont le rayonnement infra-rouge est invisible, ⇒ radiateur infra-rouge si le rayonnement est visible</i>) ; radiateur rayonnant	panelradianta hejtilo ; radianta radiatoro
un panneau solaire photovoltaïque	sunpanelo (⇒ <i>fotovoltaa ĉelo</i>) (vk-bv308.15) ; fotovoltaa panelo ; lumelektra panelo
un panneau solaire thermique ; capteur hélio-thermique ; capteur solaire ; insolateur (<i>qui peut avoir la forme d'une parabole</i>)	sunkolektilo (piv-dp-bv308.1) ; sunkolektoro (vk) ; sunvarm- kolektilo

- du **papier**
 du **papier à peindre** (*tapiserie*)
 du **papier adhésif**
 du **papier calque**
 du **papier de verre ; papier abrasif ; papier émeri**
- du **papier kraft ; kraft**
 du **papier paraffiné** (*pour envelopper les pièces à l'abri de la rouille*)
 du **papier peint**
- un **paquet**
 un **parafoudre** (*protection qui limite les surtensions venant de la ligne électrique*) ; **parasurtenseur**
 un **paratonnerre** (*conducteur qui protège un bâtiment en captant et dirigeant la foudre vers le sol*)
- un **pare-brise** (*d'automobile*)
 un **pare-chocs**
 un **pare-chocs de voiture**
 un **pare-flamme**
 un **pare-vapeur** (*film plastique ou papier collé du côté chaud d'un isolant pour éviter les moisissures dues à la condensation de la vapeur*)
 - **parler**
 une **parole ; un discours**
- un **parpaing** (= bloc de pierre, de béton ou de bois... qui en principe doit être assez large pour être vu des deux côtés du mur)
 un **parpaing creux** (*de béton*)
- un **parpaing de béton ; parpaing de ciment ; bloc de parpaing**
- un **parquet** (*massif, cloué, stratifié, flottant...*)
 un **parquet ciré**
 un **parterre de fleurs**
- un **pas d'hélice**
 le **pas d'une marche** (*profondeur d'une marche au niveau de la ligne de foulée = giron plus nez de marche*)
 un **pas de porte**
 un **pas de vis**
- un **passé** (*clé qui ouvre plusieurs serrures*) ; **passé-partout**
 un **passé-partout**
 une **passoire**
 de la **pâte à joint**
 de la **pâte à polir** (*pâte abrasive*)
 une **patère** (*porte-manteau mural*)
 un **patin** (*de glissière*)
 un **patin de frein**
 un **patron de couture**
 une **patte de fixation**
 une **patte de scellement** (*sert à fixer les dormants de baies sur les maçonneries*)
 une **paumelle** (*charnière en deux parties avec un gond et une penture*)
- un **pavage ; pavement**
 un **pavé**
 un **pavé autobloquant**
 un **pavé de verre**
- papero** (piv-dp)
farbebla tapetpapero ; farbota tapetpapero
glupapero
paŭspapero (piv-dp-mev)
sablopapero (piv-rv-dp-ef-fe-pb-bv281.14/282.19) ; **erodanta papero ; eroda papero** (pb) ; **skrappapero** (ef) ; **smirga papero** (fe) ; **smirgopapero** (rv-ef-bv288.26-mev) ; **korundopapero ; pumikpapero ; vitropapero** (fe-ef-ts) ; **ŝlifpapero** (bv282.19)
fortika pakpapero (dp-cb)
parafinita pakpapero (*por kovri pecojn kontraŭ rusto*)
tapetpapero (piv-dp-ef-fe) ; **murpapero ; tapeto** (vk)
- pako**
fulmofandaĵo (*en cirkvittabulo*) ; **fulmogardilo** (piv-ts) ; **supertensio malŝargilo ; fulmoŝirmilo** (ts-ef-fe-cb)
fulmlikejo (*sur tegmento*) (piv-bv46.31) ; **fulmokaptilo ; fulmanteno ; fulmostango ; fulmoŝirmilo** (piv-dp-ef-cb-bv46.31) ; **fulmoforigilo** (ts-bv46.31) ; **fulmosuĉilo** (piv-dp-ts-bv46.31)
antaŭa glaco (*por aŭtomobilo*) (piv) ; **antaŭglaco** (cb) ; **ventŝirmilo** (dp)
 --> **tampon** (*butoir*)
aŭtomobila bufro ; bufro (piv-dp)
 --> **cloison pare-flamme**
porkondensa ŝirmilo (*plasta aŭ papera filmo algluita al varma flanko de izolajo por eviti ŝimojn de vapora kondensado*)
paroli (ntr)
parolo (piv)
- konstrubloko** (*ŝtona, betona aŭ ligna...*) ; **aglomeraĵbloko** (fe) ; **betonbloko**
- kava betonbriko ; kava pumika masonbloko** (bv272.24) ; **kava masonbloko** (bv271.15) ; **truhava betonŝtono** (dp)
betonbriko (piv-dp) ; **betonŝtono** (piv-dp-ef) ; **betonbloko ; cementobloko ; cementobriko** (fe-cb) ; **masonbloko**
pargeto (*masiva, najlita, multtavola, flosanta...*) (piv-dp-fe-ef-rv-cb)
vaksita pargeto (piv-ef) ; **cirita pargeto** (ef)
florbedo (dp) ; **partero** (dp)
- helicero** (*unu rondiro*) (piv-mev)
ŝtupa profundo (= *ŝtupa spano + nazo*)
 --> **seuil**
ŝraŭbopaŝo (dp-ef-fe-la-cb-mev) ; **ŝraŭbpaŝo** (rv) ; **helicero** (dp)
- ĉefŝlosilo** (⇒ *dirko*) (piv-fe-cb) ; **universala ŝlosilo ; paspartuo** (piv-fe-cb)
 --> **scie passé-partout** (*ancienne grande scie à deux personnes*)
kribrileto (piv-dp-ef-fe-cb) ; **filtrilo** (fe-cb)
juntopasto
poluropasto ; polurilo (piv)
vestohoko (dp) ; **kroĉilo** (dp)
glitŝuo (cb)
 --> **plaquette de frein**
ŝablono por kudrado ; papermodelo (dp) ; **ŝablono** (dp)
ligpeco
enmasoniga ligpeco
- kardino** (*ĉarniro en du partoj kun pordhoko kaj pordhokingo*) (piv-dp) ; **""kardiningo""** (fe-la-cb) ; **""pordohokingo""** (fe-la-cb)
- pavimo** (piv-dp-la-fe-cb)
pavimero (piv-dp-la-fe-cb)
membloka pavimero ; pavimbriko (bv313.27)
 --> **brique de verre**

- une **pédale**
 une **pédale d'accélération**
 une **pédale d'embrayage**
 une **pédale de frein**
 une **pédale de kick** (*sur une moto ou un scooter*) ; un **kick** ; **kick starter**
- un **peintre en bâtiment**
 une **peinture** (*matière*) ; **couleur** (*matière colorante*)
 de la **peinture à l'eau** (*aquarelle, gouache ou badigeon*)
 de la **peinture à l'huile**
 une **peinture à séchage rapide**
 de la **peinture acrylique**
 de la **peinture antirouille** ; de l'**antirouille** (= *peinture qui protège de la rouille*)
 la **peinture au pinceau**
 la **peinture au pistolet**
- la **peinture au rouleau**
 la **peinture au trempé** (*les pièces à peindre sont plongées dans la peinture puis égouttées*)
 une **peinture brillante**
 la **peinture électrostatique**
 de la **peinture glycéro** (*aux résines alkydes*)
 une **peinture inodore**
 une **peinture laquée**
 une **peinture mate**
 une **peinture métallisée**
 une **peinture mono-couche**
 une **peinture satinée**
 une **pelle**
 une **pelle à poussière**
 une **pelle-bêche**
 - **pelletter** ; **creuser** ou **enlever** avec une **pelle**
 une **pelleteuse** ; **pelle mécanique hydraulique** ; **excavatrice**
- une **pelouse**
 - **pendre** ; **être suspendu** ; **être pendu** ; **rester au dessus**
 un **pêne** (*de serrure*)
 une **penture** (*pièce de ferrure fixée sur le plat des éléments ouvrants et dans laquelle rentre le gond, ⇒ paumelle*)
 - **percer** ; **forer**
 une **perceuse** (*machine électro-portative*) ; **chignole électrique**
- une **perceuse à colonne** (*usinage*)
 une **perceuse radiale**
 une **perceuse sur batterie**
 - **perdre**
 un **perforateur** (*perceuse à percussion*) ; **marteau perforateur** ; **perforateur-burineur**
- une **persienne** (*volet à lamelles*)
- pedalo** (piv-dp-pb-bv311.71/339.37)
akcelpedalo
kluĉpedalo (piv-dp-pb)
bremspedalo (dp-bv341.33) ; **bremsopedalo** (ts-bv344.76)
startpedalo (*sur motorciklo aŭ sur skotero*) (dp) ; **kikpedalo** (pb-bv343.77) ; **tretstartilo** (cb)
domfarbisto ; **farbisto** (fe-cb) ; **domkolorigisto** (ef) ; **murkolorigisto**
farbo (⇒ *verniso kaj lazuro*) (piv-dp-fe-rv-mev) ; **kolorilo** (rv) ; **kolorigilo** (rv)
akvofarbo (*akvarelo, guaŝo aŭ kalkaĵo*) (piv-vk)
olea farbo (vk) ; **oleo-pentrado** (vk)
rapide sekiĝanta farbo (ebtv)
akrilfarbo (vk) ; **akrila farbo**
kontraŭrusta farbo ; **rustpreventa farbo** (cb-ebtv) ; **kontraŭrustaĵo** (fe)
farbado per peniko (ebtv)
pistolfarbado ; **farbado per surŝprucado** (ebtv) ; **ŝprucfarbado** ; **ŝprucakado**
- ruluma farbado** (ebtv)
trempa farbado (*farbotaj pecoj estas mergitaj en farbon kaj elgutitaj*) (ebtv)
- brila farbo**
elektrostatika farbado (ebtv)
alkida farbo
senodora farbo
laka farbo
senbrila farbo
metalaspekta farbo
unutavola farbo
satena farbo ; **glacea farbo**
ŝovelilo (piv-dp-ef-fe-cb-pb)
polvoŝovelilo (piv-hv-bv56.56) ; **balaaĵŝovelilo** (bv56.56)
 --> **bêche**
ŝoveli (tr)
fosmaŝino (piv-ef-fe-cb-vk) ; **ŝovelmaŝino** (piv-dp-ef-fe-cb) ; **elkavatoro** (piv-ef-fe-cb) ; **skrapmaŝino** (fe-cb) ; **dragmaŝino** ; **kavatoro** (bv312.8/313.4)
 --> **gazon**
pendi (ntr)
serurlango (*ŝovebla peco de seruro*) (piv-dp-cb) ; **serurrigilo** (cb)
pordhokingo (⇒ *kardino*) (dp-fe-cb)
- bori** (tr)
elektra borilo (*elektroportebla maŝino*) (piv-fe) ; **drilo** (rv) ; **elektra drilo** (vk) ; **bormaŝino** (dp-ef-fe-cb) ; **pistolborilo** (pb) ; **elektra bormaŝino** (bv287.16)
bormaŝino (*uzinado*) (piv-mev)
radia bormaŝino (bv303.18) ; **turnobraka bormaŝino** (bv303.18)
kunbateria borilo ; **bateria bormaŝino** (cb)
perdi (tr)
martelborilo (piv-ef) ; **bormartelo** (ef) ; **traborilo** (fe-cb) ; **elektra traborilo** ; **perforilo** ; **trabormaŝino** (fe-cb) ; **truilo** (fe) ; **elektra martelborilo** (bv287.43)
- latŝutro** (piv-dp-bv44.25) ; **persieno** (piv-dp-vk)



- une **perte**
- une **perte de charge** (*électrique*) ; **perte en ligne**
- une **perte de charge** (*hydraulique*)
- une **perte de puissance**
- **perturber** ; **troubler**
- un **pesage**
- **peser** (*intransitif, ex. peser de tout son poids*)
- **peser** (*transitif, ex. se peser*)
- une **petite chambre sans fenêtre** ; **espace fermé**
- du **pétrole**
- du **pétrole brut** ; du **naphte** (*affleurements naturels de pétrole ou de bitume*)
- un **phare** ; **feu avant**
- une **pharmacie de secours**
- une **phase**
- la **phosphatation** (*traitement anti-corrosion*)
- une **photodiode**
- une **photorésistance** ; **cellule photoconductrice**
- un **pic** (*de tailleur de pierre, de maçon, de démolition, ou grand pic pour le terrassement...*)
- une **pièce** ; un **morceau**
- une **pièce de rechange**
- une **pièce frittée** (*ex. plaquette d'outils de coupe en céramique frittée*)
- un **piéd à coulisse** (*règle graduée munie de becs perpendiculaires*)
- un **piéd-de-biche** ; **arrache-clou** ; une **pince à décoffrer**
- de la **pierraille** ; des **pierres concassées** ; du **cailloutis**
- une **pierre**
- une **pierre à aiguiser**
- une **pierre de taille**
- une **pierre ponce** (*pierre rugueuse et très légère formée de laitier expansé ou de lave naturelle volcanique*)
- un **pieu** (*ex. pieu de clôture ou pieu enfoncé dans le sol pour constituer des fondations sur un sol meuble*) ; **gros piquet**
- la **piézoélectricité**
- une **pige de contrôle**
- un **pignon** (= la partie triangulaire d'un mur de pignon qui supporte une charpente) ; **pointe de pignon**
- un **pignon denté** (= petite roue dentée d'un engrenage)
- une **pile** ; un **empilement** ; **tas**
- une **pile** (= générateur électrique chimique qui peut être rechargeable ou non, ⇒ accumulateur)
- une **pile de planches**
- **piler** (*réduire en poudre*) ; **concasser**
- un **pilier** ; une **pile** (*de pont*)
- un **pilon** (⇒ marteau-pilon)
- un **pilote de périphérique** ; **driver**
- une **pince** (*à sucre, de crustacé, d'électricien...*)
- une **pince à becs** (*à becs plats ou à becs ronds*) ; **pince téléphone** (*petite pince à becs*)
- une **pince à cintrer** (*des tubes*)
- une **pince à circlip**
- une **pince à colliers**
- une **pince à cosses** ; **pince à sertir les cosses**
- une **pince à décoffrer** (*levier*)
- perdo** (dp)
- tensioperdo** (*elektra*) (ef)
- premperdo** (cb) ; **premmalaltiĝo** (dp)
- povumperdo** (cb-ebtv)
- perturbi** (tr)
- peso** (⇒ *pezo*) (piv)
- pezi** (ntr) (*ekz. pezi per sia tuta maso*)
- pesi** (tr) (*ekz. sin pesi*)
- kamero** (piv-rv)
- petrolo** (dp)
- kruda petrolo** (piv-dp-ef) ; **nafto** (piv-dp-ef) ; **ŝtonoleo** (piv)
- frontlumo** ; **vojlampo** (pb) ; **reflektoro** (dp-cb-bv341.21/344.47) ; **lumjetilo** (bv341.21/344.47)
- sukurkesto** (ef) ; **akcidenthelpa kesto** (cb) ; **medecinŝranko** (dp)
- fazo** (piv-dp)
- fosfatado**
- fotodiodo**
- fotokonduktiva rezistanco**
- pikpioĉo** (piv-dp-fe-cb-bv312.28) ; **pikfosilo** (fe-cb) ; **pikilo** (fe)
- peco** (piv-dp-fe)
- vicpeco** (piv-ts-ef-fe-cb) ; **anstataŭa peco** (cb) ; **rezerva peco**
- sintrita peco** (*ekz. ĉizoplateto por tranĉa uziniloj el sintrita ceramiko*)
- ŝovmezurilo** (piv-dp-vk-bv293.59/302.67) ; **vernierlongmezurilo** (vk) ; **glitkalibrilo** (ts-mev) ; **ŝovkalibrilo** (piv-bv293.59) ; **ŝovebla kalibrilo** (mev)
- forka levilo** (dp-ef-fe-cb) ; **najlotirilo** (piv-dp-ef) ; **hufa levilo** (ef-fe-cb)
- ŝotro** (piv-dp-ef-ebtv)
- ŝtono** (piv-dp-ef-fe)
- akriga ŝtono** (bv219.20-mev) ; **ŝtona akrigilo** (piv) ; **rotacia akriga ŝtono** (mev) ; **akriĝoŝtono** ; **akrigilo** (fe)
- tajlita ŝtono** (dp) ; **konstruŝtono** (piv-fe-cb) ; **tranĉita ŝtonego** (cb)
- pumiko** (piv-cb)
- paliso** (piv-dp-fe-rv-cb-bv237.17)
- piezoelektron** (*efikata de premoj sur kristalaj korpoj*) (piv-vk)
- cilindra kontrolbloketo**
- gablo** (piv-rv-dp-ef-vk-bv44.11/274.5/275.25) ; **pinjono** (piv-dp-fe-la-cb) ; **flanka fasado** (bv44.11)
- dentradeto** (dp-fe-cb) ; **pinjono** (dp-fe-ts-cb) ; **ĉenrado**
- stako** (piv-dp-bv271.40)
- pilo** (*kiu povas esti reŝargebla aŭ ne*) (piv-dp-vk-cb) ; **seka pilo** (bv280.25)
- stako da tabuloj** ; **bretostako** (bv273.1)
- pisti** (tr)
- piliero** (piv-dp-ebtv) ; **kolonego** (dp) ; **kolono** (dp)
- pistilo** (piv-dp-ef)
- pelilo** (rv-vk)
- pinĉilo** (piv-vk-fe-ts-cb) ; **pinĉprenilo** (rv) ; **tenajlo** (ts-cb) ; **prenilo** (fe-ts-cb) ; **juntoklemo** (ts) ; **krampo** (ts)
- bekpinĉilo** (piv) ; **bektenajlo** ; **rondbeka tenajlo** (bv280.57) ; **plata tenajlo** (bv293.73)
- kurbpinĉilo** (*portuba*)
- pinĉilo por vinkt-ringeto**
- kolierpinĉilo**
- koŝ-pinĉilo** ; **enfiĉs-pinĉilo**
- > **piéd-de-biche**

- une **pince à dénuder**
- une **pince à épiler**
- une **pince à linge**
- une **pince à riveter**
- une **pince à rogner** (*les carreaux*) ; **pince à grignoter le carrelage**
- une **pince à sertir** ; **sertisseuse**
- une **pince brucelles**
- une **pince coupante** (*coupante devant ou coupante diagonale*)
- une **pince coupe-boulon**
- une **pince coupe-tôle**
- une **pince crocodile** (*en électricité*)
- une **pince emporte-pièce**
- une **pince étau** (*autobloquante*)
- une **pince monseigneur** ; **pince de carrier** (*plus longue*) ; **pince de charpentier**
- une **pince multiprise** ; **clef serre-tubes** ; **pince polygrip**
- une **pince pour vis à expansion** ; **pince pour chevilles métal** ; **pince à chevilles pour corps creux**
- une **pince serre-tube suédoise** (*pince autobloquante pour tube*) ; **clef suédoise**
- une **pince universelle**
- un **pinceau** (*poils regroupés en touffe*) ; une **brosse** (*poils alignés*)
- un **pinceau à réchampir** ; **brosse à réchampir**
- un **pinceau coudé** ; une **brosse coudée**
- un **pinceau fin**
- un **pinceau plat** ; une **brosse plate**
- un **pinceau rond**
- **pincer** ; **brouter**
- une **pioche** (*une des pannes est aplatie*)
- un **pion de centrage**
- **piquer**
- un **piquet** (*petit pieu, pieu léger*)
- un **piquet de terre** (*pour se connecter à la terre*)
- un **pistolet**
- un **pistolet à air comprimé**
- un **pistolet à colle** (*pistolet électrique chauffant de la colle thermofusible en bâtonnets*)
- un **pistolet à dessin** ; **pistolet à couture** ; **pistolet de dessinateur**
- un **pistolet à peinture** (*pneumatique ou électrostatique*)
- un **pistolet à riveter** (*ex. pour charpentes métalliques*)
- un **pistolet de graissage**
- un **pistolet de sablage** (*ex. pour sabler une façade*)
- un **pistolet de scellement** (*enfonce des goujons et des pointes d'acier dans le béton ou l'acier à l'aide de cartouches explosives ou d'air comprimé, ⇒ cloueuse*) ; **appareil de pisto-scellement**
- un **pistolet extrudeur** ; **pistolet pour cartouches** (*de colle, de joint d'étanchéité...*) ; **pistolet à scellement chimique** ; **pistolet à joints**
- un **pistolet fer à souder** (*brasage à chaleur instantanée*)
- un **pistolet pulvérisateur**
- un **piston**
- un **piton** (*à clouer*)
- un **piton** (*à visser*)
- un **pivot**
- un **pixel**
- sentegiga pinĉilo** (ts) ; **senŝeliga pinĉilo** ; **nudigpinĉilo** ; **dratnudigilo** ; **denudpinĉilo** ; **senizolajiga tenajlo** (bv280.64/287.15)
- > **brucelles**
- tukpinĉilo** (piv-dp-fe-hv-la-cb) ; **krokodileto** (hv-pb)
- nitpinĉilo**
- randpinĉilo** (*porkahela*) ; **randeltranĉo pinĉilo**
- premfiks-pinĉilo** ; **enfikspinĉilo** ; **enprempinĉilo** ; **enkroĉetopinĉilo**
- > **brucelles**
- tranĉpinĉilo** (*antaŭa aŭ flanka*) ; **tranĉotenajlo** (ts) ; **flanktranĉa tenajlo** (bv280.58)
- > **coupe-boulon**
- > **cisailles** (*qui coupent du métal*)
- makzelklemo** (ts) ; **makzelpremilo** (ts) ; **elektrodingo** (bv295.20)
- ŝtanca pinĉilo**
- vajc-tenajlo** (pb)
- serurrompilo** (dp-fe-cb) ; **rompbaskulo** (vk)
- etendebla tenajlo** (vk) ; **multobla pinĉilo** ; **ŝovartika tubotenajlo** (bv279.62/287.12) ; **tubotenajlo** (ef-bv280.56)
- pinĉilo por ekspansieblaj ŝraŭboj**
- memstreĉa tubotenajlo** (bv287.11)
- kombina pinĉilo** ; **universala pinĉilo** ; **kombina tenajlo** (bv279.61/287.14)
- peniko** (piv-dp-fe-cb)
- randpeniko**
- angulpeniko** (bv282.26)
- peniketo** (piv-ef) ; **harpeniko** (bv157.7)
- plata peniko** (bv157.6) ; **ebena peniko** ; **fonpeniko** (bv157.9)
- ronda peniko** (bv157.8/282.24)
- pinĉi** (tr)
- pioĉo** (piv-rv-dp-ef-fe-pb-cb) ; **pikfosilo** (rv)
- > **tourillon** (*de meuble*)
- piki** (tr)
- paliseto** (piv-dp-fe-cb)
- terpaliso** (*por alkonekti teron*) ; **terstango** ; **terkonekta paliso**
- pistolo** (piv-dp-fe)
- pneŭmata pistolo** (*por purigado*)
- glupistolo** (*hejtanta*) (cb) ; **porglua pistolo**
- kurboŝablono** ; **divers-kurba liniilo** (dp)
- farbopistolo** ; **farboŝprucilo** (vk) ; **ŝprucigilo** (ef) ; **ŝprucfarbilo** ; **farboŝprucigilo** ; **lakŝpruca pistolo** (bv282.31.40) ; **pistolo** (la)
- nitopistolo**
- lubrikpistolo** ; **porŝmirgrasa pistolo**
- sablopistolo**
- najlopistolo** (*enbatas ŝtudojn kaj ŝtalajn pintojn en betono aŭ en ŝtalo per eksplodaj kartoĉoj aŭ per premaero, ⇒ najlilo*) ; **perpafa enmasoniga pistolo**
- juntopistolo** (*per kartoŝo el gluo aŭ el juntopasto*) ; **eltrudigila pistolo**
- lutpistolo** (bv287.56)
- ŝprucpistolo** (bv236.10)
- piŝto** (piv-rv-dp-fe-vk-cb-bv343.24/345.10-mev)
- ringonajlo** (ef-fe-cb) ; **kroĉnajlo** (dp-ef-fe-cb)
- ringoŝraŭbo** (dp-fe-cb) ; **okulŝraŭbo** (mev) ; **kroĉŝraŭbo** (fe-cb) ; **kroĉoŝraŭbo** (dp)
- pivoto** (piv-dp-fe-cb-mev) ; **aksopinto** (dp)
- rastrumero** (piv-rv-dp) ; **bildero** (piv-dp)

un plafond	plafono (piv-dp-fe)
un plafond à solives	traboplafono (ef)
un plafond suspendu (<i>avec des plaques suspendues</i>)	pendplafono (<i>per penditaj platoj</i>)
un plafonnier	plafonlampo (dp-ef) ; plafonlumo (cb) ; plafonlumilo (cb)
un plan	plano (\Rightarrow <i>desegno</i>)
un plan d'ensemble	ensembla plano (dp) ; kompleta plano
un plan d'exécution ; plan de réalisation ; plan "bon pour exécution"	realiga plano
un plan de câblage	--> schéma de connexion
un plan de calepinage (<i>plan de détail pour la pose de carrelage, de plancher chauffant, d'appareillage de pierres sur un mur...</i>)	kunaranĝa plano (<i>detala plano por kunaranĝi kahelaron, hejtan plankon, kunaranĝon de ŝtonoj sur muro...</i>)
un plan de détail	detala plano
un plan de masse (<i>vue d'ensemble d'un projet, souvent au 1:200ème</i>) ; plan d'implantation	enplanta plano ; plano de ĉirkaŭaĵo
un plan de récolement (<i>plan corrigé fourni par les entrepreneurs après-travaux par ex. pour indiquer le parcours réel des canalisations</i>)	postkonstrua plano
un plan de situation (<i>par ex. pour trouver l'adresse du chantier, souvent au 1:5000ème</i>)	porsitua plano
un plan de travail (<i>en cuisine ou en atelier</i>)	porlabora ebena (<i>en kuirrejo aŭ laborejo</i>)
un plan en élévation (<i>avec vue des faces des murs ou éléments verticaux des édifices</i>)	leviĝa plano ; flanka plano
un plan géométrique	--> surface plane
un plan incliné	dekliva ebena (dp)
une planche (<i>de légumes</i>) ; un carré (<i>de jardin</i>) ; parterre ; une plate-bande	bedo (piv-dp-ef-fe-cb) ; platbando
une planche (<i>épaisseur maxi 5,5cm et largeur > 4 x épaisseur</i>) ; un tableau ; panneau	tabulo (piv-dp-fe-pb-cb)
une planche brute de sciage (<i>planche qui après sa coupe n'a reçu aucune finition par corroyage</i>)	kruda tabulo
un plancher (<i>de bois</i>)	breta planko (bv276.62)
un plancher (<i>sol d'une pièce</i>)	--> sol d'une pièce
un plancher chauffant (<i>à fluide ou électrique</i>)	hejta planko (<i>per fluaĵo aŭ elektro</i>)
un plancher en béton armé	ŝtalbetona tekto* (bv272.8)
un plancher porteur (<i>entre deux étages, plancher généralement en béton</i>)	tekto* (Take2010)
un plancher technique (<i>surélevé et démontable pour par exemple passer des câbles</i>) ; faux-plancher	duobla planko (cb)
une plane (<i>outil tranchant à 2 poignées, avec lequel on enlève des copeaux en tirant vers soi</i>) ; plaine ; plane de charron	tirtranĉilo (dp-bv273.79)
la planification	planizado (cb) ; planado (piv-cb)
un planning	planizo ; horplano (piv-dp) ; programo (cb)
un planning d'ordonnement (<i>liste des tâches prévues et leur déroulement dans le temps, planning souvent effectué suivant la méthode PERT, au plus près ou au plus loin, avec ou sans chevauchement</i>) ; planning de production	priprodukta planizo ; produkta horplano
une plante	planto
un plantoir	plantilo (piv-dp-ef-fe-bv208.1)
une plaque	plato (piv-dp-ef)
une plaque d'aggloméré ; un panneau de particules ; panneau d'aggloméré	aglomer-panelo (piv)
une plaque d'égout	plato de kloaka rigardilo
une plaque d'isorel (= <i>panneau de bois dur reconstitué sous haute pression de vapeur et sans colle suivant le brevet 'Masonite' de M. Mason</i>)	hardita ligna panelo
une plaque de plâtre ; plaque à peindre (<i>plaque de plâtre cartonnée</i>)	gips-panelo ; gipsoplato (vk) ; gipsa tabulo (take2010)
une plaque de polystyrène	polistirena panelo
une plaque fibro-ciment (<i>ondulée, nervurée...</i>)	fibrocementa panelo (<i>onda, nervura...</i>)
une plaquette au carbure de tungstène	volfram-karbonida ĉizoplateto
une plaquette carbure (<i>plaquette de coupe ajoutée sur les outils de coupe ou les forêts béton, elle permet d'usiner avec une vitesse 4 fois supérieure aux aciers rapides</i>)	ĉizoplateto (<i>aldonita al tranĉaj uziniloj aŭ betona borpintoj, ĝi eblas uzini kvaroble plej rapide ol rapidaj ŝtaloj</i>) (bv302.46)
une plaquette de frein ; garniture de frein ; un patin de frein ; sabot de frein	bremsoŝuo (bv291.12) ; bremsgarnaĵo (bv291.13) ; ŝuo (dp)
un plaquiste (<i>qui pose des cloisons, doublages de murs, plafonds, isolation</i>)	panelisto (<i>kiu muntas septojn, murduoblojn, plafonojn, varmizoladon</i>) ; plakisto (cb)

- **plat** (ou plate) ; **aplati** (ou aplatie)
 un **plateau** ; une **partie plate**
 un **plateau magnétique**
 un **plateau perceur** (de ponceuse ou de perceuse)
 une **platine** (1. plaque métallique sur laquelle sont fixées des pièces en mouvement comme en horlogerie ou 2. plaque métallique sur une presse d'imprimerie pour presser le papier contre la composition)
 du **platine** (métal)
 un **platoir** (de maçon en acier)
 du **plâtre**
 un **plâtrier**
 les **pleins phares**
 un **plexiglas** (PLastic and fLEXible GLASS, polyméthacrylate de méthyle)
 une **plieuse**
 une **plinthe**
 une **plinthe de plancher**
 une **plinthe électrique** (moulure électrique qui remplace une plinthe)
 du **plomb**
 un **plomb**
 un **plombier**
 un **pneu** (... dégonflé, avec une fuite, crevé, usé...) ; **pneumatique**

 un **pneu tubeless**
 une **poche de coulée**
 un **pochoir**
 un **poêle** (appareil de chauffage autonome, à charbon, à mazout, à bois)
 un **poids** (étalon utilisé pour peser)
 un **poids** (objet pesant)
 le **poids** (poids d'un objet, force)
 un **poids net** (sans le poids de l'emballage)
 un **poids-lourd**
 une **poignée** (à manœuvrer : poignée de porte, de guidon)
 une **poignée** (à tenir : pour porter ou tirer, poignée de voiture...) ; **anse** ; **manche** (d'outil)
 la **poignée d'embrayage** (de moto)
 la **poignée de frein**
 la **poignée de gaz**
 un **poinçon** (à frapper les matrices, à marquer les pièces d'orfèvrerie)
 un **poinçon** (à marquer le cuir, le métal) ; **tampon** ; une **matrice d'estampage**
 un **poinçon** (de découpe)
 un **poinçon** (pointu) ; une **pointe à percer** ; **aiguille**
 une **poinçonneuse à commande numérique** (tôlerie)
 un **point de rupture**
 une **pointe**
 une **pointe** (clou)
 une **pointe à graver** ; **pointe sèche** ; un **crayon d'ardoise** ; **burin de graveur** ; **stylet**
 une **pointe à tracer** ; un **tire-ligne**
 une **pointe carrée** (pour creuser ou agrandir des trous dans les plaques de plâtre sans prendre de perceuse)

plata
plataĵo (piv-ef)
magneta plataĵo
pumikoplataĵo (kaŭĉuka) (bv287.22)
platino (1. ebena metala plato kie oni fiksas movajn pecojn kiel en horloĝtekniko aŭ 2. metala plato en presmaŝino por premi paperon kontraŭ la kompostajo) (piv)

plateno (metalo) (piv-mev)
glatiga trulo (bv281.11) ; **ebeniga trulo** ; **glatilo** (bv271.56)
gipso (⇒ stuko) (piv-rv-dp-fe-bv281.2) ; **stuko**
gipsisto (piv-dp-fe)
 --> **feux de route**
vitroplasto (piv-dp)
 --> **presse plieuse**
plinto (piv-dp-ef-fe-cb-bv281.29)
plankoplinto (piv-ef-bv276.63)
elektra plinto (elektra moduro kiu anstataŭas plinton)
plumbo (piv-dp-mev)
 --> **fusible**
domtubisto ; **tubisto** (piv-dp) ; **plumbisto** (piv-dp-fe-cb)
pneŭo (... malŝvela, lika, trapika, eluzita...) (piv-rv-dp-ef-cb-pb-bv342.30) ; **pneŭmatiko** (piv-dp-cb) ; **pneŭmata bendo** (cb) ; **radbendo** (cb) ; **radringo** (ef)

senaertuba pneŭo
fandpoŝo
 --> **gabarit**
stovo (piv-dp-ef-la-cb) ; **hejtoforno** (piv-dp-ef-la)
pezilo (piv-dp-ef)
pezajo (piv-dp-ef)
pezo (⇒ peso) (piv-dp)
sentara pezo (sen la pezo de la pakumo) (dp)
 --> **camion**
manilo (piv-dp-ef-bv339.3)
tenilo (piv-dp-fe-cb-pb-mev) ; **anso** (piv) ; **pordoanso** (bv344.13)

kluĉmanilo
bremsmanilo
gasmanilo ; **akcelkolbo** ; **akceliga kolbo** ; **akcelita kolbo** (pb)
patrico (ŝtala peco, gravurita reliefo, uzata por fari matricojn) (piv-dp-mev)
stampilo (piv-dp-fe-cb-bv292.23.32) ; **stampo** (fe-cb) ; **patrico** (ef-cb-mev)

 --> **emporte-pièce**
pikilo (piv-dp-ef-fe-cb) ; **najlaborilo** (ef) ; **ladtruilo** (bv287.32/293.72)
ciferregata ŝtancmaŝino (ladado)
 --> **limite de rupture**
pinto (piv-dp-fe)
 --> **clou**
grifelo (piv-dp-ef-fe-cb) ; **seka strekilo** (ef) ; **gravurilo** (ef) ; **gravurĉizilo** (piv) ; **sekpinto** (piv)
strekilo (piv-dp-ef-fe-cb) ; **strekpinto**
kvadrata pikilo



un pointeau (<i>poinçon qui permet de marquer une pièce pour par ex. guider la pointe d'un foret</i>)	markpinto (fe-la-ts-cb) ; punktstampilo (ts-bv287.31/293.71) ; punktilo (bv287.31/393.71)
un pointeau (<i>réglage débit</i>)	ŝtoppinto (piv-dp-fe-la-ts-cb) ; nadlo (dp-ef)
une pointerolle ; broche (<i>ciseau pointu</i>)	pintĉizilo
un pôle	poluso (piv-dp-iev)
un polissoir	polurilo (dp-ef-fe)
une pomme (<i>d'arrosoir ou de douche</i>)	ŝprucrozo (<i>por akvumilo aŭ duŝejo</i>) (dp-fe-cb-bv307.28) ; rozo (dp-bv207.28) ; ŝpruckapo (bv207.28)
une pompe	pumpilo (piv-dp-cb-pb-mev)
une pompe à air ; pompe de vélo ; pompe de bicyclette	aerpumpilo (piv-fe-cb-bv339.56) ; biciklopumpilo (bv339.56)
une pompe à chaleur	varmopumpilo (vk-ts-bv308.25.26)
une pompe à engrenage	dentorada pumpilo (piv)
une pompe à essence	benzinpumpilo (piv)
une pompe à graisse (<i>⇒ graisseur</i>)	graspumpilo (<i>⇒ grasnipro</i>)
une pompe à huile (<i>dans un moteur...</i>)	olepumpilo (bv345.18-mev)
une pompe à lobes	lobeta pumpilo (piv)
une pompe à membrane	membrana pumpilo (piv)
une pompe à palettes (<i>palettes rétractables</i>)	glitpadela pumpilo (piv)
une pompe à vide	vakumpumpilo (ts)
une pompe à vis	ŝraŭba pumpilo (piv)
une pompe centrifuge	centrifuga pumpilo
une pompe d'alimentation (<i>pour le carburant, l'huile, l'eau...</i>)	nutropumpilo (<i>por fuelo, oleo, akvo...</i>) (ebtv)
une pompe de circulation	--> circulateur
une pompe de refoulement ; pompe de cave ; pompe foulante ; pompe refoulante	puŝpumpilo (piv-dp-ts-fe-cb) ; prempumpilo (ef-fe-ts-la-cb)
une pompe de relevage (<i>pour eaux vannes, vidange de fosse, puisards...</i>) ; pompe aspirante	suĉpumpilo (piv-dp-fe-ts-la)
une pompe immergée ; pompe à immersion ; pompe de puits ; pompe de forage ; pompe submersible	mergita pumpilo ; enakvita pumpilo
une pompe surpresseur (<i>arrosage, piscines...</i>)	superpumpilo
- pomper	pumpi (tr)
une ponceuse	pumikilo (cb) ; erodmaŝino ; smirgomaŝino (dp)
une ponceuse à bande	bendpumikilo ; benderodmaŝino ; rulbenda ŝlifmaŝino (bv282.17)
une ponceuse de parquet ; décapeuse de parquet	porpargeta pumikilo ; porpargeta skrapatoro
une ponceuse lapidaire (<i>par ex. utilisée par les bijoutiers</i>)	ŝtonpumikilo (<i>ekz. uzita de juvelistoj</i>)
une ponceuse vibrante	vibra pumikilo (cb) ; vibra ŝlifmaŝino (bv282.18)
un pont	ponto (piv-dp)
un pont à haubans ; pont haubané	staja pendoponto (cb) ; stajponto (dp)
un pont arrière (<i>automobile</i>)	malantaŭa akso (dp) ; rad-aks-kompleto
un pont de diodes (<i>pour redresser un courant alternatif</i>)	diodoponto (<i>por kontinuiĝi alternan kurenton</i>)
un pont de mesure (<i>pont de Wheatstone pour la mesure des résistances, de Sauty pour les condensateurs ou de Maxwell pour les impédances</i>)	mezurponto (<i>por mezuri rezistancon, induktancon, kapaciton</i>) (piv) ; ponto de Wheatstone ; pontocirkvito ; mezurponto de Wheatstone (stt)
un pont élévateur (<i>dans un garage</i>)	levplato (<i>en garaĝo</i>) ; levatoro (dp)
un pont roulant	pontogruo (bv311.26) ; rulponta gruo (ebtv) ; ruliĝa gruo (mev) ; trabogruo (mev) ; rulponto (dp-ef)
un pont thermique (<i>point d'une construction où la barrière isolante est rompue</i>)	termika ponto
un pontet (<i>de fixation</i>) ; cavalier	ponteto (<i>porfiksa</i>) (fe)
un portail	portalo (dp)

une porte	pordo (piv-dp-fe)
une porte à galandage (<i>porte coulissante cachée par une cloison</i>) ; porte escamotable ; porte coulissante enclouonnée	kaŝebla ŝovpordo
une porte anti-panique (<i>porte de secours avec ouverture par une simple poussée sur une barre pour éviter que les gens paniqués s'écrasent contre la porte</i>)	kontraŭpanika elira pordo
une porte basculante	baskulpordo
une porte blindée (<i>avec une tôle en acier et des fermetures renforcées</i>) ; porte anti-effraction	blenda pordo
une porte coulissante ; porte à glissière	ŝovpordo (piv-rv-dp-cb) ; glitpordo (rv) ; husumo (<i>ŝovpordo tegita per dika papero en Japanio</i>)
une porte coupe-feu (\Rightarrow <i>cloison coupe-feu</i>)	fajrhaltiga pordo (\Rightarrow <i>fajrhaltiga septo</i>) (piv) ; fajreltena pordo (piv) ; fajrimuna pordo (piv) ; fajrobara pordo ; brulbara pordo ; fajrodetenila pordo
une porte d'entrée	enirpordo ; ĉefpordo (piv) ; stratpordo (piv)
une porte fenêtre ; porte vitrée	fenestropordo (piv-rv-dp)
une porte grillagée	latispordo (piv-ef)
une porte logique (\Rightarrow <i>logique combinatoire</i>)	logika pordo (\Rightarrow <i>kombinila logiko</i>)
une porte pliante ; porte articulée ; porte accordéon	faldebla pordo (cb) ; faldpordo (rv)
une porte poussant-gauche (<i>la serrure est à gauche quand de l'extérieur on ouvre la porte en poussant</i>) ; porte tirant-droit	maldekstra puŝa pordo (<i>seruro estas maldekstra kiam ekstere oni malfermas pordon puŝante</i>) ; dekstra tira pordo
une porte va-et-vient ; porte western ; porte de saloon	svingpordo (piv-rv)
un porte-clés	ŝlosilujo (dp)
un porte-embout ; capuchon ; embout de visseuse	pintingo (piv-dp-fe-ts-cb) ; niplo (ts-ef)
un porte-fusible ; coupe-circuit fusible	fandaĵportilo (piv-ef-fe) ; fandaĵa rompilo ; fandaĵo (ef-fe-cb) ; fandogardilo (stt) ; gardilo (dp-ef) ; cirkvitrompilo (dp)
un porte-outil (<i>de machine-outil</i>)	ilportilo (<i>por ilmaŝino</i>) (fe) ; ilapogilo ; ilfiksilo (bv302.21)
une portée (= <i>distance entre les piles d'un pont ou d'une arche</i>) ; travée (= <i>espace limité par deux supports verticaux dans un bâtiment, ex. travée de balustre, de comble, entre chevrons, entre poutres...</i>) ; un empan (<i>20 à 24 cm = distance entre pouce et petit doigt très écartés</i>)	spano (piv-rv-dp-ef-ebtv) ; intertrabo (dp) ; interkolono (dp)
une portée entre poteaux	intermasta spano
un portemanteau	vestohokaro (dp) ; vestorako (dp)
un portemine (<i>crayon</i>)	puŝkrajono (piv-fe-cb) ; ĉukrajono (piv-dp) ; ŝraŭbkrajono (piv) ; ĉuketkrajono
un portier vidéo (<i>interphone avec caméra et gâche électrique</i>) ; vidéophone	videofono (<i>interfono kun kamerao kaj elektra serurbuŝo</i>)
un poste de commande	regejo (piv-dp)
un poste de pilotage ; une timonerie	stirejo (piv)
un poste de soudage (<i>pour souder ou braser</i>)	flamveldilo (<i>por veldi aŭ brazii</i>) ; flambrazilo ; oksigena-acetilena veldaparato ; botelĉareto (bv294.19)
un poste de soudage à gaz inerte (<i>par ex. soudage TIG tungstène inert gaz, MIG métal inert gaz...</i>)	inertgasa veldaparato (<i>ekz. per volframa aŭ metala inertgaso...</i>) (bv291.29) ; ŝirmogasa veldaparato (bv291.29)
un poste de soudage à l'arc	arkveldilo ; veldo-transformilo (bv295.1) ; lumarkveldilo
un poste de travail (<i>fonction</i>)	posteno (piv-dp)
un pot d'échappement ; silencieux d'échappement ; étouffoir ; silencieux de pistolet ; sourdine	dampilo (piv-fe-pb-bv341.8/344.33) ; dampskatolo (pb) ; ellastubo (dp)
un pot de peinture	farboskatolo (piv-bv282.8) ; farbpoto
un potager	legomĝardeno (piv-dp-cb)
un poteau (<i>en bois</i>) ; montant de porte ; pilotis	fosto (piv-dp-fe-cb-bv274.40.81)
un poteau de ligne aérienne (\Rightarrow <i>pylône</i>)	masto de supertera lineo (\Rightarrow <i>pilono</i>) (ebtv)
un poteau de rambarde	manrela fosto (bv46.30)
un poteau indicateur	montrofosto (dp) ; vojmontrilo (dp)
un poteau téléphonique	portelefona fosto ; portelefona masto
une potence (<i>ex. pour tenir un palan</i>)	pendigilo (<i>ekz. por teni takelon, \Rightarrow levbumo</i>) (dp-fe)
un potentiomètre (<i>résistance variable dont une borne est reliée à un curseur se déplaçant sur une piste résistante terminée par les deux autres bornes</i>) ; rhéostat	variigebla rezistilo (ts) ; turnrezistilo (ts) ; potenciometro (ts) ; reostato (ts) ; ŝovrezistilo (ts) ; fikslebla "rezistanco" (cb)
une poubelle	rubujo (piv-dp-ef-fe-cb) ; polvujo (dp)

- une **poulie**
 une **poulie à gorge trapézoïdale**
 une **poulie à gorge(s)**
 une **poulie crantée**
- une **poupée mobile** (*bloc réglé en position qui tient la contre-pointe sur un tour parallèle*)
- une **poussée**
 une **poussée** (*ex. poussée de réacteur*)
 une **poussée d'Archimède**
 la **poussée du piston**
 - **pousser** (*sans contact*) ; **faire avancer** ; **pourchasser** ; **pousser** (*à une action*) ; **pousser** (*un sentiment jusqu'à*)
 un **poussoir** (*⇒ bouton poussoir*)
- une **poutre**
 une **poutre armée**
 une **poutre de béton précontraint**
 une **poutre encastrée**
 une **poutre IPN** (*poutre métallique en forme de I à Profil Normal*) ; **IPN**
 une **poutre lamellé-collée** (*pour les charpentes de grandes dimension*)
 une **poutre maîtresse**
 une **poutrelle** (*d'aile d'avion*)
 une **poutrelle en béton**
- **pouvoir**
 le **pouvoir** ; la **faculté** (*possibilité*)
 le **pouvoir de grossissement d'un microscope**
 le **pouvoir de recouvrement d'une peinture**
- **prendre soin de** (*enfant, plante, animal, machine*)
- un **préparateur d'eau chaude**
- une **presse**
 une **presse à imprimer** (*imprimerie*) ; **rotative**
 une **presse à injection** (*moulage des pièces en plastique*)
 une **presse d'angle** ; **presse à cadre**
 une **presse d'emboutissage** (*travail des tôles*)
 une **presse de découpe** (*emboutissage*)
 une **presse de forge** (*estampage*)
 une **presse plieuse** (*tôlerie*) ; **plieuse**
 un **presse-étoupe** (*assure l'étanchéité autour d'un câble*) ; **presse garniture**
 un **presse-purée**
 - **presser** ; **serrer** ; **accabler** ; **repousser** (*ennemi*) ; **opprimer**
 une **pression** ; **poussée** (*en architecture*) ; **oppression** ; un **souffle**
 une **pression d'appui**
 un **pressoir**
 un **pressostat** ; **manostat**
- un **primaire** (*primer en anglais*)
- pulio** (piv-rv-dp-fe-ts-cb-mev) ; **rulbloko** (rv)
trapezogorĝa pulio ; **trapezoidogorĝa pulio**
gorĝa pulio ; **gorĝforma pulio**
denta pulio ; **dentpulio** (piv)
- pintobloko** (*ĝustiga bloko por teni kontraŭpinton sur paralela tornomaŝino*) (bv288.7/302.29) ; **kontraŭbloko** (ts) ; **rajdbloko** (bv288.7/302.29) ; **tornostablo** (dp)
- puŝo** (*⇒ pelo*) (dp)
pelo
flosforto (dp)
piŝta forto (mev)
peli (tr)
puŝpeco (piv-fe) ; **puŝkapeto** (fe)
- trabo** (piv-dp)
truŝtrabo (ef-fe)
 --> **béton précontraint**
enlokita trabo (ts) ; **enfiksitaj trabo** (ts)
i-forma ŝtal-trabo ; **i-fero** (mev) ; **i-forma profiltrabo**
trabo el laminita glua ligno
ĉeftrabo (piv-ef)
 --> **longeron** (*sur un châssis d'automobile, de locomotive ou sur une aile d'avion*)
betontrabeto
- povi** (tr)
povo (piv-dp-ef)
dikiga povo de mikroskopo (piv)
kovriga povo de farbo (piv)
- varti** (tr)
 --> **échangeur de chaleur**
- premilo** (piv-dp-ef-fe-cb) ; **premaŝino** (piv-fe-cb)
presmaŝino (*presejo*) (dp-cb)
injektanta premaŝino (*plastmuldado*) ; **injekto-premaŝino**
angulpremilo
pregmaŝino (*ladado*)
tranĉopregmaŝino (*ladado*)
 --> **marteau-pilon**
faldomaŝino (*ladado*) (fe) ; **faldanta premaŝino** ; **porfalda premaŝino**
kabloŝtopingo (*plenumas likimunecon ĉirkaŭ kablo*) (ts) ; **stup-ŝtopilo** (ts) ; **skatolo por ŝtopgarnaĵo** (cb) ; **ŝtopskatolo** (vk-mev)
trapremilo (ef)
premi (tr)
premo (piv-ef-cb-mev)
apogopremo (mev)
elpremilo (ef) ; **premilo** (dp)
premregulilo ; **premreguligilo** (cb-ebtv) ; **premgardilo** (bv80.47)
- > **sous-couche**

une **prise** (*connecteur femelle sur un mur ou au bout d'une rallonge*)

la **prise** (*du béton, du plâtre... moment où le mélange pâteux devient solide ; ne pas confondre avec le durcissement qui est plus long, quelques jours ou plus*)

une **prise communication RJ45** (*Registered Jack n°45*)

une **prise d'air** (*orifice d'admission d'air frais dans un local, sur une chaudière, sur un moteur...*)

une **prise d'eau**

une **prise de courant ; prise électrique**

une **prise de courant mâle** (*au bout d'un câble*)

une **prise de courant mâle** (*fixée sur un appareil pour qu'il soit alimenté avec un cordon d'alimentation*)

une **prise de force** (*arbre de transmission à l'arrière d'un tracteur pour entraîner des outils, une pompe...*)

une **prise de terre**

une **prise murale ; un socle**

une **prise téléphone ; un joncteur téléphonique**

une **prise télévision**

une **prise trois pôles** (*ou triphasée*) **avec contact de neutre et de terre** (*3P+N+T*)

un **processeur** (*composant qui exécute les instructions machine*)

- **produire un son qui se prolonge par des vibrations ; résonner ; tinter ; sonner**

- **produire**

un **produit** (*fabriqué, financier*)

un **produit neuf**

un **profil**

un **profil de dent**

un **profilé** (*matériau à profil constant*)

un **profilé aluminium**

un **profilé caoutchouc de joint étanche**

un **progiciel** (*ensemble de logiciels professionnels fonctionnant ensemble, ex. gestion intégrée*)

un **programmeur** (*d'automate, de lave-linge...*)

un **programmeur d'arrosage**

un **programme**

un **programme d'ordinateur** (*séquence d'instructions pour un ordinateur, un automate ou une carte électronique, ≙ logiciel*) ; **software**

un **projecteur** (*luminaire de forte puissance*)

un **projecteur de scène**

un **projecteur halogène**

un **prolongateur**

un **protocole**

un **protocole de communication** (*entre machines*)

un **prototype**

une **provision**

une **puce électronique**

konektingo (fe-hv-la-cb) ; **kontaktingo** (vk-hv) ; **kontakoskatolo** (piv-rv-dp-fe-pb) ; **ŝtopilingo** (piv-dp-hv) ; **ina ŝtopilingo** (piv) ; **ŝtopkontaktilo** (piv) ; **konektskatolo** (fe-pb-la) ; **kontaktujo** ; **derivilo** (ef)

solidiĝo (*grada transiro el la plasteca stato al la solida stato de betono, de gipso...*) (dp) ; **solidiĝo de cemento** (*komenca fazo de cementhardiĝo*) (terminaro de betono STEB)

komunika konektingo rj45 ; komunika kontaktingo ; reta ŝtopilingo ; komputila datumo

aeroprenejo (*aperturo el freŝa aero por loko, por hejtkaŭdrono, por motoro...*)

akvoprenejo (dp)

elektra konektingo (≙ *konektsoklo*) ; **elektra kontaktingo ; kurentbazo** (cb)

--> **fiche mâle**

--> **socle de connecteur**

traktorŝafto (*por funkciigi ilon aŭ pumpilon malantaŭ traktoro*) (dp) ; **ilokuplilo**

terkonekto (piv-dp)

murkonektingo ; kurentsoflo (cb) ; **enmura konektingo ; mura konektskatolo** (bv47.18)

telefona konektingo (fe) ; **telefona kontaktingo**

televida konektingo ; televida kontaktingo

trifaza konektingo kun neŭtra kaj grunda kontaktiloj ; tripolusa konektingo kun ""neŭtrala"" konduktilo kaj ŝirmokontakto (bv280.15)

procesoro (piv-dp) ; **datentrakilo** (dp)

sonori (ntr)

produkti (tr)

produkto (piv-cb) ; **produktaĵo** (dp)

neuzita produkto ; nova produkto

profilo (piv-dp-mev)

profilo de dento (mev)

profilajo ; profiltrabo (piv-ef-bv296.3..7) ; **profilo** (piv) ; **profilita relo** (dp) ; **relo** (dp)

aluminia profilajo

kaŭĉuka profilajo por likimuna junto

programpako ; programaro (dp)

programatoro (ef-fe-cb) ; **programilo** (dp)

akvum-programatoro

programo (piv-dp)

komputila programo (piv)

lumjetilo (piv-dp-fe) ; **reflektoro** (rv-dp)

porcena lumjetilo ; porceneja lumjetilo

halogena lumjetilo

--> **rallonge électrique**

protokolo (piv-dp-aetv)

komunika protokolo (*pri komputilaj sistemoj*)

prototipo (piv-dp-ef-ebtv) ; **normtipo** (ef) ; **pratipo** (dp)

provizo (piv-dp-ef)

--> **circuit intégré**



une **puissance** (*d'une installation, d'un moteur...*)
 une **puissance** (*mathématique ou politique*)
 une **puissance électrique active** (=P en W, watt)
 une **puissance électrique apparente** (=S en VA, volt ampère)
 une **puissance électrique réactive** (=Q en VAR, volt ampère réactif)
 une **puissance installée**

un **puits de mine** ; une **cage d'immeuble**
 un **puits de pétrole** (⇒ derrick)

un **pulvérisateur** (*pour projeter des liquides sous forme de brouillard*)

une **punaise** (*à dessin*)

- **pur** (*ou pure*) ; **pure et simple** ; **propre** (*opposé de sale*)

un **purgeur** ; **évent**

du **purin**

un **pylône** (*construction élancée en charpente métallique*)

povumo (piv-dp-ef-ebtv) ; **povo** (piv-dp-ef)
potenco (dp)
aga elektra povumo (=P en W) (ts)
ŝajna elektra povumo (=S en VA) (ts)
neaga elektra povumo (=Q en VAR) (ts)
instalita povumo (ebtv)

ŝakto (piv-dp-cb)
petrolfonto (⇒ ŝaktoskafaldo) (cb) ; **petrolputo** (cb) ; **fonto** (dp)

disŝprucilo (piv-vk) ; **ĝardenŝprucigilo** (bv208.24) ; **ŝprucaparato** (ef) ;
aspergilo (rv) ; **pulvorigilo** (ef) ; **nebuligilo** (la) ; **ŝprucigilo** (rv-dp-cb-
 bv236.16.33) ; **pulvorŝprucigilo** (fe-cb) ; **pulvolrigilo** (dp)

puŝnajo (fe-cb) ; **piknajo** (piv-ef) ; **desegnonajo** (piv-dp-vk) ; **prempinglo**
 (dp-vk)

pura

drenvalvo (cb) ; **drenilo** (dp-fe-cb) ; **forfluilo** (ts-fe-cb) ; **elpriga krano** (dp)
sterkakvo (piv-dp-fe-cb)

pilono (*ekz. por ĉefaj elektraĵoj aŭ por telferaj portkabloj, ⇒ masto*) (dp-ef) ;
latismasto (piv-dp-ef)

Q

un **quadrillage**

un **quai**

un **quai de chargement**

une **quantité de matière** (*unité de base du système international mesurée en mole/mol*)

une **queue-d'aronde** (*menuiserie*)

une **queue-de-rat**

kvadrataĵo (dp-cb)

kajo (piv-rv-dp-cb)

kargadkajo (piv-cb)

materiokvanto (*baza unuo de internacia sistemo mezurita en molo/mol*)

--> **assemblage en queue d'aronde**

--> **lime ronde**

R

un **rabat de table** ; **table rabattable**

- **rabattré** (*des branches, des racines*)

un **rabot**

un **rabot électrique**

- **raboter**

une **raboteuse** (*pour mettre les planches à l'épaisseur, ⇒ dégauchisseuse, déligneuse et toupie*)

un **raccord** (*réparation*) ; **raccommodage** ; une **retouche**

un **raccord à collet battu**

un **raccord cannelé**

un **raccord coudé**

un **raccord de peinture** (*pour chercher la similitude d'aspect entre deux surfaces peintes*) ; une **retouche de peinture**

un **raccord de plâtre**

un **raccord de tube** ; **embout** ; **nipple** (*bague de fonte à deux pas de vis contraire, ou lisse, pour tenir deux tubes ou deux éléments de radiateur*) ;
raccord étanche ; **mamelon**

un **raccord en té** ; **équerre**

un **raccord flexible**

un **raccord rapide**

un **raccordement** (⇒ **branchement**) ; **raccord**

un **rack** (⇒ **rayonnage**) ; **casier** ; **râtelier** (*pour ranger les outils*)

une **raclette** ; un **racloir** ; **grattoir**

une **raclette en caoutchouc**

tabloklapo (piv)

stuci (tr)

robotilo (piv-rv-dp-ef-fe-vk-pb-cb-bv273.64/285.15..28/287.1-mev)

elektra robotilo

raboti (tr)

robotmaŝino (*por dikecigi tabulojn, per mova tabla pecportilo*) (piv-fe-mev) ;
robotatoro (piv)

fliko (cb) ; **retuŝo** (fe) ; **korekto** (fe)

niplo per batita kolo

kanelita niplo

kurba niplo ; **angulpeco** (bv279.52) ; **tubarko** (bv279.46) ; **arkopeco**
 (bv279.46)

farbofliko (dp) ; **fliko** (fe-cb)

gipsa fliko ; **fliko** (fe)

niplo (piv-ef-ts) ; **fitingo** (bv279.38-52)

to-niplo ; **T-peco** (bv279.44.47)

--> **tuyau souple**

rapida niplo

kunigo (dp) ; **adaptilo** (dp) ; **kuplilo** (dp)

rako (⇒ **bretaro**) (piv-aetv)

skrapilo (piv-dp-fe-cb-mev) ; **gratilo** (ef-fe) ; **skrapileto** (fe) ; **deskrapa spatelo**
 (bv281.10/282.29)

kaŭĉuka skrapilo

un radiateur (<i>échangeur de chaleur pour chauffer ou refroidir</i>)	radiatoro (<i>varmotransigilo por hejti aŭ malhejti, ⇨ hejtilo</i>) (piv-dp-fe-vk-hv-cb-pb-bv279.20/344.51)
un radiateur à inertie ; radiateur chaleur douce	inercia hejtilo ; inercia radiatoro
un radiateur de chauffage central	varmakva hejtilo
un radiateur de circuit de refroidissement	malvarmiga radiatoro ; malvarmigilo (bv342.47) ; fridigilo (bv342.47) ; termoradiilo (vk)
un radiateur infra-rouge (1. <i>chauffage à résistance électrique visible</i> ou 2. <i>chauffage au gaz avec un réflecteur</i>) ; panneau radiant ; radiant	infraruĝa hejtilo ; infraruĝa radiatoro
un radiateur rayonnant	--> panneau rayonnant
un radiateur sèche-serviettes	tuksekiga hejtilo ; tuksekiga radiatoro
un radiateur soufflant (<i>radiateur d'appoint, ⇨ aérotherme</i>)	blovanta hejtilo ; blovanta radiatoro ; blova radiatoro (cb)
un radier (<i>ouvrage en maçonnerie directement posé sur le sol sur lequel est posé une construction, une canalisation ou un réservoir</i>)	subkonstruaĵo (cb) ; submasonaĵo (cb) ; vadplanko (cb) ; vadŝoseo (cb) ; fundo (cb)
un radier d'écluse	kluzofundo (⇨ <i>subkonstruaĵo</i>)
un radier d'écluse empierré	ŝtonkovrita grundo de kluzo (piv)
un ragréage (<i>pour supprimer les irrégularités d'un sol ou d'un mur</i>)	--> enduit de ragréage
un rail	relo (piv-dp-ef-fe-pb)
un rail d'alimentation (<i>électrique</i>)	nutrorelo (<i>elektra</i>)
un rail de guidage	gvidrelo (piv-cb-ebtv-mev)
un rail DIN (<i>rail métallique standardisé de 35 mm largement utilisé pour fixer les disjoncteurs et pour les équipements industriels de contrôle en racks, DIN = Deutsches Institut für Normung</i>)	subtenila relo (<i>DIN-relo</i>)
un rainurage (<i>saignée effectuée avec une rainureuse</i>)	--> saignée (<i>sur un mur</i>)
une rainure ; coulisse ; un rainurage	foldo (fe-mev) ; vojfoldo (fe) ; sulkaĵo (mev)
une rainure de clavette (<i>sur un moyeu ou sur un arbre</i>)	stiftofoldo (<i>sur nabo aŭ sur ŝafto</i>) ; kejlfoldo (cb-bv296.66)
une rainure de graissage (⇨ <i>graisseur</i>)	lubrikofoldo (<i>ekz. por lagroringo, ⇨ grasniplo</i>) (mev)
une rainureuse	foldomaŝino
une rallonge de table	kromtabulo (dp) ; alongo (dp)
une rallonge électrique ; un prolongateur	elektra plilongilo ; plilongigilo (ts) ; konektkablo ; elektra plilongigaĵo (cb) ; plilongiga kablo (bv280.11) ; plilongiga ŝnurkonektilo (piv-dp)
une rallonge multiprise	elektra obla plilongilo ; kvaropa kontaktskatolo (bv280.14)
une rambarde ; un garde-corps ; garde-fou ; une rampe (<i>d'escalier</i>) ; main courante ; lisse ; balustrade (<i>d'escalier</i>)	gardrelo (piv-dp-cb-bv271.24.89) ; manrelo (cb-pb-bv44.18.57/46.29) ; apogrelo (piv-cb) ; ŝtupara balustrado (pb-bv276.50.53) ; balustrado (dp)
une rampe (<i>plan incliné pour aller d'un niveau à un autre, ⇨ rambarde</i>)	ramplo (piv-cb) ; deklivo (dp-cb)
une rampe d'accès	alira ramplo ; ramplo (dp)
une rampe d'escalier	--> rambarde
une rampe de chargement	porŝarĝa ramplo
une rampe de lumières (<i>ex. spots montés sur un rail d'alimentation électrique au sol ou en hauteur</i>) ; rampe d'éclairage	lumilolato (bv49.36) ; planklumo (dp)
une râpe	raspilo (piv-dp-ef-fe-cb-mev) ; lignofajlilo (ef) ; lignoraspilo (bv285.1/287.8)
- râper	raspi (tr)
- rapide	rapida
- rapiécer ; replâtrer	fliki (tr)
un rappporteur (<i>d'angle</i>)	angulmezurilo (piv-dp-ef-fe-ts-cb)
un râteau	rastilo (piv-dp-fe-cb-bv208.4)
un râteau à remblai	terorastilo
- râtelier ; ratisser	rasti (tr)
un rattrapage de jeu (<i>système de vis ou de cales de clinquant</i>)	reĝustigo de ludo (cb)
un ravalement de façade (<i>travaux de finition ou de remise à neuf d'un mur extérieur par décapage, sablage, nettoyage ou application d'un enduit</i>)	pormura refreŝado
un rayon ; une radiation	radio (dp-ef)
un rayon (= <i>demi-diamètre</i>)	radiuso (= <i>duono de diametro</i>) (piv-dp-ef) ; ""radio"" (mev)
un rayon (<i>de roue</i>)	spoko (piv-dp-cb-pb-bv296.88/339.20/342.28)
un rayon de soleil	sunradio (piv)
un rayonnage ; ensemble d'étagères	bretaro (piv-fe-vk-rv-cb) ; etaĝero (<i>senvanda bretaro</i>) (fe)
un rayonnant	--> panneau rayonnant
le rayonnement infrarouge	infraruĝa radiado (ef)

- les **rayons infrarouges** (*avec une longueur d'onde supérieure à celle de la lumière visible mais plus courte que celle des micro-ondes, ex. utilisés par les diodes électroluminescentes des télécommandes*)
- les **rayons ultraviolets** (*avec une longueur d'onde inférieure à la lumière visible, ex. utilisés pour tuer les bactéries lors de la stérilisation des eaux*) ; **UV**
- les **rayons X**
- **réaléser un moteur** (*aléser les chemises de cylindre et remplacer les segments des pistons pour faire disparaître l'ovalisation due à l'usure*)
 - le **réarmement** (*dispositif sur un disjoncteur ou une alarme...*)
- un **receveur de douche ; bac à douche**
- **rectifier** (*chimie, géométrie*) ; **redresser** (*électricité*)
- une **rectifieuse cylindrique**
- une **rectifieuse plane**
- **recuire** (*traitement thermique*)
- le **recuit** (*traitement thermique d'un métal après écrouissage ou soudage pour relâcher les tensions internes et permettre un travail de cintrage, de pliage ou d'emboutissage*)
- le **recyclage** (*des matériaux ou de l'air...*)
- le **recyclage des batteries**
- un **redresseur** (*de courant électrique*) ; **convertisseur alternatif-continu**
- un **redresseur électronique**
- un **réducteur à engrenage ; engrenage réducteur**
- un **réducteur de pression**
- un **réflecteur** (*dispositif conçu pour réfléchir la lumière ou la chaleur, par ex. dans un luminaire*)
- un **regard de visite** (*installé à chaque intersection d'une canalisation enterrée*)
- **regarder ; considérer** (*comme*) ; **être tourné vers ; donner sur**
- un **registre** (*cahier*)
- le **registre de sécurité** (*où sont enregistrés tous les contrôles*)
- un **réglage**
- une **règle** (*abstraite*)
- une **règle** (*pour aligner ou tirer*)
- une **règle** (*pour mesurer ou tracer*)
- une **règle à béton**
- une **règle vibrante pour béton**
- un **règlement** (*ensemble de règles*)
- la **règlementation thermique** (*règles de construction pour réduire les pertes énergétiques des bâtiments*)
- **régler** (*un mécanisme*)
- les **règles de l'art** (*ensemble des techniques et procédés dont le bien-fondé est admis par l'ensemble d'une profession*)
- un **réglet métallique**
- une **réglette** (*luminaire avec un tube lumineux, ex. au dessus d'un lavabo*)
- un **régulateur ; une régulation**
- une **régulation motorisée**
- un **relais** (*électronique sans organe mobile, ou électromécanique avec un électroaimant*)
- un **relais contacteur**
- un **relais heures creuses**
- un **relais temporisé** (*relais retardé à la fermeture ou à l'ouverture, relais temporisateur à la fermeture, ex. télérupteur*)
- un **relais thermique** (*sensible à la variation de température pour protéger les moteurs électriques d'une surcharge ou d'une coupure de fil*)
- un **relevé de cotes**
- un **remblai** (= *masse de terre rapportée et compactée pour élever le niveau d'un terrain*)
- une **remorque**
- un **renfort** (*de consolidation*)
- infraruĝaj radioj ; infraruĝa radiado** (vk)
- ultraviolaj radioj ; transviolaj radioj ; Ultraviola radiado** (vk)
- iks-radioj** (piv-dp) ; **X-radioj** (piv)
- realezi motoron**
- reamado** (*aparato sur cirkvītrompilo aŭ alarmo...*) (cb)
- duŝkuvo**
- rektifi** (tr)
- rond-ŝlifmaŝino** (bv303.1) ; **cilindra rektomaŝino ; cilindra ŝlifmaŝino ; tornoŝlifmaŝino**
- ebeniga ŝlifmaŝino ; ebena rektomaŝino ; frezŝlifmaŝino**
- hard-relasi** (*termika trakto*) ; **malhardeti** (mev)
- relas-hardado** (*termika trakto de metalo post labor-hardado aŭ veldado por relasi la internajn streĉojn kaj ebligi kurbigadon, faldadon aŭ premformadon*) ; **malhardeto** (mev)
- reciklado*** (*de materialoj aŭ de aero...*) ; **reciklado de papero** (fe-cb)
- bateri-recikligo** (vk)
- rektifilo** (*pri elektra kurento*) (piv-dp-vk) ; **kontinuigilo** (dp)
- elektrona rektifilo** (iev)
- lantiga transmisiilo** (cb) ; **lantiga endentaĵo ; multiplikanta dentadaĵo** (ebtv)
- premreduktilo** (cb)
- reflektoro** (piv) ; **reflektilo** (dp-cb-iev) ; **vojlampo** (cb)
- rigardilo** (piv-ef-cb) ; **aperturo** (dp-ef-cb) ; **aperturkovrilo** (bv46.50) ; **ŝaktoaperturo** (bv46.50) ; **luko** (dp)
- rigardi** (tr)
- registrolibro** (piv-ef) ; **registro** (dp-ef-fe) ; **dateningo** (*komputiko*) (dp)
- registrolibro pri sekureco**
- ĝustigo ; reguligo** (fe)
- regulo** (piv-dp-ef)
- rektilo** (\Rightarrow *liniilo*) (piv-dp)
- liniilo** (\Rightarrow *rektilo*) (piv-fe) ; **rektilo** (fe-bv277.21)
- porbetona rektilo ; glatiga trabo** (*terminaro de betono STEB*)
- porbetona vibra rektilo**
- regularo** (fe)
- termika regularo**
- ĝustigi** (tr) (piv-dp-mev)
- metia regularo**
- metala liniileto**
- tubolumilo**
- regulatoro** (piv-ef-fe-cb) ; **regulilo** (piv-dp-fe-cb) ; **reguligilo** (piv) ; **reguladilo** (mev)
- servoregulilo** (piv)
- relajso** (*elektronika aŭ elektromagneta*) (piv-dp-fe)
- > **contacteur**
- > **contacteur heures creuses**
- prokrasta relajso** (*post ŝalto aŭ malŝalto aŭ relajso temporiza post ŝalto, ekz. lumkontaktoro*) ; **prokraste aga relajso** (cb) ; **temporiza relajso ; tempumrelajso**
- termorelajso** (*sensiva al variado de temperaturo por gardi elektrajn motorojn*) (piv)
- primezura dimensiario**
- terplenigo** (fe-la) ; **teramaso** (la) ; **taluso** (dp-fe-la)
- remorko** (piv-dp-fe-bv92.10/215.34.39.45/291.10/347.23/360.38/ 367.34-vk-cb) ; **trenveturilo** (fe-cb) ; **postveturilo** (dp-fe-vk-cb)
- fortikigaĵo**

- un renvoi d'angle
- réparateur (ou réparatrice)
- une réparation (≡ *retouche*) ; remise en état ; un raccommodage
une réparation (partie réparée remise en bon état)
- réparé (ou réparée)
- réparer
- un repose-pied
- un réseau
un réseau de distribution (d'électricité, d'eau, de gaz...)
un réseau informatique
un réseau téléphonique
un réseau wifi (wireless fidelity, réseau sans fil haute fidélité)
- une réserve (1. lieu de stockage ou 2. territoire protégé) ; un cellier
une réserve (ce qui est mis en réserve) ; restriction
- réserver
- les réserves ; le stock
- un réservoir
un réservoir d'air comprimé
un réservoir de carburant
un réservoir de carburant ; réservoir de combustible
- de la résine
de la résine époxyde ; de l'époxy
- une résistance (composant électrique) ; un résistor
la résistance (constante physique)
une résistance (force qui s'oppose à un mouvement)
la résistance (propriété d'un matériau)
la résistance à l'usure
la résistance à la corrosion
la résistance à la déformation (élongation, flexion, fluage, torsion, poinçonnement...) ; résistance élastique
la résistance à la rupture (en allongement, arrachement, cisaillement, compression, flexion, torsion, traction...) ; résistance mécanique
la résistance à la traction
la résistance aérodynamique (dans l'air)
la résistance au feu (≡ cloison pare-flamme et cloison coupe-feu)
la résistance au flambage
la résistance aux chocs
la résistance d'isolement
la résistance de frottement (force qui freine un mouvement)
la résistance de terre
la résistance électrique (grandeur mesurée en ohm, symbole Ω)
la résistance thermique d'une paroi ($R = \text{épaisseur de la paroi} \div \text{divisée par la conductivité } \lambda, \text{ mesurée en } m^2.K/W$)
- résister
la résistivité ($\rho = \text{résistance électrique d'un tronçon de matériau, ex. } \rho_{\text{cuivre à } 100^\circ C} \text{ est égale à } 0,0222.10^{-6} \Omega.m \text{ et donc la résistance d'un fil de } 2,5mm^2 \text{ pour } 100m \text{ est de : } R = \rho.L/S = 0,0222 \times 100/2,5 = 0,888\Omega$)
- angula transmisiilo (mev) ; angulpelado
ripara
riparo (piv-dp-ef-fe) ; rebonigo (fe) ; flikado (fe)
riparaĵo (riparita parto remetita en taŭgan staton) (rv)
riparita
ripari (tr)
--> cale-pied
--> filet
disproviza reto (por elektro, akvo, gaso...) (cb)
komputila reto
telefonreto (piv)
vifia reto
rezervejo (dp) ; provizejo (dp)
rezervo (piv-dp)
rezervi (tr)
rezervaĵoj
rezervujo (piv-dp) ; rezervejo (fe-cb) ; konservujo (fe-cb) ; kolektujo (fe-cb) ; ujo (fe-cb) ; tenujo (rv-dp) ; akvujo (rv-dp)
premaerujo (bv282.34/291.4)
karburajujo (≡ *fuelujo*) (bv341.20/342.11.48) ; fuelujo (bv341.20/342.11.48) ; benzinujo (dp-bv341.38) ; brulajujo (bv342.11)
fuelujo (≡ *karburajujo*)
rezino (piv-dp-ef-fe-mev)
epoksi-rezino (piv)
rezistilo (elektra komponanto) (piv-dp-ef)
rezistanco (ts)
rezisto (piv-ef-ts-mev) ; kontraŭstaro (ts)
rezisteco (ts-ef-fe) ; rezisteco de la materialoj (ts-mev) ; daŭreco (fe)
rezisteco kontraŭ froto ; daŭreco (fe)
rezisteco kontraŭ korodo
rezisteco kontraŭ misformado (elasta plilongado, fleksado, lenta misformado, tordado, pikado...)
rezisteco kontraŭ rompado (ĝisŝira plilongado, elŝirado, tranĉrompado, kunpremado, fleksado, tordado, tirado...) ; rezisteco kontraŭ fleksio (mev) ; rezisteco kontraŭ tiro (mev) ; mekanika rezistanco (iev) ; romporezisteco (ts)
rezisteco kontraŭ tiro
--> traînée (résistance au déplacement d'un objet à l'air ou à l'eau)
rezisteco kontraŭ fajro
premfleksa rezisteco (ts) ; premfleksa rezisto (ts)
rezisteco kontraŭ batoj ; batrezisteco (ts) ; fraprezisteco (ts)
izolrezistanco (ts)
frotrezisto (mev)
terkonekta rezistanco (ts)
elektra rezistanco (vk) ; rezistanco (piv-dp-ef-fe)
termika rezistanco (ts)
rezisti (al aŭ tr)
specifa rezistanco (rv-vk) ; poa rezistanco (rv) ; elektra rezistivo (vk) ; rezistivo (piv-dp-ts) ; rezistiveco (ts)



un ressort	risorto (piv-dp-mev)
un ressort à lames	lamenrisorto (piv) ; platriSortaro (mev) ; fleksrisorto (mev) ; tavolrisorto (mev)
un ressort de compression ; ressort à boudin	premrSorto (piv-vk) ; helica risorto (bv344.31/345.73-mev) ; spirala risorto (bv345.80-mev)
un ressort de torsion	tordrisorto (piv-vk) ; tordorisorto (mev)
un ressort de traction	streĉrisorto (piv) ; tirrisorto (vk)
un ressort spiral	spiralrisorto (piv-fe) ; spirala risorto (mev)
la restauration (<i>réfection, rénovation ou reconstitution à l'identique d'un ouvrage ancien, ex. restaurer une façade</i>)	restaŭrado (<i>refaro, renovigo aŭ identa rekonstruo de malnova konstruciaĵo, ekz. restaŭri fasadon</i>) (dp-cb) ; restarigo (dp-cb)
- restaurer	restaŭri (tr)
le retard à l'allumage (<i>d'un moteur à explosion</i>)	malfrusparkado (<i>pri eksplodmotoro</i>) (piv)
un retardateur de prise	--> adjuvant
une retouche (<i>un produit retouché est un produit qui redevient neuf et conforme, ce qui n'est pas le cas d'un produit réparé</i>)	retuŝo (<i>retuŝa produkto estas produkto kiu denove iĝas nova kaj konforma, tio ne estas pri ripara produkto</i>) (piv-ef-fe) ; korekto (fe)
- retoucher	retuŝi (tr)
un rétroviseur	retrospiegulo (piv-dp-ef-pb-bv341.26/342.34/344.14) ; spiegulo (pb) ; retrovidilo (dp-bv341.26/342.34/344.14)
le revenu (<i>traitement thermique à la suite d'une trempe, à température inférieure et refroidissement lent pour adoucir les effets de la trempe et rendre le métal moins cassant</i>) ; revenu thermique	post-hardado (<i>termika trakto post tremp-hardado, per malpli granda temperaturo kaj malrapida malvarmigo por mildigi la efektojn de la tempo</i>) ; termika relaŝtrako
un revêtement anti-dérapant (<i>revêtement de sol rugueux qui évite les glissades et les chutes accidentelles</i>) ; revêtement anti-glissant	kontraŭglita tegajo
un revêtement antirouille	kontraŭrusta tegajo
un revêtement de sol souple (<i>comme du polychlorure de vinyle PVC ou du linoléum</i>)	supla planktegajo (<i>kiel PVC polivinil-klorido aŭ linoleumo</i>) ; vakstapiŝo (ef)
un revêtement de sol stratifié	multtavola planktegajo
un revêtement étanche ; revêtement d'étanchéité	likimuna tavolo
du revêtement mural (<i>papier, intissé, textile...</i>) ; papier peint ; de la tapiserie (<i>sur les murs</i>)	tapeto (<i>papera, krudfibra, tekstila...</i>) (piv-vk-bv281.18) ; murtapiŝo (<i>tegita teksaĵo sur muroj</i>) (dp-fe)
une révision (<i>de machine, de décision, de document...</i>)	revizio (piv-dp-ebtv)
une révision générale	ĝenerala revizio (ebtv)
une révision périodique	perioda revizio (ebtv)
un rhéostat	--> potentiometre
un rideau ; voile	kurteno (piv-dp-ef-fe)
un rideau d'air chaud (<i>ex. air chaud soufflé par un aérotherme à l'entrée d'un local commercial</i>)	varmaera kurteno
un rideau métallique (<i>devant les magasins</i>) ; rideau de fer	fer-kurteno (piv-dp-fe) ; herso (dp)
une rigole ; un caniveau	defluilo (dp) ; defluileto (fe-cb) ; kanaletto (fe-cb) ; flueto (fe)
un rivet	nito (piv-dp-ef-fe-ts-cb-vk-bv296.57) ; bolto (rv) ; vinkto (stt)
un rivet aveugle (<i>rivet introduit par un seul côté</i>) ; rivet pop	blinda nito (vk)
un rivet double	dupeca nito (vk) ; kava nito (piv) ; ledonito (piv)
un robinet (<i>dispositif de commande du passage d'un fluide avec ouverture progressive</i>)	kranio (piv-dp-fe)
un robinet à col de cygne	cignokolforma kranio
un robinet d'alimentation	nutra kranio (mev)
un robinet d'eau chaude	varmakva kranio (pb)
un robinet d'essence (<i>à trois positions : arrêt, marche ou réserve</i>)	fuelkranio (<i>per tri pozicioj : ferma, malferma aŭ rezerva</i>) (bv343.76) ; trivoja kranio (piv-mev)
un robinet d'incendie armé (<i>RIA, avec un tuyau prêt à être déroulé, armé = en permanence sous-pression</i>)	incendia kranio (<i>nutra kaj tute preta por funkcii</i>)
un robinet de gaz (<i>avec réglage du débit sinon c'est une vanne</i>)	gaskranio (mev)
un robinet de purge	drenkranio (piv-ef-fe-cb-mev)
un robinet mitigeur (<i>réglage du débit et de l'eau chaude avec une seule commande</i>)	miskranio (rv) ; miksokranio (bv47.7-mev) ; akvomiksa kranio (bv47.7/279.27) ; miksanta kranio (vk)
un robinet thermostatique (<i>sur un radiateur</i>)	varmoregula kranio
un robinet-vanne	--> vanne
une robinetterie	kranaro (piv-dp)
un robot de peinture	farbad-roboto
un robot de soudage	veldroboto

- une **rocade** (*câble constitué d'un nombre important de paires torsadées 32, 64, 128 paires ou plus, ex. rocade téléphonique, rocade informatique*) --> câble à paires torsadées
- un **rodage de soupapes**
le **rodage fonctionnel** (*essais*)
- **roder**
- une **rondelle**
- une **rondelle dentée** (*à l'intérieur ou à l'extérieur*) ; **rondelle éventail**
- une **rondelle élastique**
- une **rondelle frein fendue** ; **rondelle Grower**
- une **rondelle plate**
- une **rondelle ressort** (*déformée en cône*) ; **rondelle Belleville**
- un **ronfleur** (*avertisseur sonore sans timbre qui émet un son sourd*) --> vibreur (*acoustique*)
- une **rosace** (*ornement circulaire de plafond*)
une **rosace** (*vitrail rond*)
un **rotor**
un **rotor d'hélicoptère** (*système de rotation et d'inclinaison des pales*)
un **rotor de moteur électrique** (*à cage ou à collecteurs*)
- une **rotule**
- une **roue**
- une **roue à aubes**
- une **roue à cliquet**
- une **roue de secours**
- une **roue dentée**
- une **roue dentée conique**
- une **roue libre** (*accouplement qui transmet un couple dans un seul sens comme sur une roue de bicyclette*)
- une **roue motrice**
la **rouille** (*oxyde rougeâtre qui couvre les métaux ferreux, les pénètre et les détruit*)
un **rouleau**
un **rouleau** (*jardinage*) ; **cylindre** ; **tambour** (*en mécanique*)
un **rouleau à peinture**
un **rouleau compresseur** ; **compacteur à rouleau** ; **rouleau compacteur**
un **rouleau de papier peint**
- un **roulement à aiguilles**
- un **roulement à billes**
- un **roulement à rouleaux**
- un **roulement à rouleaux coniques**
- une **roulette** (*de tapisserie*)
une **roulette** (*petite roue*)
une **route** ; un **itinéraire** ; **parcours** ; **cours** (*préparé par un professeur*)
un **routeur** ; **modem routeur** (*modulateur-démodulateur*) ; une **box** (*en informatique*)
un **ruban**
un **ruban de téflon** (*qui remplace souvent la filasse pour étancher les*
du **ruban isolant**
un **ruban signalétique** ; **ruban de balisage** ; une **rubalise**
le **rupteur** (*1. contacteur électrique commandé à distance, ex. télérupteur ou 2. contacteur asservi à un mouvement, ex. sur un delco*)
une **rupture** ; **fracture** ; **coupure** ; **interruption**
une **rustine** (*à vulcaniser sur la chambre à air, inventée par M.Rustin*)
- erodo de valvoj** (fe-cb) ; **enfrotumado de valvoj**
funkcia provado (cb)
--> **user**
- ringeto** (piv-ef-fe-cb) ; **subringo** (pb-bv296.17) ; **ŝtopringeto** (fe-cb) ; **subdisketo** (piv-dp-bv296.17)
- denta ringeto** (*interne aŭ ekstere*) ; **denta bremsringeto** (piv)
elasta brems-ringeto (piv)
fendita brems-ringeto (piv) ; **risorringo** (ef) ; **streĉringo** (bv296.34) ; **risorta subringo** (bv296.34)
plata ringeto ; **platingeto** (piv) ; **platingo** (ef-fe-cb)
risorta ringeto ; **risorringo** (ef)
- plafonrozo** (fe-cb)
rozvitrilo (piv-dp-fe-cb)
rotoro
rotoro de helikoptero (*sistemo pri rotacio kaj klino de padeloj*)
rotoro de elektra motoro (*rotacia parto, kaĝa aŭ kolektoringa*)
--> **joint à rotule** (*articulation*)
rado (piv-dp-pb-mev)
padelrado (piv)
klik-rado (piv-mev)
vicrado (piv-ef-fe) ; **rezervrado** ; **kromrado**
dentrado (piv-fe-vk-cb-pb) ; **denta rado** (ef-cb) ; **ŝraŭbrado** (bv345.50.56) ; **dentorado** (bv296.82.96) ; **ĉenrado** (bv340.28)
konusa dentrado ; **konusa dentorado** (bv-296.91)
unudirekta kuplilo
- moviga rado**
rusto (piv-dp-ef-la) ; **rustaĵo** (la)
rulo (piv-dp-cb)
ruĉilindro (ef-fe-rv-la) ; **rultrabo** (dp) ; **draŝrulo** (dp)
rulfarbilo (dp-ef-bv282.13) ; **farbadrulo** (cb) ; **farbada rulo** (bv282.13) ; **farbrulilo** ; **rulo de farbilo** (rv)
ŝoserulilo (*⇒ grundkompaktoro*) (piv-dp-ef-fe-vk) ; **ŝoserulo** (fe-vk) ; **ŝosencilindro** (fe) ; **rulpremilo** (piv-dp-fe-bv354.29) ; **ŝoserulpremilo** (fe) ; **premcilindro** (ef) ; **rulprematoro** (ef)
tapetvolvaĵo ; **tapetrulo** (ef) ; **rulvolvaĵo da papero** (fe)
- nadlolagro** (piv-bv296.75.76) ; **nadloruluja lagro** (cb)
glob-lagro (piv-dp-fe-bv296.69-ebtv-mev)
rullagro (piv-ef-cb) ; **rulila lagro** (mev)
konusa rullagro (cb)
- juntorulo** (*pritaĵeto*) (bv281.36) ; **premulo** (bv281.54) ; **rulilo** ; **premrulilo**
radeto (dp-ef-cb) ; **rulilo** (dp-fe)
kurso (piv-rv-ef)
enkursigilo (rv-vk-ts) ; **kursilo** (rv) ; **kluzo** (rv) ; **modemo** (dp-fe)
- rubando** (piv-dp-ef-fe)
teflona rubando
--> **scotch d'électricien**
signala rubando ; **zoniga rubando** ; **barila rubando** ; **gvida rubando**
intermita ŝaltilo (*en sparkatoro*) (cb) ; **intermitilo** (dp)
- rompo** (piv-dp-ef) ; **rompiĝo** (dp-fe-cb) ; **cedo** (dp)
aertuba flikpeco (dp) ; **kaŭĉuka flikaĵo** (*por ripari aertubon*) ; **kaŭĉuka rondpeco** (fe-cb)

S

- le **sablage** (1. *décapage par projection d'un jet de sable sec* ou 2. *épandage de sable sur une chaussée*)
- le **sable**
- une **sablière**
- un **sabot de charpente ; étrier**
- un **sac à gravats**
- un **sac de ciment**
- une **sacoche d'outils**
- une **saignée** (*petite tranchée sur un mur pour y encastrer une gaine électrique ou un tuyau*) ; un **rainurage** (*saignée effectuée avec une rainureuse*)
- une **sangle ; courroie ; lanière**
- **sarcler**
- une **sarclette ; serfouette**
- un **sarcloir** (*⇒ binette*)
- un **sas**
- un **scalpel ; cutter de précision ; couteau de précision**
- un **scanner** (*to scan = scruter en anglais*)
- un **scarificateur** (*pour une pelouse*)
- **scarifier**
- un **schéma** (*simple croquis non coté*)
- un **schéma de connexion ; schéma de câblage ; plan de câblage**
- un **schéma de déroulement**
- un **schéma logique** (*⇒ logique combinatoire*) ; logigramme
- une **scie**
- une **scie à bûche**
- une **scie à cadre** (*ancienne scie*)
- une **scie à chantourner ; scie à découper ; scie arabesque**
- une **scie à dos ; scie à tenons**
- une **scie à élaguer ; scie à tailler ; scie à branche ; scie arboricole**
- une **scie à fil ; scie à faïence**
- une **scie à guichet ; scie-couteau ; scie-poignard ; un couteau-scie**
- une **scie à métaux**
- une **scie à onglet**
- une **scie à panneaux**
- une **scie à ruban**
- une **scie circulaire** (*portative*)
- une **scie circulaire de table**
- une **scie cloche** (*pour les plaques de plâtre, le bois*) ; **scie trépan** (*pour le béton*) ; **scie cloche à trépan**
- une **scie de long** (*ancienne grande scie sur cadre*)
- une **scie égoïne**
- une **scie mécanique** (*machine-outil de débitage*) ; **tronçonneuse**
- une **scie passe-partout** (*ancienne grande scie à deux personnes*)
- une **scie radiale ; scie à onglet radiale**
- une **scie sabre**
- une **scie sauteuse**
- **scier**
- de la **sciure**
- sablado**
- sablo**
- > **panne sablière** (*en bas d'une charpente*)
- apogpeco por solivo**
- sako por ŝtonrubo ; fortiga sako**
- sako da cemento** (bv271.43)
- ilarteko** (bv280.59) ; **ledsako** (dp)
- vojfoldo ; vojfoldaro** (fe-cb) ; **foldaro**
- rimeno** (piv-dp-ef-fe-la-cb) ; **zonego** (dp)
- sarki** (tr)
- sarkileto** (cb)
- sarkilo** (*⇒ surplugilo*) (piv-fe-cb) ; **tirsarkilo** (bv219.1)
- kluzoĉambro** (dp) ; **interpordo** (dp)
- skalpelo** (piv-dp-ef) ; **frottranĉilo** (bv314.48) ; **sekcilo** (dp)
- skanilo** (piv-dp) ; **skenilo*** (aetv) ; **radiokomputila diagnozilo** (fe-cb) ; **bildbitigilo** (*komputiko*) (dp) ; **skanografo** (*medecino*) (dp)
- skarifikatoro** (piv) ; **skarifikilo** (piv-ef-fe-cb)
- skarifikilo** (tr)
- skemo** (piv-dp-aetv)
- konektoskemo** (piv)
- flu-skemo** (dp)
- logika skemo** (*⇒ kombinila logiko*) (cb)
- segilo** (piv-dp-fe-pb)
- ŝtipsegilo**
- stega segilo** (*malmoderna segilo*) (bv273.61) ; **kadrosegilo** (mev)
- laŭprofila segilo ; vostosegilo** (la) ; **klinsegilo** (ts) ; **arabeskosegilo** (bv288.12-mev)
- dorsosegilo** (mev) ; **dorsa segilo**
- branĉsegilo ; debranĉsegilo ; tajlsegilo**
- fadensegilo ; prifajenca segilo**
- trusegilo** (cb-bv273.63/279.71/285.3-mev) ; **trusegileto** (cb) ; **mansegileto** (fe) ; **porgipsplata segileto**
- metalsegilo** (pb-bv279.72-mev) ; **arĉosegilo** (bv287.3/289.40/293.27-mev) ; **ŝtalsegilo** (bv287.17)
- gersegilo** (bv277.30/285.44) ; **noĉsegilo** ; **bevelsegilo** (ts) ; **klinsegilo** (piv) ; **ferdorsasegilo** (bv285.44)
- panelsegilo ; diska tabulsegilo** (bv285.68)
- bendsegilo** (piv-ts-fe-cb) ; **senfina segilo** (piv-ef-fe-cb) ; **bendosegilo** (la) ; **benda segilo** (mev)
- ronda segilo** (piv-ef-fe-la-cb) ; **rondsegilo** ; **diskosegilo** (fe-cb-bv287.52) ; **rotacia segilo** (mev) ; **cirkla segilo** (mev)
- surstaba ronda segilo ; diskosegilo** (bv272.19)
- kloŝsegilo**
- granda stega segilo** (*malmoderna segilo*) ; **tabulsegilo** (la)
- trapeza segilo** (ef-fe-la-cb-bv273.60/279.73/287.27) ; **vulpvosta segilo ; mansegilo** (piv-fe-cb) ; **vostosegilo** (273.60/279.73-mev)
- segmaŝino** (*ilmaŝino por distranĉi*) (fe-cb-mev) ; **rapidsega maŝino** (bv291.23) ; **arĉa segmaŝino** (bv291.23) ; **mekanika framsegilo** (mev) ; **diska segmaŝino** (bv278.24) ; **stangsegilo**
- duhoma tirsegilo** (*malmoderna segilo*) (bv273.68) ; **duhoma segilo** (mev)
- radiala segilo**
- sabrosegilo**
- saltsegilo ; salta segilo** (cb)
- segi** (tr)
- segaĵo** (dp-fe-cb) ; **segpolveo** (fe-cb)

- du **scotch ; ruban adhésif**
 du **scotch d'électricien ; ruban isolant ; chatterton**
- du **scotch de masquage** (*utilisé en peinture*)
 un **scraper**
 - **se rappeler ; se souvenir de**
 un **seau**
 - **sec** (*ou sèche*)
 un **sécateur**
- un **sécateur à deux mains**
 un **séchage** (*élimination de l'eau ou évaporation d'un solvant*)
 la **sécheresse**
 le **second-œuvre** (*travaux effectués après le gros-œuvre, ex. plomberie, électricité, peinture, menuiserie, isolation, cloisons, sols, cheminées...*)
- une **section** (*sur un dessin technique, vue uniquement de la partie coupée, sans montrer ce qui est vu en arrière plan, ⇒ dessin suivant la coupe AA*)
 une **section longitudinale** (*vue sur un dessin technique*)
 une **section transversale** (*vue sur un dessin technique*)
- un **sectionneur** (*pour pouvoir condamner un circuit lors d'une intervention, fonction souvent intégrée à un coupe-circuit*)
 la **sécurité**
 un **segment** (*de piston*)
 un **segment d'arrêt ; une rondelle d'arrêt**
 un **sélecteur** (*bouton de choix des fréquences, levier de commande, commutateur électrique...*)
 un **sélecteur de vitesse ; levier de vitesse**
 - **sélectionner**
- une **selle**
 un **semi-conducteur** (*électronique*)
 un **semoir**
 - **sentir ; ressentir ; éprouver**
 une **serfouette** (*avec une panne d'un côté, une langue ou fourche de l'autre côté*)
- une **serpe** (*pour tailler des branches*)
 une **serpette ; goussotte**
- le **serrage des vis ; la tension de serrage**
 une **serre** (*en jardinage*)
- un **serre-câble**
 un **serre-joint**
- un **serre-joint de coffrage**
 - **serrer une vis**
 une **serrure**
 le **sertissage** (*1. action d'engager en force une pièce dans une autre et la fixer ou 2. action d'assembler deux tôles par pliage des bords*)
- glubendo** (piv-dp-cb)
elektrista glubendo ; izolrubando (piv-dp-ef) ; **izolbendo** (bv279.58/280.38/287.38)
porŝablona glubendo
 --> **décapeuse** (*travaux publics*)
memori (tr)
sitelo (piv-dp-fe-cb-pb-bv282.10)
seka
přitondilo (piv-ef-fe-cb) ; **heĝa tondilo** (piv) ; **ĝardena tondilo** (fe-cb) ; **flortondilo ; rozotondilo** (bv208.50) ; **branĉotondilo** (dp)
 --> **élagueur** (*outil*)
sekigo
sekeco (piv-dp-ef-fe) ; **senpluveco** (dp)
nebaza konstruado (*ekz. domtubado, elektrado, farbado, lignajado, izolado, septado, plankado, kamenado...*) ; **nebaza konstruo** (cb) ; **nepeza konstruo** (cb)
- sekco** (⇒ *desegnaĵo laŭ la tranĉo AA*) (piv-dp-fe-vk-cb) ; **sekcaĵo** (mev)
laŭlonga sekco (piv) ; **laŭlonga sekcaĵo** (mev)
transversa sekco (piv) ; **kversekco** (ef-bv354.49) ; **transversa sekcaĵo** (mev)
- sekiigŝaltilo** (*ekz. por elektra lineo*) (cb) ; **sekiigilo** (cb)
sekureco (piv-dp)
piŝtingo (piv-dp-cb) ; **kompresora ringo** (bv343.7) ; **piŝtingo** (mev)
haltringeto (piv)
selektilo (dp)
- rapidumŝanĝilo** (dp-ef-la) ; **rapidumstango** (piv-dp-pb) ; **rapidumleviero ; kluĉostango** (dp)
selekti (tr)
selo (piv-rv-dp-ef-pb-la) ; **seĝo** (pb)
duonkonduktanto (*elektronika*) (piv-iev)
semilo (piv-dp-fe-cb) ; **semmaŝino** (fe-cb) ; **semomaŝino** (dp)
senti (tr)
plugileto (*per piko, plugo aŭ forko*) (ef) ; **ĝardena pioĉeto ; sarkileto** (dp-fe-cb) ; **rastilpioĉo** (bv208.7)
serpo (*por haki maldikajn branĉojn*) (piv-dp-fe-vk-cb) ; **haktranĉilo** (vk)
serpeto (piv-dp-fe) ; **grefilo** (piv-cb) ; **poŝserpeto** (bv208.9) ; **hipo** (bv208.9)
- ŝraŭbopremado** (fe-cb) ; **ŝraŭbostreĉo ; fermo de ŝraŭbo** (mev)
forcejo (piv-dp-fe-cb-bv207.4) ; **plantodomo** (bv207.4) ; **varmodomo** (bv207.4) ; **flordomo** (dp)
kablopremilo
juntopremilo (piv-dp-ef-fe-ts-cb-bv273.66/285.14) ; **ŝraŭbkrampo** (piv-dp) ; **ŝraŭbopremilo** (bv273.66) ; **ŝraŭbokrampo** (dp-bv285.14)
ŝelaĵa juntopremilo ; alĝustigebla juntopremilo sen ŝraŭbo (piv)
ĝisbloke ŝraŭbi ŝraŭbon (piv)
seruro (piv-dp-fe-cb-mev)
premiksado ; enfiksado ; enkroĉetigado (cb) ; **enpremiĝo ; kunmetado** (cb) ; **muntado** (cb)



une servante d'atelier	ilarĉaro ; ilarĉareto (bv348.69)
un service (<i>que l'on rend</i>)	servo (piv-rv-dp-ef)
- servir	servi (tr aŭ ntr)
un servo-frein (<i>dispositif de freinage assisté qui multiplie l'effort exercé par la pédale de frein</i>)	servobremso (<i>aparato kiu multobligas forton de la bremspedalo</i>) (piv-cb) ; relajsbremso (ef)
une servocommande (<i>commande utilisant des servomoteurs</i>)	servoregadilo ; servodirektilo (cb) ; relajsodirektilo (ef-cb)
un servocylindre (<i>vérin avec capteur de position du piston permettant au vérin de s'arrêter à toutes les positions</i>)	servocilindro (ebtv)
un servomécanisme (<i>système d'autorégulation, ex. thermostat</i>)	servomekanismo (cb)
un servomoteur (<i>moteur asservi capable de maintenir une opposition à un effort statique, ex. pour commander une vanne, une trappe, un gouvernail...</i>)	servomotoro (piv-fe-cb)
un seuil ; pas-de-porte ; appui de fenêtre	sojlo (piv-dp-ef-fe-bv44.13)
un seuil de tolérance	--> limite de tolérance
un shunt (<i>résistance électrique établie en dérivation sur un circuit</i>)	ŝunto (piv-dp-ef-ebtv-aetv)
un siège de robinet	sidejo de krano ; sidejo de valvo (mev)
un signal d'alarme	alarmsignalo ; alarmilo (ef)
un silencieux (<i>par ex. sur un tuyau d'échappement ou sur un pistolet, ⇔ pot d'échappement</i>)	senonigilo (<i>dampilo sur ellastubo aŭ sur pistolo</i>) (fe) ; silentigilo (dp) ; dampilo (dp)
un silentbloc (<i>bloc anti-vibratile en caoutchouc ou en plastique</i>)	kontraŭvibra bloko
un sillon (<i>après labourage</i>)	sulko (<i>post plugado</i>) (piv-dp-ef-cb)
un sillon de disque	--> cannelure
un silo	silo (piv-rv-dp-cb)
un silo à ciment	cementosilo (ef)
un siphon (<i>tuyauterie recourbée sur les évacuations d'eau qui empêche les odeurs de remonter des égouts</i>)	sifono (piv-dp-ef-fe-la-ts-cb-279.26) ; suĉtubo (ts)
une sirène d'alarme (<i>haut-parleur</i>)	alarmsireno (rv) ; fajfilego (fe-cb) ; alarmilo (fe-cb) ; avertilo (vk) ; hupo (rv) ; muĝilo (fe-cb) ; fajralarmo sireno ; brulalarma sireno ; brulalarmo sireno (vk) ; brulalarmsonorilo (stt)
un socle (<i>base</i>)	soklo (<i>bazo</i>) (piv-dp-fe-bv278.21)
un socle de connecteur (<i>prise mâle fixée sur un appareil pour qu'il soit alimenté avec un cordon d'alimentation</i>) ; une prise de courant mâle (<i>fixée sur un appareil</i>)	konekt-soklo (<i>eniro de kurento</i>) ; kontaktsoklo ; enir-soklo
un sol ; terrain ; fond ; terroir ; radier	grundo (piv-dp-ef)
un sol d'une pièce (<i>⇨ plancher porteur</i>) ; plancher (<i>sol d'une pièce</i>)	planko (<i>⇨ tekto</i>) (dp-fe-cb)
un sol rocheux	roka grundo (piv)
le soleil	suno (piv)
un solide	solido
un solin (<i>garnissage en mortier sur une couverture le long d'un mur ou d'une souche de conduite de cheminée pour assurer l'étanchéité</i>)	--> bande de solin (<i>bavette en zinc, en plomb ou en aluminium engravée dans un mur pour protéger un départ de toit ou le pourtour d'une cheminée</i>)
une solive (<i>poutre sur laquelle repose un plancher</i>)	solivo (piv-dp-ef-fe-la-bv273.38) ; tektotrabo* ; plankotrabo (dp-la)
un solvant (<i>fluide qui permet de dissoudre une matière et qui ensuite disparaît par évaporation, ⇨ diluant</i>)	solvanto (piv-dp)
un son	sono (piv-dp-cb)
une sonde de température	varmosentilo
- sonner	soni (ntr)
une sonnerie (<i>le son d'une sonnerie</i>)	sonoro (piv) ; voksignalo (dp)
une sonnerie électrique (<i>appareil dans lequel un électroaimant frappe un timbre</i>)	elektra sonorilo (piv)
une sonnette (<i>d'entrée</i>) ; clochette ; un carillon	sonorileto (piv-dp-ef-fe-cb) ; pordosonorilo (piv) ; tintilo (fe-cb) ; elektra tintilo (bv280.5)
une sonnette (<i>de vélo</i>) ; un grelot ; timbre	tintilo (piv-ef-fe-la-pb-cb-bv339.4) ; sonorileto (dp-fe-la)
une sortie de toit (<i>pour la VMC ou pour le tuyau de la décompression WC</i>)	tegmenta elfluilo

- le **soudage** (avec fusion des pièces soudées entre elles, ⇒ brasage dur et brasage tendre)
- le **soudage à l'arc**
- le **soudage au chalumeau** (fait habituellement avec un mélange oxygène-acétylène)
- le **soudage autogène** (= soudage avec métal d'apport)
- le **soudage du plastique**
- le **soudage du verre**
- le **soudage par étincelage** (pour souder des tubes, des rails...)
- le **soudage par point** (électrique)
- **souder** (par fusion)
- le **soudobrasage** (brasage au chalumeau avec métal d'apport)
- une **soudure**
- une **soudure bord à bord** (soudure sur bords droits)
- une **soudure en angle intérieur**
- une **soudure par friction** (par exemple pour souder des pièces en plastique)
- **souffler**
- un **soufflet** (pour souffler dans une cheminée ou une forge)
- un **soufflet** (raccord plissé d'étanchéité, de bus, d'accordéon, capote d'auto...)
- un **soufflet de cardan**
- une **soufflette** (à brancher sur un compresseur)
- une **soupape d'admission**
- une **soupape d'échappement**
- une **soupape de sécurité ; soupape de sûreté ; groupe de sécurité** (sur un chauffe-eau: dispositif contre une défaillance du thermostat qui provoque une surpression)
- une **sous-couche** (couche d'impression appliquée sur les fonds à peindre ou à enduire pour obtenir une meilleure adhérence) ; **couche d'accrochage ; couche de préparation** ; un **apprêt ; primaire** (primer en anglais)
- un **sous-ensemble** (de pièces)
- une **spatule** (1. petite truelle à bords arrondis ou 2. couteau de peintre souple)
- une **spatule crantée** ; un **couteau à colle**
- un **spécimen ; modèle type ; échantillon** (modèle)
- un **spot** (lampe)
- un **spot lumineux de tube cathodique** (point lumineux qui se déplace sur l'écran)
- du **staff** (décor moulé de plâtre fin renforcé de filasse)
- un **standard** (⇒ article standard)
- un **standard téléphonique** (avec opératrice ou automatique)
- un **starter**
- un **starter de carburateur** (volet qui réduit l'entrée d'air d'un carburateur pour le démarrage à froid, "choke")
- un **starter de tube luminescent** (pour l'allumage des tubes luminescents)
- un **starter électrique**
- une **station d'épuration**
- une **station radio**
- un **stator**
- un **store à lamelles ; store vénitien**
- un **store banne** ; une **banne**
- un **store roulant**
- un **strapontin**
- du **stuc** (mortier de chaux décoratif qui peut être mélangé de résine et de colorants)
- **sucer ; téter ; aspirer** (un liquide) ; **gober** (un œuf)
- **supporter ; endurer ; souffrir** (que...) ; **tolérer**
- la **supraconductivité ; supraconduction**
- **sûr** (ou sûre) ; **qui est en sûreté ; qui protège de tout risque**
- veldado** (kiam la du velditaj pecoj interfandas, ⇒ brazado kaj lutado) (vk) ; **"lutado"** (fe)
- arkveldado** (vk) ; **elektroveldado** (la) ; **lumarkveldado**
- ŝalmoveldado** (kutime fari per oksigeno-acetilena miksaĵo) (fe) ; **flamveldado ; aŭtogenveldado**
- aŭtogena veldado** (per veldodrato) (ef-fe)
- veldado de plasto**
- veldado de vitro**
- elektrosparka veldado** (cb)
- punkta veldado** (vk) ; **punktoveldado** (bv295.22)
- veldi** (tr)
- veldbrazado** (brazado per ŝalmo kaj brazovergo)
- veldaĵo** (mev) ; **veldo** (mev) ; **"lutaĵo"** (fe)
- borderita veldaĵo** (vk)
- interna angula veldaĵo**
- frotveldaĵo** (ekz. por veldi plastajn pecojn)
- blovi** (tr/ntr)
- blovilo** (por kameno aŭ por forĝejo) (piv-dp) ; **balgoblovilo** (piv-ef-mev)
- balgo** (piv-dp-ef-fe)
- kardana balgo**
- blovileto** (branĉota sur kompresoro)
- enlasi valvo ; allasi valvo** (ef) ; **enlasvalvo** (bv345.14)
- ellasi valvo** (ef) ; **ellasvalvo** (bv343.27/345.15)
- sekuriga valvo** (piv-ef-fe-cb) ; **savoklapo** (piv)
- fonfarbo** (piv-ef) ; **apreturo** (dp)
- subkompleto ; subaro** (dp-fe)
- spatelo** (piv-vk-dp-fe-cb-bv281.35) ; **trueleto** (piv-dp-fe-cb) ; **trulo** (dp)
- noĉa spatelo ; dentita spatelo ; denta spatelo** (bv281.46)
- specimeno** (piv-dp-bv277.2-aetv)
- > **lampe spot halogène**
- luma makulo de katod-radia tubo ; makulo de elektrontubo** (iev)
- gipsaĵo** (gipsa dekorajo plifirmigita per stupo) (fe-cb) ; **gipsumo**
- > **norme**
- telefona komutejo** (per komutistino aŭ aŭtomate) ; **telefona konektotabulo** (dp-fe)
- startigilo**
- karburstartigilo ; startigilo de karburatoro ; senaerigilo de karburatoro**
- tubstartigilo ; startigilo de lumtubo**
- > **démarrreur** (petit moteur électrique pour lancer un moteur à explosion)
- akvopurigejo** (vk)
- radiostacio** (piv) ; **radio** (piv)
- statoro** (fiksa parto de elektra motoro, ⇒ rotor) (piv-dp-fe)
- lat-kurteno** (piv-la)
- ŝirm-kurteno** (cb) ; **tolmarkezo** (piv-dp-ef)
- rul-kurteno** (piv-dp-ef-fe-la-cb) ; **sunkurteno** (dp-la) ; **ferkurteno** (fe-cb) ; **rulmarkezo** (cb) ; **rulalero** (cb)
- klapseĝo** (ef-fe) ; **kromseĝo** (dp-fe)
- stuko** (dekoracia mortero el kalko kiu povas esti miksa kun rezino kaj koloriloj, ⇒ gipso, puco*) (piv-rv-dp-fe-vk-cb) ; **marmorstuko** (dp)
- suĉi** (tr)
- toleri** (tr)
- superkonduktiveco**
- sekura**

une surcharge	supersarĝo (piv-dp-ebtv) ; plipezo (dp)
une surcharge électrique	elektra supersarĝo (ebtv)
une surface d'appui	apogsurfaco (cb-mev) ; portsurfaco (cb)
la surface habitable	loĝebla surfaco
une surface plane ; un plan géométrique	ebeno (piv-dp-ef)
une suspension (<i>de machine, de voiture...</i>)	suspensio (<i>de maŝino, de veturilo...</i>) (piv-dp-ef-ebtv) ; pendigilo (dp) ; risortaro (dp)
une suspension (<i>lampe suspendue, ⇔ lustre</i>)	pendlampo (dp) ; lucerno (dp)
une suspente (<i>câble de fixation sur un plafond</i>)	pendokablo (cb) ; pendoŝnuro (cb)
un switch (<i>de carte électronique</i>)	--> dip switch
un switch informatique (<i>commutateur avec des ports de communication RJ45, USB ou fibre optique, qui aiguille les paquets de données sur le bon récepteur</i>) ; commutateur-réseau	reta kluzo (<i>kluzo de iu komputila reto per RJ45 havenoj, USB havenoj aŭ fibroptikaj havenoj, kiu direktas datumpakajojn</i>) ; eterreta kluzo
un sylviculteur (<i>qui exploite le bois d'une forêt</i>)	arbaristo (piv-fe) ; arbarkulturisto ; forstisto (piv)
un système d'exploitation (<i>ex. Windows, Unix, Mac OS X, Linux, iOS, Android...</i>)	mastruma programo (<i>ekz. Vindozo, Linukso...</i>) (ef) ; operaciumo (dp-vk) ; mastruma sistemo (dp) ; operacia sistemo ; operaciada sistemo
le système de direction	stirado
un système de sécurité incendie (<i>SSI = centrale d'alarme + détecteurs incendie + déclencheurs manuels + exutoires de fumée...</i>)	fajra alarma sistemo (<i>alarma kontrolpanelo + fajrdetektiloj + ekbutonoj + fulmaperturoj ...</i>)
le système international d'unités (<i>SI</i>)	internacia sistemo de unuoj (vk) ; mezursistemo SI (piv)
T	
une table	tablo (piv)
une table à tapisser	tapet-tablo
une table de mixage (<i>où sont groupées les commandes des jeux de lumière et des effets sonores</i>)	ŝaltar-tablo (<i>kie estas grupitaj ŝaltiloj por lumefektoj kaj sonefektoj</i>) (piv)
une table de vérité (<i>⇔ cellule logique et logique combinatoire</i>)	ver-tabelo (<i>⇔ kombinilo kaj kombinila logiko</i>) (piv)
une table élévatrice	levtablo
une table traçante (<i>périphérique d'ordinateur</i>)	desegnilo (<i>komputila eligilo</i>) (piv)
un tableau de commande ; panneau de commande ; tableau de bord	ŝaltotabulo (piv-ts-bv46.72) ; regpupitro (ef) ; konektotabulo (piv-fe-cb) ; ŝaltopanelo (piv) ; ŝaltpanelo (fe-cb) ; regpanelo (ef-ts) ; konektopanelo (fe-cb) ; ŝaletejo (bv32.11) ; ŝaltopupitro (bv32.11) ; instrumentpanelo (dp)
un tableau de Karnaugh (<i>utile pour simplifier des équations logiques correspondantes à une table de vérité</i>) ; une table de Karnaugh	tabelo de Karnaugh
un tableau électrique ; tableau de distribution	cirkvit-tabulo ; cirkvita tabulo (piv) ; pricirkvita tabulo ; konektotabulo (ef) ; cirkvitŝranketo (bv49.24) ; sekurigiŝranketo (bv49.24) ; ŝaltotabulo (cb) ; elektra tabulo
le tableau général basse tension (<i>TGBT</i>)	ĉefa tabulo pri basa tensio
une tablette ; table (<i>des matières, de multiplication...</i>) ; un tableau synoptique	tabelo
un tablier de cheminée (<i>tablette</i>)	kamenkadro (cb) ; kamensepto (cb)
un tablier de cuir	leda antaŭtuko (bv295.8)
un tachygraphe	rapidoregistrilo ; takigrafo (ebtv)
un tachymètre	--> compteur de vitesse
la taille (<i>élagage, arboriculture</i>)	stucado (vk)
un taille-haie ; une cisaille à haie	heĝostucilo (<i>⇔ senveprigilo</i>) (bv208.17) ; heĝondilo ; stucilo (ef-vk) ; heĝotondilo (bv208.49/287.55) ; heĝa tondilo (dp) ; elektra heĝotondilo (bv208.17) ; heĝtajlilo (cb) ; heĝdetondilo ; heĝo pritondomaŝino
un tailleur de pierre	ŝtontajlisto (dp) ; ŝtonhakisto (piv)
une taloche	pucfrotilo* (bv271.57) ; ebentirbreto (fe-cb) ; ebenigilo (fe-cb) ; glatiga tabulo (dp)
un tambour de chaîne (<i>cylindre autour duquel s'enroule la chaîne d'un palan</i>)	ĉentamburo (mev)
un tambour de frein	bremstamburo (bv291.11)
un tamis (<i>⇔ crible</i>)	kribrilo (piv-dp-fe-hv-pb-ef-cb)

- un **tampon** (1. butée, 2. protection antichoc ou 3. registre de mémoire temporaire en attente de calcul en informatique) ; **pare-chocs**
- un **tampon** (bouchon)
- un **tampon** (calibre de contrôle d'alésage)
- un **tampon encreur**
- un **tampon fileté** (calibre de contrôle de filetage intérieur)
- un **tamponnoir** (ancien burin pour percer le trou d'une cheville) ; **tamponnier**
- un **tapis roulant** (⇒ bande transporteuse)
- de la **tapiserie** (sur les murs)
- un **taraud**
- le **taroudage**
- un **taroudage** (filetage à l'intérieur d'un trou)
- un **taroudage borgne** (taroudage sur un trou non débouchant)
- **tarauder**
- une **targette** (petit verrou plat ou rond déplacé à la main)
- une **tarière** (manuelle ou montée sur la prise de force d'un tracteur)
- une **tarière à bois** (ancien outil)
- un **tas de fumier**
- un **tasseau** (latte épaisse)
- un **tasseau de bois** (cale)
- un **tasseau pour rainure**
- un **té** (de tube)
- du **téflon**
- une **teinture**
- le **téléchargement** (internet vers ordinateur)
- une **télécommande** (appareil)
- la **télécommande** (système)
- une **télécommande de télévision**
- un **télé-mètre**
- un **télé-mètre laser**
- un **téléphone à touches**
- un **télérupteur** (contacteur d'éclairage commandé par des boutons poussoirs)
- un **téléviseur** ; **appareil récepteur de télévision**
- la **télévision reliée par câble**
- un **témoin lumineux** (montre qu'une action est en cours) ; **voyant** (aide à trouver un bouton poussoir dans le noir) ; une **lampe témoin**
- une **température** (unité de base du système international mesurée en kelvin/K)
- une **temporisation** (ex. valeur de réglage d'une minuterie)
- un **temps** (unité de base du système international mesurée en seconde)
- une **tenaille** ; des **tenailles**
- une **tenaille coupante** (⇒ pince coupante devant) ; des **tenailles coupantes** ; **tenailles russes**
- bufro** (piv-fe-pb-cb-bv344.48)
- > **bouchon**
- alezkalibrilo** ; **cilindra limkalibrilo** (bv302.56)
- stampilkusineto** (dp)
- ŝraŭbinkalibrilo**
- frapborilo** (malmoderna ĉizilo por bori dubelajn truojn) (cb)
- rultapiŝo** (dp-ts)
- > **revêtement mural**
- ŝraŭbinigilo** (piv-dp) ; **ŝraŭbporilo** (piv-rv-mev) ; **ŝraŭba kaneltajlilo** (fe-cb) ; **kaneltajlilo** (ts-la) ; **ŝraŭboborilo** (ts) ; **borkanelilo** (bv293.67) ; **ŝraŭbenigilo** (bv293.67/303.34) ; **ina ŝraŭbkanelilo** (piv)
- ŝraŭbinigado** ; **kaneltajlado** (fe-la)
- ŝraŭbino** (piv-dp) ; **kaneltajlajo** (la-cb) ; **ŝraŭbkanelo** (la)
- blinda ŝraŭbino**
- ŝraŭbinigi** (tr) (piv) ; **ŝraŭbpori** (tr) (piv-mev) ; **boroŝraŭbigi** (tr) (mev) ; **kaneltajli** (cb)
- riglileto** (dp-ef-fe-cb)
- foŝtoborilo** ; **terborilo** ; **terborpinto**
- ĉarpentista borilo** (malmoderna ilo) (dp-bv273.65) ; **ĉarpentista lignoborilo** (fe-cb)
- amaso da sterko** (piv)
- latego**
- apogpeceto** (dp) ; **ligna blokilo**
- foldblokilo**
- > **raccord en té**
- > **ruban de téflon**
- tinkturo** (piv-rv-dp)
- elŝutado**
- teleregilo** (piv-rv-dp-hv-vk-cb) ; **telekomandilo** (piv) ; **telekondukilo** (fe-cb) ; **teleŝaltilo** (fe) ; **telestirilo** (cb)
- teleregado** (cb) ; **telestirado** (cb) ; **telekondukado** (fe-cb)
- teleregilo por televido** ; **teleŝaltilo** (fe) ; **zapilo**
- telemetro** (dp-fe-ts-cb) ; **lasertelemetro** (vk) ; **perlasera telemetrilo**
- laser-telemetro** (vk)
- klavtelefono** (piv)
- lumkontaktoro** ; **lumrelajso** ; **porluma kontaktoro** ; **lumrampilo** ; **teleŝaltatoro**
- televidilo** (piv-dp-fe-cb)
- kabla televido** (dp-cb)
- kontrollampo** (piv-dp-hv) ; **signallampo** (piv-ts) ; **pilotlampo** (cb) ; **kontrollumo** (bv311.67/344.61..64) ; **lumsignalo** (dp) ; **vidsignalo** (dp)
- temperaturo** (baza unuo de internacia sistemo mezurita en kelvino/K)
- prokrasto** (cb)
- tempo** (baza unuo de internacia sistemo mezurita en sekundo)
- tenajlo** (prenilo) (piv-dp-fe-vk-cb-bv277.19/279.59..66-mev) ; **pinĉtenilo** (mev) ; **prenilo** (dp)
- tranĉtenajlo** (⇒ antaŭa tranĉpinĉilo) (bv289.37) ; **pinĉtenajlo** (bv279.66/293.76)



un tendeur (<i>de piquet de tente par ex.</i>) ; raidisseur ; remontoir (<i>de montre ou de réveil</i>)	streĉilo (piv-dp-ef-mev)
un tendeur de courroie	streĉilo de rimeno (mev)
un tendeur-sertisseur (<i>outil pour tendre un feuillard de cerclage autour d'un emballage</i>)	enkestiga streĉilo (⇒ ĉirkaŭbendo)
- tenir ; retenir	teni (tr)
un tenon (⇒ mortaise)	tenono (⇒ mortezo) (piv)
une tension (<i>qui n'est pas une force physique, comme par ex. en biologie, en physique ou en électricité</i>)	tensio (⇒ streĉo) (piv-dp-ebtv)
une tension (<i>suite à un effort physique</i>) ; force de tension	streĉo (piv-rv-dp-ef) ; fortostreĉo (rv) ; streĉa forto (mev) ; fortuzo (dp) ; ""tensio"" (<i>de la rimeno</i>) (mev)
une tension d'alimentation ; tension de service	nutrotensio (ts) ; nutra tensio (cb)
une tension d'amorçage (<i>tension nécessaire entre deux conducteurs pour la formation d'un arc électrique</i>)	krita tensio (cb)
une tension d'isolement (<i>tension utilisée pour mesurer la résistance entre les conducteurs actifs et la masse avec le test d'isolement, par ex. 1000V</i>)	izola tensio (ts)
une tension de claquage (<i>tension pour laquelle un arc électrique se forme quand la rigidité diélectrique d'un isolant électrique est dépassée</i>) ; tension disruptive	trarompa tensio (piv-ts)
une tension de coupure (<i>en électricité</i>)	detranĉtensio (iev)
une tension de courroie	streĉo de rimeno ; tensio de rimeno (mev)
une tension de décharge (<i>tension de régime nécessaire à la production d'un arc électrique continu</i>)	malŝarga tensio (cb)
une tension de flexion	fleksostreĉo ; fleksotensio (mev)
une tension de ressort	streĉo de risorto (cb)
une tension entre bornes	interklema tensio (piv-ef)
une tension nominale	nominala tensio (ebtv-cb)
une tension superficielle (<i>ex. à la suite d'un traitement de surface ou à la surface d'un liquide</i>)	surfaca tensio (<i>ekz. post surfacotrakto aŭ sur surfaco de likvo</i>) (piv-ef-ts-cb)
une terrasse (<i>1. plate-forme de terre surélevée ou 2. espace cimenté ou dallé entre maison et jardin</i>)	teraso (piv-dp-vk)
le terrassement (<i>modification des formes d'un terrain pour pouvoir y effectuer des travaux</i>)	terŝovelado (dp-cb) ; tertranslokado (cb) ; terŝovado (cb) ; terfosado (dp)
de la terre	tero (piv-dp-fe)
une terre-cuite (<i>argile chargée de sable, malaxée, moulée et séchée puis cuite au four pour fabriquer des tuiles, des briques, des carreaux ou des poteries...</i>)	bakita tero (piv) ; terakoto (piv-cb)
un terreau	humtero (piv-dp-ef-fe-cb) ; mulĉo (fe-cb) ; komposto (fe-cb)
un test (= <i>essai avec une méthode précise</i>)	testo (= <i>provo per preciza metodo</i>) (dp)
un testeur (<i>instrument</i>)	testilo
un testeur de présence de tension (<i>sans contact</i>) ; détecteur de tension (<i>sans contact</i>) ; stylo détecteur	senkontakta testilo (<i>pri tensioĉeesto, ⇒ kontrolilo pri sentensio</i>) ; senkontakta testgrifelo ; senkontakta provilo (rv)
une tête de vis	ŝraŭbkapo ; ŝraŭbokapo (bv296.14-mev) ; kapo de ŝraŭbo (mev)
une tête de vis noyée	mergita ŝraŭbkapo
un têtu (<i>marteau lourd avec une pointe ou un tranchant pour dégrossir les moellons</i>)	dekrudigmartelo (<i>martelo por dekrudigi murŝtonojn</i>) ; martelego (fe)
un thermostat (<i>régulateur de température</i>)	varmoregulilo (fe-ts-cb) ; termoregulilo (fe-cb) ; termoreguligilo (piv) ; termostato (dp-cb-bv46.83-ebtv) ; temperaturregulilo (ts)
un thyristor (<i>composant électronique, thy=porte</i>)	tiristoro (<i>elektronika pordorezistilo</i>) (vk-ebtv) ; tiristrono (piv)
une tige de piston	piŝtostango (piv-mev)
une tige filetée	ŝraŭbtigo
- tinter (<i>clochette</i>) ; résonner (<i>métal, verre</i>) ; cliqueter	tinti (ntr)
un tirage (<i>en fumisterie, dépression au sommet d'un conduit de fumée qui crée un appel d'air pour le foyer</i>)	aertiro (cb)
un tirant (<i>câble ou entretoise qui travaille en traction et rigidifie un assemblage en tirant sur un poteau, une antenne..., ⇒ hauban</i>)	stajo (<i>efikas per tirado, ⇒ stego</i>) (piv-dp-cb) ; ankrostango (cb) ; tirstango (cb)
un tire-fil	--> aiguille (<i>d'électricien</i>)
un tire-fond (<i>longue vis</i>)	ŝpalŝraŭbo (ef-fe) ; ŝpalbolto (ef-fe) ; ŝraŭbego (ef-fe) ; relŝraŭbo (ef)
un tire-ligne	--> pointe à tracer
un tisonnier	fajropikilo (ef) ; fajrostango (dp)
du tissu adhésif	gluteksaĵo ; glutolo
de la toile de verre (<i>préparation de murs</i>) ; un voile de verre	farbotebla tapet-tolo ; farbota tapettuko
de la toile émeri	eroda tuko ; smirgotuko

- un **toit** ; une **toiture**
 un **toit à deux pans**
 un **toit à quatre pans**
 un **toit mansardé** ; **toit à la Mansart**
 un **toit ouvrant** (*ex. sur une voiture*)
 une **toiture**
 une **toiture en terrasse** ; un **toit en terrasse** ; **toit plat** ; **toit-terrasse**
- une **tôle** ; **feuille de métal**
 une **tôle brute**
 une **tôle d'aluminium**
 une **tôle de bardage** (*souvent une tôle nervurée*)
 une **tôle emboutie**
 une **tôle étamée** ; **tôle en fer-blanc** ; **du fer-blanc**
- une **tôle galvanisée** (*après traitement anticorrosif « galvanisation à chaud au trempé » obtenu par immersion dans un bain de zinc en fusion*)
 une **tôle nervurée**
 une **tôle ondulée**
- la **tolérance** (*tolérance de dimension ou tolérance géométrique, limite d'écart admissible par rapport à une cote nominale*)
 la **tolérance de coaxialité**
 la **tolérance de concentricité**
 la **tolérance de diamètre**
 la **tolérance de longueur**
 la **tolérance de perpendicularité**
 la **tolérance de planéité**
 un **tombereau** ; **dump truck**
 une **tomette** (*carrée ou hexagonale*)
 une **tondeuse à gazon**
 une **tondeuse à gazon autoportée**
 - **tondre** (*laine, mouton...*) ; **couper** (*cheveux, herbe*) ; **tailler** (*haie*)
 un **toron de câbles**
 une **touche** (*de clavier, de piano ou d'ordinateur... touche d'effacement, touche d'entrée, touche fléchée, touche d'option...*)
 une **touche de peinture** (*pour une retouche de peinture ⇒ retouche*)
 une **toupie** (*outil rotatif tranchant avec lequel on exécute toutes sortes de moulures en guidant les planches sur une table*)
 une **toupie à béton** (*montée sur un camion*)
- un **tour**
 un **tour** (*machine-outil*)
 un **tour à bois**
 une **tour aéroréfrigérante** (*échangeur thermique industriel dans lequel l'eau est refroidie*) ; **tour de refroidissement**
 un **tour de potier**
 un **tour parallèle**
 un **tour revolver** (*les outils sont fixés sur une tourelle revolver qui tourne d'un cran à chaque étape*)
 un **touret à meuler** ; une **affûteuse** (*électrique*) ; **meuleuse** (*sur support fixe*)
 un **tourillon** (*de meuble*) ; **pion de centrage**
 un **tourillon** (*pivot en mécanique*)
 le **tournage** (*sur un tour*)
 un **tourne à gauche** (*poignée pour faire tourner une filière ou un taraud*)
 - **tourner** (*le bois, l'argile...*) ; **turner** (*les vers, une phrase...*)
- tegmento** (piv-dp)
duklina tegmento (piv)
groptegmento (piv)
mansarda tegmento (piv)
šovtegmento (*ekz. sur aŭtomobilo*) (piv)
tegmentaro (cb)
terasa tegmento (cb) ; **ebena tegmento** (ef) ; **terastegmento** (cb) ; **tegmenta teraso** (cb)
- lado** (piv-dp-fe) ; **ferlado** (dp-la)
kruda lado (piv)
aluminia lado
ŝink-lado (*ofte nervura lado*) ; **onda lado** (piv-ts)
pregita lado (ef-ts)
stanita lado (piv-dp-ts) ; **stanita ferlado** (ef-fe-cb) ; **blanka lado** (mev) ; **stanita ferlado** (mev) ; **blanka ferlado** (mev)
galvanizita lado (*post kontraŭkoroda traktado per mergado en bano de fandita zinko*) (piv) ; **zinkiza lado** (ts)
nervura lado ; **nervura ŝtallado** (piv)
onda lado (piv-ts) ; **ondolado** (mev)
- tolereco** (*pri dimensio aŭ pri geometrio*) (piv-ef-fe) ; **tolero** (dp-ebtv) ; **dimensiotolero** (ebtv)
samaksa tolereco
samcentra tolereco
diametra tolereco
longa tolereco
orta tolereco
ebena tolereco
ŝarĝokamiono (cb)
 --> **carreau de terre cuite**
gazontondilo (ef-bv208.28.31.34) ; **tondomaŝino** (*pri herboj aŭ haroj*) (piv-dp-ef-fe) ; **tondaparato** (fe)
veturiga gazontondilo ; **tondotractoro** (bv208.37)
tondi (tr)
kunligitaj kabloj
klavo (*de klavaro, de piano aŭ de komputero... forviŝa klavo, eniga klavo, sagoklavo, reĝimklavo...*) (piv-dp-fe-aetv)
peniktuŝo (*por penik-retuŝo ⇒ retuŝo*) (dp)
modlurrabotilo (piv) ; **modlurmaŝino** (dp)
 --> **bétonneuse**
- tornilo** (piv-dp-ef-bv316.18-mev-cb) ; **tornatoro** (ef) ; **tornmaŝino** (vk)
tornomaŝino (vk-bv302.1.38) ; **tornilo** (piv-ef)
porligna tornilo ; **lignotorna maŝino** (bv-288.1)
malvarmiga turo (*industria varmointerŝanĝilo kie varma akvo estas malvarmigita*) (vk)
potista tornilo (fe-cb)
paralela tornomaŝino
revolvera tornomaŝino (mev)
akrigtornileto ; **akrigmaŝino** (fe-cb) ; **smirgorado** (ef-cb) ; **akrigilo** ; **akriga turnŝtono** (cb) ; **ilakriga stablo** (bv290.18) ; **ŝlifmaŝino** (bv291.7) ; **ŝlifomaŝino** (bv293.4)
aĝustiga keĵlo (piv-mev) ; **kanelita keĵlo** ; **cilindra ligna keĵlo** (fe-cb) ; **keĵlo** (dp)
pivotego (piv-dp-fe-la-ef-cb) ; **pivoto** (fe-la-cb) ; **gvidpivoto** (ts)
tornado (*sur tornilo*)
turnostango (*por ŝraŭbigilo aŭ por ŝraŭbinigilo*) (piv-ef) ; **turnoŝlosilo** (ef) ; **turnilo de ŝraŭbenigilo** (bv293.35) ; **ŝraŭbajilo** (bv279.85/293.37)
torni (tr)

un tournevis	ŝraŭbilo (piv-rv-dp-fe-ef-ts-cb-bv279.70/280.55/287.4/293.69-mev) ; ŝraŭbturnilo (rv-pb-la-ef-ts-bv279.70/287.4/293.69) ; ŝraŭboturnilo (vk) ; ŝraŭbotenilo (mev)
un tournevis à cliquet avec magasin d'embouts	klikŝraŭbilo kun pintejo
un tournevis à frapper ; tournevis à percussion	frapŝraŭbilo
un tournevis cruciforme	krucŝraŭbilo ; krucpinta ŝraŭbilo (ts) ; kruckapa ŝraŭbilo (bv287.5)
un tournevis de précision	preciza ŝraŭbilo
un tournevis électrique	elektra ŝraŭbilo (piv)
un tournevis plat	fendŝraŭbilo ; fendŝraŭbilo
un tournevis testeur (<i>une petite lampe s'allume au contact du courant</i>)	testŝraŭbilo
un tournevis d'arrosage	--> arroseur rotatif
le tout-à-l'égout (<i>réseau public de collecte et d'évacuation souterraine des eaux usées</i>)	ĝiskloaka kanalaro (fe-cb) ; ĝiskloaka kanalizo (ef) ; drenilo (pb) ; drentubo (pb) ; ĝiskloaka kanaletaro (dp)
du tout-venant (<i>mélange brut de sable et d'agrégats avant criblage</i>)	kruda ŝtonaĵo (ef-fe) ; kruda minaĵo (dp) ; kruda karbo (fe)
un trace-cercles	cirkloŝablono
un tractopelle	--> chargeuse-pelleteuse
un train avant (<i>sur une automobile</i>)	antaŭĉaro (dp)
un train d'engrenage	dentrada mekanismo (cb)
un train de laminoirs (<i>suite de laminoirs en ligne</i>)	laminatilaro (piv-ef)
un train épicycloïdal (<i>avec des satellites, un porte-satellite, une couronne (grande roue dentée aussi appelée planétaire extérieur) et un soleil (planétaire intérieur)</i>) ; engrenage planétaire	dentrada planedaro (<i>kun planedradoj, radbrako, ringrado (granda dentrado) kaj sunrado</i>) ; planedradoj (vk) ; planedradaro (bv296.94)
un trainard (<i>sur un tour</i>)	--> chariot porte-outils
un traîneau ; chariot (<i>sur un banc de machine-outil</i>)	sledo (piv-dp-ef) ; glitveturilo (dp)
une traînée (<i>de fumée</i>)	trenaĵo (dp) ; poststrio (dp)
la traînée (<i>résistance au déplacement d'un objet à l'air ou à l'eau</i>) ; résistance aérodynamique	fluorezisto ; flugrezisto (ef-fe) ; aerodinamika kontraŭforto (cb) ; aerodinamika rezisto (cb) ; rezisto de la aero (ts) ; rezisteco de la aero (ts)
- traîner (<i>un sac, des enfants, la jambe...</i>) ; tracter ; remorquer	treni (tr)
un trait (<i>de crayon, de plume, etc.</i>) ; coup de crayon ; hachure (<i>de dessin</i>) ; ligne (<i>tracée</i>) ; raie (<i>du spectre lumineux</i>)	streko (piv-dp-ef)
un trait de scie	streko de segilo (mev) ; segadostreko (piv) ; fendo de segilo (mev)
un traitement	trakto (piv-ef)
un traitement anti-corrosion (<i>qui protège de la corrosion</i>)	kontraŭkoroda trakto (ts) ; kontraŭrusta trakto (ef) ; kontraŭrustaĵo (fe)
un traitement de surface (<i>anodisation, cémentation, chromage, cuivrage, étamage, nickelage, nitruration, phosphatation, trempage superficielle, zingage</i>)	surfaca trakto ; surfactrakto (ts)
le traitement des bois	lignoimpregnado (cb)
le traitement des eaux	akvomoligado (cb)
un traitement thermique (<i>⇒ trempage</i>)	termika trakto (<i>⇒ tremp-hardado</i>) ; pervarma trakto (ts)
un traitement thermique superficiel	termika surfacotrakto
la trame (<i>d'une image</i>)	rastrumo (piv-rv) ; bitbildo (piv)
la trame (<i>textile</i>)	vefto (piv-dp)
une tranchée	tranĉeo (piv-dp-ef-fe-cb) ; fosaĵo (rv)
une trancheuse (<i>pour creuser des tranchées</i>)	tranĉeomaŝino
un transformateur (<i>électrique</i>) ; transfo	transformatoro (piv-dp-fe-vk-ts-cb-ebtv) ; transformilo (piv-dp-fe-bv305.11/306.12.55/307.24-aetv)
un transformateur abaisseur de tension (<i>électrique</i>)	tensioredukta transformatoro (cb)
un transformateur élévateur de tension (<i>électrique</i>)	tensialtiga transformatoro (cb)
un transistor (<i>résistance électronique de transfert</i>)	transistoro (<i>elektronika transiga rezistilo</i>) (piv-dp-aetv-iev)
- transmettre (<i>force, mouvement</i>)	transmisii (tr)
une transmission (<i>moyen mécanique</i>)	transmisiilo (piv-dp-fe-bv307.10-mev)
une transmission (<i>principe</i>)	transmisio (piv-dp-fe)
une transmission par bielle	biela transmisiilo
une transmission par cardan	kardana transmisiilo (bv342.18)
une transmission par chaînes	ĉena transmisiilo (piv-mev)
une transmission par courroie	perrimena transmisiilo (piv) ; transmisio per rimeno (mev)
une transmission par engrenage	dentrada transmisiilo (piv-mev)
un transmission par friction (<i>embrayage à friction</i>)	frotdiska transmisiilo (<i>frot-kluĉilo</i>) (piv) ; perfrota transmisiilo (cb)
un transpalette (<i>engin roulant de manutention des palettes</i>)	paledkriko (vk) ; paledĉaro (vk) ; porpaleda manĉareto (cb) ; levĉaro (fe-cb) ; dolio (dp)

- une **trappe**
- une **trappe de désenfumage** (*large exutoire d'évacuation rapide des fumées en cas d'incendie, situé généralement en haut d'une cage d'escalier*) ; **exutoire de fumée**
- une **trappe de visite** (*panneau amovible permettant d'accéder à un équipement dissimulé comme un ventilateur de VMC, un siphon, un tableau électrique...*)
- un **travail payé à la pièce**
- les **travaux**
- les **travaux publics** (*⇒ génie civil*)
- une **travée** (= espace limité par deux supports verticaux dans un bâtiment, ex. travée de balustrade, de comble, entre chevrons, entre poutres...)
- une **traverse** (*de fenêtre ou de chemin de fer...*)
- une **traverse de cadre de fenêtre** (*partie horizontale*)
- une **traverse de chemin de fer à deux blocs béton**
- le **tréfilage**
- un **treillis** (*ex. sur lequel peut grimper une treille, une plante grimpante*)
- un **treillis métallique** (*quadrillage de fils soudés pour une clôture ou de fers à béton*)
- une **trémie** (*déversoir pour le stockage de produits en vrac*)
- une **trémie** (*vide réservé dans un plancher pour le passage d'un escalier, d'un ascenseur ou d'une trappe*)
- la **trempe** (*traitement thermique d'un métal ou d'un verre avec refroidissement rapide dans un liquide ou un gaz, la trempe d'un métal est suivi d'un revenu*)
- la **trempe à l'eau** (*action*)
- la **trempe superficielle**
- un **trépan** (*outil de forage en général garni de dents, ⇒ scie-cloche*)
- une **très basse tension** (*<50V en courant alternatif, <100V en courant continu*)
- un **tréteau**
- un **tréteau d'échafaudage**
- un **treuil** (*électrique, à manivelle ou à bras de levier...*) ; **tirfor** (*petit treuil à bras qui 'tire fort'*)
- un **triac** (*commutateur électronique associé par ex. à un thermostat*)
- la **triboélectricité** (*électricité statique produite par des frottements*)
- une **tringle à rideau**
- une **triode** (*composant électronique amplificateur*)
- un **triple vitrage**
- une **triplette**
- une **tronçonneuse** (*à chaîne*)
- un **trou** (*qui a été percé*)
- un **trou taraudé**
- une **truelle**
- une **truellée**
- un **trusquin** (*outil de traçage muni d'une pointe traçante pour les menuisiers ou les mécaniciens*)
- klappordo** (piv-rv-dp-fe-bv46.14) ; **plankpordo** (rv) ; **šovpordo** (fe) ; **šovfenestro** (fe)
- porfuma elira klapego** (*generale supre de ŝtupara ŝakto*) ; **porfuma defluejo** ; **fulmaperturo**
- porvarta klappordo** (*forigebla panelo*)
- popeca laboro**
- konstruado** (dp)
- publika konstruado** (*⇒ civila inĝenierio*) ; **publikaj vorkoj** (dp)
- > **portée** (= distance entre les piles d'un pont ou d'une arche)
- ŝpalo** (piv-ef-pb) ; **reltrabo** (ef)
- ŝpalo de fenestroframo** (piv)
- dubloka betonŝpalo** (*fervojado*) (ebtv)
- > **filière de tréfilage**
- latiso** (*ekz. por grimplantoj*) (dp-bv44.27) ; **latkrado por grimplantoj** (bv44.27)
- metala latiso** (*kvadrado de dratoj por barilo aŭ de betonferajoj*)
- ŝutfunelego** (cb) ; **ŝutfunelo** (dp) ; **enverŝfunelo** (cb)
- pasejo tra tekto***
- tremphardado** (*termika trakto por metalo aŭ vitro per rapida malvarmigo en likvo aŭ gaso*) ; **hardado** (piv-dp-ef-vk-mev) ; **metalthardado** (vk)
- hardado en akvo** (piv) ; **akvotempo** (mev) ; **hardo en akvo** (mev)
- supraja hardado** (*⇒ dureco*) ; **supraja tempo** (mev)
- drilego** (*ilo por elfosado, ⇒ kloŝsegilo*) (piv-dp-ef-fe-cb) ; **borkapo** (bv297.21/299.44) ; **drilo** (fe-cb) ; **trepano** (dp)
- tre basa tensio**
- stablo** (*apogilo*) (piv-dp-fe-cb) ; **stabloboko** (bv289.10)
- porskafalda stablo** ; **boko** (bv271.17)
- vinĉo** (*elektra, kranka aŭ levbraka...*) (piv-dp-ef-fe-la-cb-pb-mev) ; **rullevilo** (ef)
- triako***
- triboelekto** (dp) ; **frotoelekto**
- kurten-vergo** (ef) ; **kurtenstango** ; **stangeto** (fe-cb) ; **kornicostango** (cb) ; **metalstangeto** (cb)
- triodo** (*amplifiga elektronika komponanto*) (dp-iev)
- triobla vitraĵo**
- > **multiprise**
- ĉensegilo** (piv-dp-fe-cb) ; **motorsegilo** (fe-vk-cb-bv237.22/238.13) ; **segmaŝino** (fe) ; **elkrasegilo** (fe) ; **trunksegilo**
- borajo** (piv)
- ŝraŭbina borajo**
- trulo** (piv-dp-fe-pb-cb-bv271.52)
- trulpleno** (ef-fe-cb)
- truskeno** (piv-dp-fe-cb-mev) ; **stara paralelstrekilo** (mev)



- un **tube** ; **tuyau** (*rigide*) ; **conduit** ; une **conduite** ; **buse**
- un **tube cathodique** (⇒ *écran cathodique*) ; **tube à rayons cathodiques**
- un **tube de cuivre** (*vendu écroui/rigide ou recuit/souple*)
- un **tube luminescent** ; **tube fluorescent** ; une **linolite** (*tube utilisé sur les réglettes de lavabo qui peut être luminescent ou incandescent*) ; **rampe fluorescente**
- un **tube néon** (= *tube luminescent d'enseigne lumineuse à gaz néon de couleur orange rougeâtre*)
- un **tube PE** (*tube en PolyÉthylène réticulé utilisé en plomberie avec des raccords PE sans soudure et qui remplace de plus en plus les tubes en cuivre*)
- un **tube PVC** (*tube en Polychlorure de Vinyle, utilisé pour les tuyaux d'évacuation ou les gouttières et assemblé avec des raccords à coller ou des joints*)
- une **tubulure** (1. *élément de tuyau terminé par un manchon ou une bride de raccordement*, 2. *ensemble de tuyaux ou 3. ouverture destinée à recevoir un tube*)
- une **tuile** (*pièce de couverture de bâtiment généralement en terre cuite ou en béton*)
- une **tuile à emboîtement** (*qui s'emboîte dans les autres*) ; **tuile mécanique**
- une **tuile faîtière**
du **tungstène**
- une **turbine** (= *moteur à ailettes entraînées par un fluide*)
- une **turbine à gaz** (*ex. turbine d'hélicoptère ou de centrale électrique*)
- une **turbine à vapeur**
- une **turbine hydraulique** (*ex. turbine de barrage hydroélectrique*)
- un **turboréacteur**
- un **tuyau d'air** (*souple*) ; **flexible pneumatique**
- un **tuyau d'arrosage**
- un **tuyau d'échappement** (*avant le pot d'échappement, ⇒ tuyère*)
- un **tuyau d'évacuation**
- un **tuyau de cheminée**
- un **tuyau de drainage**
- un **tuyau rigide**
- un **tuyau souple** ; **tuyau flexible** ; **boyau**
- une **tuyauterie** (1. *assemblage de tubes ou 2. tuyaux composant une installation*) ; **tubulure** (1. *élément de tuyau terminé par un manchon ou une bride de raccordement*, 2. *ensemble de tuyaux ou 3. ouverture destinée à recevoir un tube*) ; **canalisation**
- une **tuyère** (*tube évasé où se produit la détente d'un gaz*)
- une **tuyère d'arrosage**
- une **tuyère d'échappement**
- une **tuyère de haut-fourneau** (*pour insuffler de l'air chaud et enflammer le coke*)
- une **tyrolienne** (*appareil portatif à projeter le crêpi ou le mouchetis tyrolien*) ; **crépinette** ; un **sablon**
- tubo** (piv-dp-fe) ; **dukto** (dp)
- katod-radia tubo** (*kiel malm moderna televida bildotubo, ⇒ katod-radia ekrano*) (iev) ; **katoda radiotubo** ; **elektrontubo** (iev) ; **katoda tubo** (cb) ; **bildotubo** (dp)
- kupra tubo**
- lumtubo** (piv-ts-fe-cb-bv280.53) ; **fluoreska tublampo** ; **fluoreska lampo** (piv)
- neontubo** (*lumineska lumtubo per ruĝkolora neona gaso por luma sildo*) (fe-ts) ; **neonlampo** (piv-cb)
- polietilena tubo**
- polivinil-klorida tubo**
- > **tuyauterie**
- tegolo** (*plato el bakita argilo*) (piv-dp-fe-ef-pb) ; **tegmenta briko** (ef)
- imbrikita tegolo** (*kiu juntiĝas inter la aliaj*)
- firsta tegolo** (bv275.3)
- > **wolfram**
- turbino** (piv-dp-ebtv-mev)
- gasturbino** (piv-ebtv)
- vaporturbino** (piv-mev)
- akvoturbino** (mev)
- turbinreaktoro** (dp)
- premaera hoso, premaera dukto** (bv291.5)
- akvumhoso** (cb) ; **ĝardenhoso** (bv208.27) ; **ĝardena hoso** (bv44.38) ; **akvumtubo** (fe) ; **akvumado tubkondukilo**
- ellastubo** (*antaŭ dampilo, ⇒ duzo*) (fe)
- drentubo** (pb) ; **drenilo** (pb) ; **ĝiskloaka kanalo**
- > **conduit de cheminée**
- > **drain** (*enterré*)
- > **tube**
- hoso** (piv-dp-ef-cb-vk-bv294.9.10) ; **flekstubo** ; **fleksebla tubo**
- tubaro** (dp-cb) ; **tubetaro** (cb) ; **tubingo** (cb)
- duzo** (piv-dp-ebtv) ; **"tubego"** (dp)
- akvumada duzo**
- ellastuba duzo** (ebtv)
- duzo de altforno** (*por enblovi varman aeron kaj ekbruligi koakson*) (bv300.20)
- pucoŝprucigilo*** ; **stukoŝprucigilo**

U

- **un** (*le nombre un*)
- **uni** (*ou unie*) ; **plan** (*ou plane*)
- une **unité centrale**
- une **unité de mesure** (*grandeur utilisée comme base de calcul*)
- **user** ; **roder**
- l' **usinage** (*travail du métal sur une machine-outil avec des outils de coupe*)
- une **usine**
- un **ustensile**
- une **usure** (*par frottement*) ; **érosion** ; un **rodage**
- un **utilitaire**
- les **UV**
- unu**
- ebena**
- regilo** (piv-ts) ; **ĉefprocesoro** (dp)
- unuo** (piv-dp) ; **unito** (piv-dp)
- erodi** (tr) ; **frotumi** (mev)
- uzinado**
- uzino** (piv)
- uzajo** (piv-dp)
- eluziĝo** (dp-ef-fe-cb) ; **triviĝo** (dp) ; **erodo** (ef)
- > **camionnette**
- > **rayons ultraviolets**

V

un va-et-vient	--> interrupteur va-et-vient
une valve ; soupape ; vanne ; un clapet	valvo (piv-dp-ef-fe-vk-rv-cb-pb-339.24)
une vanne (<i>avec une ouverture tout-ou-rien</i>) ; une vanne quart-de-tour ; un robinet-vanne	kranvalvo (<i>per ĉia aŭ nenia aperturo, ekz. baras la trafluo per sia turnigo je angulo 90°</i>) (vk) ; valvokrano (ef) ; barvalvo (bv279.4) ; ŝtopkrano (mev) ; ĉefkrano (dp-ef) ; kluzovalvo (cb)
une vanne à clapet	klapvalvo (piv)
une vanne bipasse (<i>⇒ bipasse</i>) ; vanne by-pass	porderivaĵa kranvalvo
une vanne d'écluse	kluzpordeto (<i>⇒ kranvalvo</i>) (piv-fe) ; levpordo (rv)
une vanne directionnelle	direkta kranvalvo ; direkta valvo (vk)
une vanne papillon (<i>vanne à passage direct</i>)	diskovalvo (piv-mev) ; diska kranvalvo ; diska valvokrano
une vanne trois-voies (<i>pour mélanger ou dévier les fluides</i>)	trivoja kranvalvo ; trivoja valvo (mev) ; trivoja krano (piv-mev)
un vantail ; battant (<i>de porte, de volet...</i>) ; ouvrant	klapego (piv-dp-ef) ; pordoklapo (dp-fe) ; fenestroklapo (piv-fe)
un vaporisateur ; brumisateur	ŝprucflakono (cb) ; vaporigilo (dp-rv) ; vaporumilo (cb) ; ŝprucigilo (rv-cb) ; ŝprucbotelo ; nebuligilo (dp) ; sprajlo (dp)
un variateur	variigilo (dp)
un variateur de lumière ; interrupteur variateur	lumvariigilo (ts) ; gradiga ŝaltilo ; lumrega ŝaltilo (bv280.18) ; dimilo* (bv280.18)
un variateur de vitesse	rapidvariigilo (ts) ; intertransmisiilo (dp)
une variation	vario (dp)
- varier ; jouer (<i>assemblage qui prend du jeu</i>)	varii (ntr)
une varlope (<i>grand rabot à poignée d'environ 70cm</i>)	rabotilego (piv-dp-ef-fe-cb) ; longrabotilo (fe-cb) ; ebeniga rabotilo (fe-bv285.39)
un vase	vazo (dp-piv)
un vase d'expansion (<i>sur un circuit de chaudière ou un circuit de refroidissement de moteur pour permettre au fluide caloporteur de se dilater sans créer de surpression</i>)	ekspansia vazo
une veilleuse (<i>petite flamme entretenue en permanence à proximité du brûleur d'un appareil à gaz ou à fioul</i>)	atend-flameto (cb) ; ŝparflameto (cb)
une veilleuse (<i>petite lampe qui reste allumée dans la nuit pour rassurer ou baliser un chemin</i>)	dormolampo (piv) ; noktolampeto (fe-cb) ; noktolumeto (fe) ; lampeto (dp)
un ventilateur (<i>hélicoïdal ou centrifuge</i>)	ventolilo (<i>helica aŭ centrifuga</i>) (piv-dp-fe-vk-la-cb-bv343.10)
la ventilation forcée (<i>⇒ VMC</i>)	ventola aerumado (<i>per motoro, ⇒ kontrolata mekanika ventolado</i>) ; aerprema ventolado (cb)
une ventilation mécanique contrôlée	--> VMC
une ventilation naturelle	--> aération naturelle
la ventilation par insufflation (<i>VPI</i>) ; ventilation mécanique par insufflation (<i>VMI</i>)	enbloviga ventolado ; enbloviga mekanika ventolado ; enblov-aerumado
- ventiler ; aérer	ventoli (tr)
une ventouse ; suceuse ; tétine ; un suçoir	suĉilo (piv-dp-ef)
une ventouse (<i>entrée d'air frais pour un appareil de chauffage à combustion ou une cheminée, ⇒ chaudière à ventouse</i>)	suĉdukto (<i>eniroy de freŝa aero en hejtilon aŭ en kamenon, ⇒ hejtkaldrono kun suĉdukto</i>)
une ventouse (<i>pour déboucher les évier</i>)	suĉ-malŝtopilo (<i>por malŝtopi lavkuvojn</i>) ; "puriga sonorilo" (vk)
une ventouse (<i>pour tenir des tôles ou des vitres</i>)	suĉtenilo (<i>por teni ladojn aŭ vitroplatojn</i>) (dp)
une ventouse magnétique (<i>pour retenir une porte</i>)	magneta haltigilo
un verger	fruktoĝardeno (piv-dp) ; fruktarbejo (cb) ; fruktejo (dp) ; horto (piv-dp)
un vérificateur d'absence de tension (<i>VAT, testeur de sécurité sans réglage, fiable, qui détecte un courant même quand le neutre est en fait une phase ou quand ses piles sont usées</i>)	kontrolilo pri sentensio ; tensio testilo

un vérin	premcilindro ; premmovilo (bv292.2) ; movcilindro ; piŝtolevilo ; ŝraŭblevilo (la-fe-cb) ; ŝraŭbkriko (cb) ; lineara movigilo (vk) ; prempuŝilo ; premllevilo ; prempuŝto ; puŝcilindro
un vérin double effet (<i>le vérin reste sur sa dernière position quand la pression est tombée</i>)	duaga premcilindro ; duaga hidraŭlika cilindro (vk) ; premcilindro per duobla efiko
un vérin électrique	elektra movigilo ; elektra premcilindro ; elektra movcilindro ; elektra ŝraŭblevilo
un vérin hydraulique	hidraŭlika cilindro ; hidraŭcilindro (vk) ; hidraŭla movcilindro ; rektlinia hidraŭmotoro (vk) ; oleoprempuŝilo ; piŝtolevilo (dp)
un vérin manuel (<i>avec un système vis-écrou, ⇒ cric</i>)	ŝraŭblevilo (⇒ <i>kriko</i>) (dp-cb)
un vérin pneumatique	pneŭmata cilindro ; pneŭmatika cilindro (vk) ; pneŭmata movcilindro ; aeroprempuŝilo
un vérin simple effet (<i>le vérin poussé par un ressort pour revenir en position repos si la pression baisse</i>)	unuaga premcilindro ; unuaga hidraŭlika cilindro (vk) ; premcilindro per simpla efiko
un vernier (<i>dispositif qui permet d'améliorer la précision de lecture analogique d'un instrument de mesure</i>)	verniero (piv-dp-fe-la-cb-bv293.62/302.69)
du vernis (<i>transparent ou légèrement teinté et en général brillant ; sur une poterie ou une tuile ⇒ glaçure</i>)	verniso (<i>sur potaĵo aŭ tegolo ⇒ glazuro</i>) (piv-dp-fe-la-cb-bv157.12)
du vernis incolore	senkolora verniso
du verre	vitro (piv-dp-vk-bv277.5.6)
du verre armé (<i>renforcé par treillis métallique noyé dans le verre</i>)	dratvitro (dp-ef)
du verre feuilleté (<i>verre antichoc constitué de plusieurs couches de verre prenant en sandwich une feuille de plastique</i>) ; verre blindé (<i>avec huit couches de plastique peut résister à 70 coups de hache avant d'être traversé</i>)	multtavola vitro ; nesplitebla vitro (piv) ; sekurvitro (vk) ; kirasvitro (vk)
du verre trempé (<i>trempe thermique ou trempe chimique, verre de sécurité cinq fois plus résistant qu'un verre plat ordinaire, qui se brise en mille petits morceaux pour éviter de se blesser</i>)	hardita vitro
un verrou	riglilo (piv-dp-ef-fe-pb-la-cb)
un verrou de sûreté (<i>verrou actionné par un canon avec une clé</i>)	sekur-riglilo
le verrouillage (1. condamnation par un verrou, 2. dispositif de sécurité empêchant un fonctionnement, 3. blocage d'une pièce par une autre)	riglado (piv-ef)
- verrouiller	rigli (tr)
- verser (<i>un solide en grains</i>) ; déverser	ŝuti (tr)
un vert-de-gris (<i>oxydation verte du cuivre à l'humidité</i>)	verdigro (<i>verda oksidado de kupro pro malsekiĝo</i>)
- vertical (<i>ou verticale</i>)	vertikala
un vêtement ; costume ; habit ; une robe	vesto (piv-dp)
un vibrateur (<i>pour secouer une pièce, une machine ou compacter du béton</i>)	vibratoro (vk- terminaro de betono STEB) ; vibrilo (fe)
une vibration	vibro (piv-dp-ef)
- vibrer	vibri (ntr)
un vibreux (<i>acoustique</i>) ; ronfleur (<i>avertisseur sonore sans timbre qui émet un son sourd</i>) ; buzzer ; trembleur ; couineur	zumilo (ef-ebtv) ; vibrilo (piv)
une vibrodameuse	--> compacteur
la vidange (<i>d'huile</i>)	oleodrenado (fe) ; malplenigo (dp) ; forfluilo (dp)
une vidange d'égouts (<i>action pour vider ou déboucher les égouts</i>)	kloak-elpumpado (fe)
un vide sanitaire (<i>sous la maison, volume d'air d'au moins 20cm entre le plancher bas et le sol naturel pour éviter les remontés d'humidité</i>)	sanitara spaco (<i>sub la domo</i>)
un vilebrequin (<i>arbre coudé qui entraîne les bielles</i>)	krankoŝafto (<i>kubutŝafto kiu movigas bielajn</i>) (piv-dp-fe-la-bv343.49-mev) ; kubutŝafto (mev)
un vilebrequin (<i>chignole</i>)	--> chignole à vilebrequin
une virole (1. tube court, 2. bague de sécurité comme sur un canif ou 3. partie cylindrique d'une citerne)	ladringo (cb) ; tenilringo (dp-cb) ; metazoneto (cb) ; freto (cb) ; ringo (dp)
une vis	ŝraŭbo (piv-dp-ef-fe-pb)
une vis à billes	globŝraŭbo
une vis à bois	lignoŝraŭbo (bv296.45-mev)
une vis à expansion	ekspansiebla ŝraŭbo
une vis à pas à gauche	livuma ŝraŭbo (ts)
une vis à six lobes internes ; vis Torx	ŝraŭbo kun ses internaj loboĵoj

- une **vis à six pans à embase**
 une **vis à tête carrée**
- une **vis à tête fraisée**
- une **vis à tête ronde**
- une **vis autoforeuse**
 une **vis autotaraudeuse ; vis à tôle**
 une **vis cruciforme**
 une **vis d'Archimède** (*ex. vis transporteuse*)
- une **vis d'arrêt** (*qui sert de butée réglable*)
 une **vis d'entraînement**
 une **vis de blocage**
 une **vis de fixation** (*ex. sur un mur*)
 une **vis de pression**
 une **vis de réglage**
 une **vis fendue**
- une **vis foirée** (= *vis dont les filets sont abîmés*)
 une **vis micrométrique** (*avec un pas de vis très fin*)
- une **vis moletée** (= *vis dont la tête est striée*)
 une **vis noyée** (= *vis dont la tête ne dépasse pas de la surface après vissage*)
- une **vis pointeau**
 une **vis sans fin**
 une **vis sans tête**
 une **vis serrée à bloc** (= *vis fortement serrée*)
 une **vis six pans ; vis à tête hexagonale , vis H** (*hexagonale*)
 une **vis six pans à embase**
 une **vis six pans creux ; vis CHC** (*cylindrique hexagonale creuse*) ; vis BTR
 une **vis tôle**
 la **viscosité** (*de l'huile...*)
 - **visqueux** (*ou visqueuse*)
 - **visser ; fixer avec des vis**
 - **visser des pièces ensemble**
 une **visseuse ; perceuse-visseuse**
- une **vitesse**
 une **vitesse** (*de boîte de vitesses*) ; **multiplication** (*d'engrenage*)
 une **vitesse angulaire**
 une **vitesse de coupe**
 une **vitesse de rotation** (*ex. 3000 tr/min, tours par minute*)
- un **vitrage** (*ensemble des vitres d'un bâtiment ou d'une baie*)
 un **vitrage à isolation renforcée** (*vitrage isolant thermique ou phonique*)
 un **vitrail** (*baie à croisillons de métal garnis de verres teintés*)
 une **vitre ; un carreau de fenêtre**
- une **vitre arrière** (*d'automobile*) ; **lunette arrière**
 la **vitrication** (*application d'un vernis protecteur résistant à l'usure sur un parquet ou un carrelage*)
- la **VMC ; ventilation mécanique contrôlée**
- la **VMC double flux**
 la **VMC hygro**
 la **VMC simple flux** (*qui aspire l'air dans le logement*)
- flanĝa seseĝa ŝraŭbo**
kvadrata ŝraŭbo (piv) ; **kvareĝa ŝraŭbo** (ts-ef) ; **kvarangula ŝraŭbo** (bv296.39) ; **kvadratkapa ŝraŭbo** (bv296.39)
mergebla ŝraŭbo (piv-ts-ef) ; **ŝraŭbo kun mergita kapo** (ts) ; **frezkapa ŝraŭbo** (fe-cb)
ronda ŝraŭbo (piv) ; **rondkapa ŝraŭbo** (fe-cb) ; **ŝraŭbo kun duongloba kapo** (ts)
borŝraŭbo (piv)
ŝraŭbinoŝraŭbo
krucŝraŭbo ; kruc-entranĉa ŝraŭbo (piv) ; **krucfenda ŝraŭbo** (bv296.26)
arkimeda ŝraŭbo (piv-vk-fe-ts) ; **arkimedia ŝraŭbo** (ef-la-cb) ; **akvo ŝraŭbo** (la-ts) ; **arĥimeda ŝraŭbo** (rv)
haltiga ŝraŭbo (*kiu estas alĝustigebla buteo*) (mev)
ira ŝraŭbo
blokanta ŝraŭbo (piv-fe)
fiksoŝraŭbo (*ekz. sur muro*) (mev) ; **""blokanta ŝraŭbo""** (ts)
premila ŝraŭbo (fe) ; **premŝraŭbo** (mev)
ĝustiga ŝraŭbo (piv-ef-fe-ts-cb)
fendŝraŭbo ; fendokapa ŝraŭbo (bv296.36) ; **fendita ŝraŭbo ; unu-entranĉa ŝraŭbo** (piv)
fuŝita ŝraŭbo ; troturna ŝraŭbo
mikrometra ŝraŭbo (*per tre maldika ŝraŭbopaŝo*) (ts-mev) ; **mikrometria ŝraŭbo** (cb)
streka ŝraŭbo ; strekŝraŭbo (ts)
mergita ŝraŭbo (mev) ; **ŝraŭbo kun mergita kapo** (fe-cb) ; **mergokapa ŝraŭbo** (bv296.28)
pintoŝraŭbo (ts)
senfina ŝraŭbo (piv-rv-dp-vk-fe-ts-la) ; **ŝraŭbo sen fino** (mev)
senkapa ŝraŭbo (piv-ts) ; **stiftoŝraŭbo** (bv296.48)
ĝisbloka ŝraŭbo
seseĝa ŝraŭbo (ts-ef) ; **sesangula ŝraŭbo**
flanĝa seseĝa ŝraŭbo
seskaveĝa ŝraŭbo ; ŝraŭbo kun interne sesangula entranĉo (bv296.27)
ladŝraŭbo (bv296.26)
viskozeco (*de oleo...*) (piv-cb) ; **viskeco de oleo** (mev)
viskoza (piv-cb)
ŝraŭbi (tr) (piv)
kunŝraŭbi (mev)
ŝraŭbmaŝino (cb)
- rapido** (dp-ef-la)
rapidumo (dp-ef-la)
angula rapido (ef)
tranĉrapido (ts) ; **ĉizorapido**
rotacirapido (*ekz. 3000 rotacioj por minuto*) (ts)
- vitrary (dp) ; vitrosepto (dp) ; vitraĵo**
izola vitraĵo
vitralo (piv-dp)
vitroplato (*⇒ glaco*) (bv277.16) ; **fenestra vitro** (dp-la) ; **plata vitro** (bv277.5) ; **fenestrovitro** (bv277.5) ; **domvitro** (rv) ; **vitro** (dp-fe) ; **glaco** (dp)
postglaco (*por aŭtomobilo*) (piv-dp)
plankvernizado ; ""vitriĝo"" (cb)
- kontrolata mekanika ventolado ; mekanika ventolado** (cb) ; **ventumilo ; regata centra aerumatoro**
duflua ventolado ; duflua kontrolata mekanika ventolado
higrometria ventolado ; higrometria kontrolata mekanika ventolado
unuflua ventolado (*kiu suĉas aeron en la loĝejo*) ; **unuflua kontrolata mekanika ventolado**

- un **voile de protection** ; **masque** ; **manteau** ; une **appareance** ; **housse** ; **taie** (*d'oreiller*)
- un **voile de verre**
- **voir**
- une **voiture en rodage**
- un **vol** (*d'un oiseau ou d'un avion*)
- un **volant**
- un **volant d'inertie**
- un **volant de machine**
- une **volée d'escalier**
- **voler** (*comme un oiseau ou, en avion*)
- un **voilet** (*extérieur*)
- un **voilet** (*sur une aile d'avion*)
- un **voilet à battants**
- un **voilet d'aération** (*automobile*)
- un **voilet roulant**
- une **volige** (*planche mince d'environ 2cmx10.5cm utilisée en couverture sous les tuiles et clouée sur les chevrons*)
- un **voltamètre** (*ancêtre de l'ampèremètre, pour mesurer une intensité chimiquement à l'aide d'une électrolyse de l'eau*) ; **coulomètre**
- un **voltmètre** (*pour mesurer une tension en Volt*)
- une **voûte** (\Rightarrow arche)
- un **voyant**
- une **vrille** (*petit outil manuel de percement d'avant-trous dans le bois*)
- une **vue** ; un **coup d'œil** ; **aspect**
- une **vue de coté** (*sur un dessin*)
- une **vue de face** (*sur un dessin*)
- la **vulcanisation** (*procédé chimique qui permet de donner une cohésion au caoutchouc ou au silicone*)
- **vulcaniser**
- tego** (piv-dp-ef) ; **vualo** (fe)
- > **toile de verre** (*préparation des murs*)
- vidi** (tr)
- erodata aŭtomobilo** (piv)
- flugo** (piv-fe-cb)
- stirrado** (piv-dp-fe-pb) ; **stirilo** ; **stirorado** ; **regrado** (ef)
- incirrado** (piv-dp-ef) ; **rotacia maso** (mev) ; **flugrado** (ef-mev) ; **flugmaso** (*rotacia mekanika regulatoro por vaporkaldrono*) (mev)
- regorado** ; **reg-rado** (piv)
- ŝtupara spano**
- flugi** (ntr)
- ŝutro** (piv-fe-la-cb-45.11) ; **kovrilo** (fe-la-cb) ; **klapo** (fe-la) ; **fenestrokovrilo** (dp) ; **fenestrumo** (dp)
- > **clapet**
- klapŝutro** (bv45.11) ; **kromklapo** (dp) ; **postklapo** (dp)
- ventoklapo** (dp)
- ruŝutro** (rv)
- subtegmenta tabulo** ; **lato** (cb)
- voltmetro** (*praa ampermetro, por mezuri intenson kemie helpe de akvoelektrolizo*) (piv-dp-cb-stt)
- voltmetro** (*por mezuri tension en voltoj*) (piv-dp-ef-fe-vk-stt)
- volbo** (\Rightarrow arkaĵo) (piv-rv-dp-cb)
- > **témoin lumineux**
- borileto** (piv-ef) ; **borilo** (fe-ts-cb)
- vido** (piv)
- flanka vido** (mev)
- fronta vido** (mev)
- vulkanizado** (vk)
- vulcanizi** (tr)

W

- du **white-spirit** (*'essence blanche' en anglais, diluant de peinture, dégraissant et détachant qui est une essence minérale provenant de la distillation du pétrole, succédané d'essence de térébenthine*) ; **naphta lourd** ; **distillat de pétrole**
- du **wolfram** ; **tungstène**
- rafina benzino** (*diluanto*) (dp) ; **rafinita benzino** (piv) ; **solvanta nafto** (piv)
- volframo** (piv-dp-vk-mev)

Z

- du **zamac** (*alliage avec environ 95% de Zinc, 4 % d'Aluminium, 0,03 % de Magnésium et 1% de Cuivre*) ; **zamak** (*en allemand, Zink, Aluminium, Magnesium, Kupfer*)
- du **zinc**
- Zamako** (*alojo el Zinko, Aluminio, MAgnezio, KuprO*)
- zinko** (piv-mev)





ilarkesto

FONTOJ

uzitaj por prepari la
Teknikan vortaron de
Greziljono

SOURCES

utilisées pour préparer le
Dictionnaire technique
de Grésillon

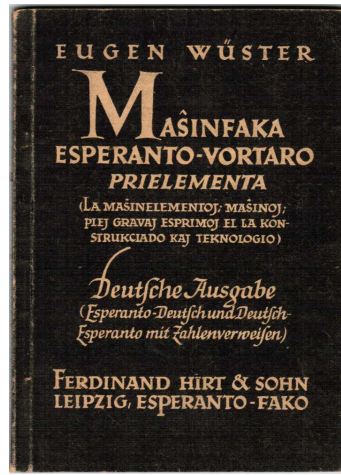

mev = maŝinfaka
esperanto-vortaro
esperanto-germana
'Eugen Wüster' 1923

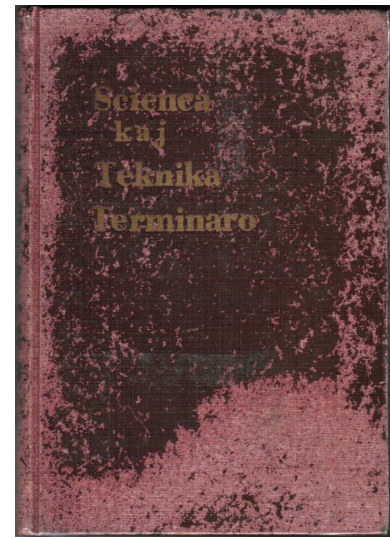

stt = scienca kaj teknika
terminaro 'Haferkorn, Dellian,
Belinfante' 1956

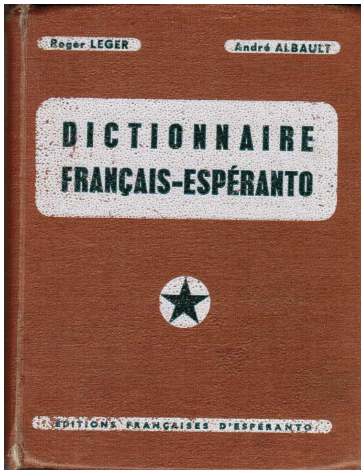

la = dictionnaire français-
espéranto 'Léger-Albault' 1961

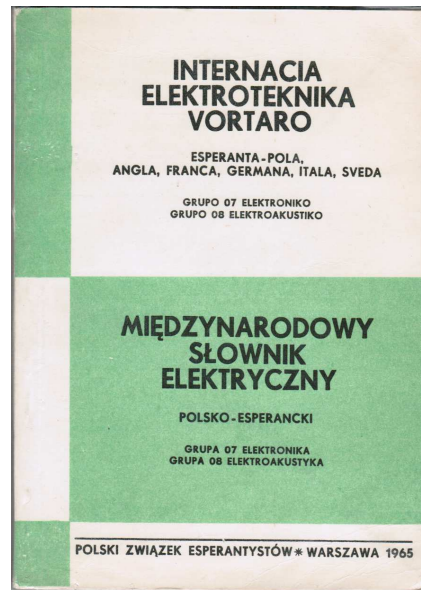

iev = internacia elektronika
vortaro (esperanta-pola-angla-
franca-germana-italia-sveda)
'Zarzad Growny' 1965

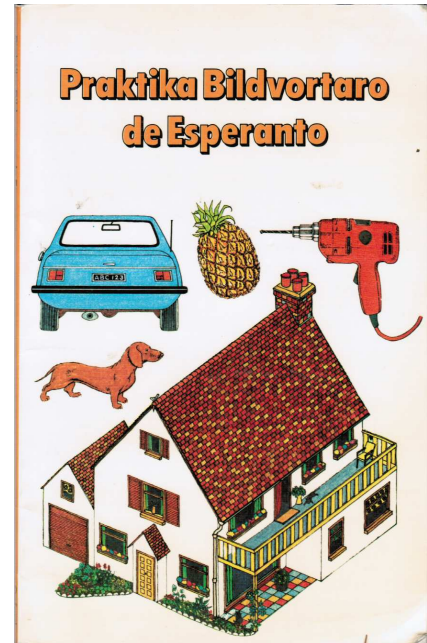

pb = praktika bildvortaro de
Esperanto 1979



aetv = angla-esperanta
Telekomunika vortaro 'Christian
Bertin' 1983

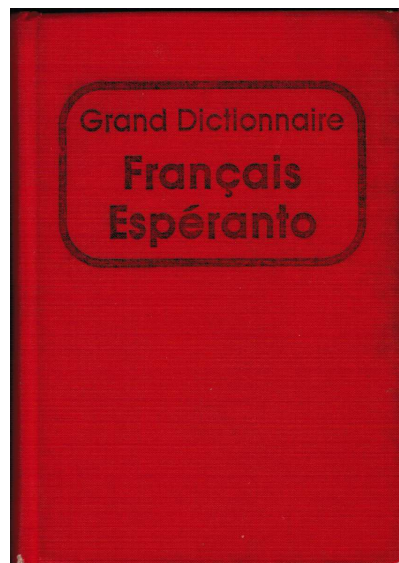

fe = grand dictionnaire
français-espéranto
'Le Pul - Danvy' 1992

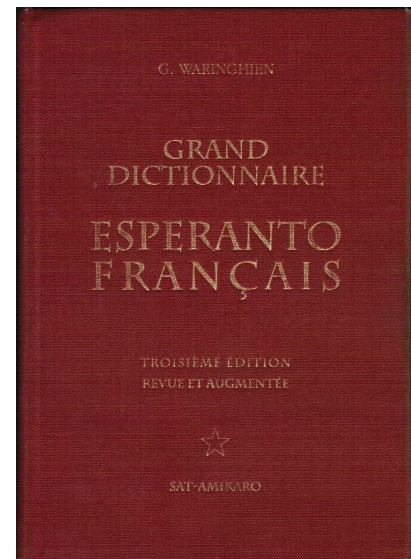

ef = grand dictionnaire
espéranto-français 'Waringhien'
1994

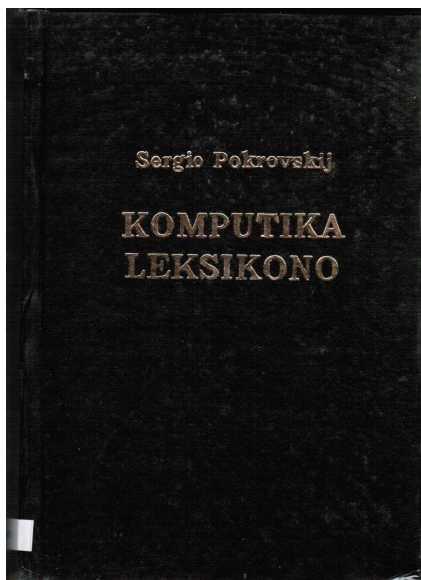

kl = komputika leksikono 'Sergio Pokrovskij' 1995

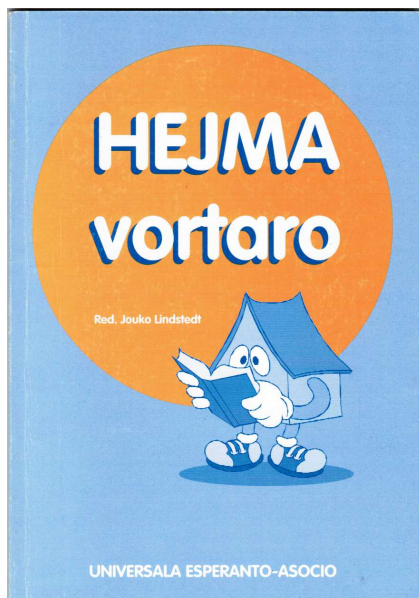

hv = hejma vortaro 2000



ebtv = Esperanto-bulgara teknika vortaro 2003

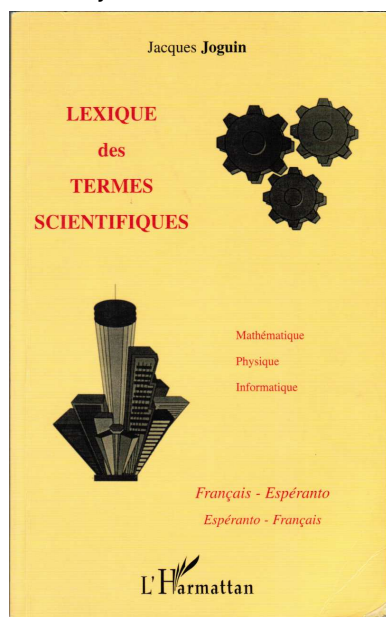

ts = lexique des termes scientifiques français-espéranto espéranto-français de 'Jacques Juguin' 2002

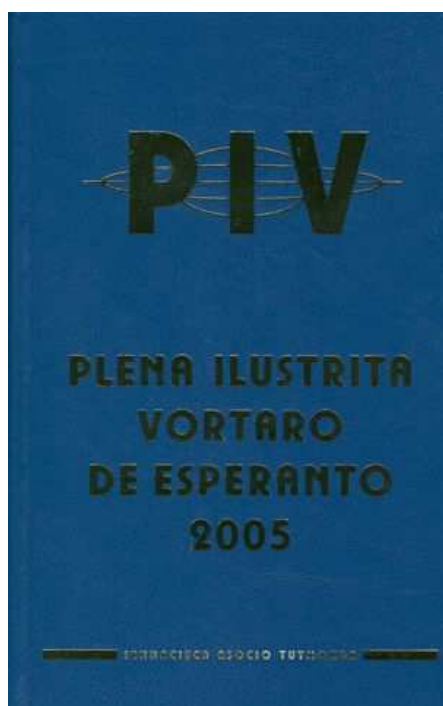

piv = plena ilustrita vortaro 2005

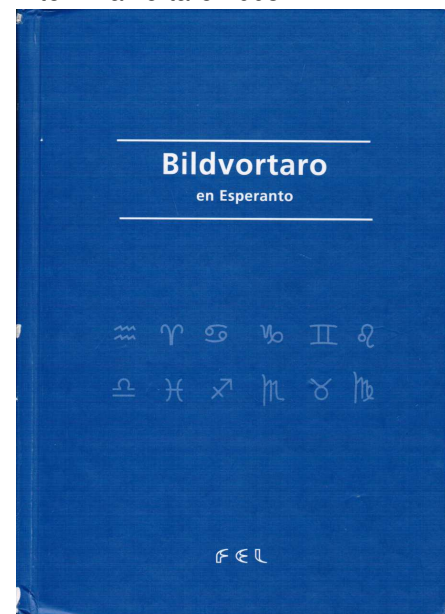

bv = bildvortaro 2012 ("bv" estas sekvata de la numeroj de bildo kaj vorto, ekzemplo : bv280.25 = bildo 280 vorto 25)

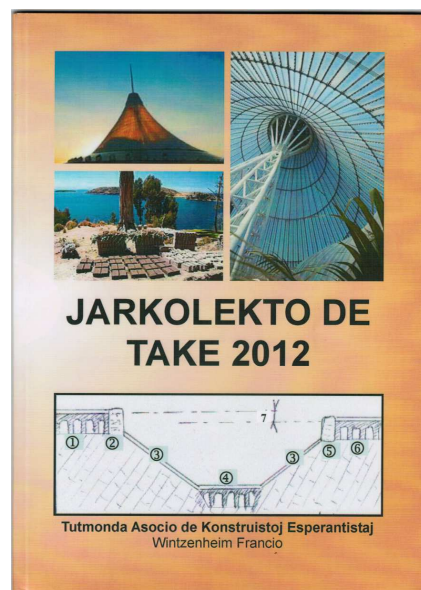

take = jarkolekto de TAKE tutmonda asocio de konstruistoj esperantistaj 2010, 2011, 2012

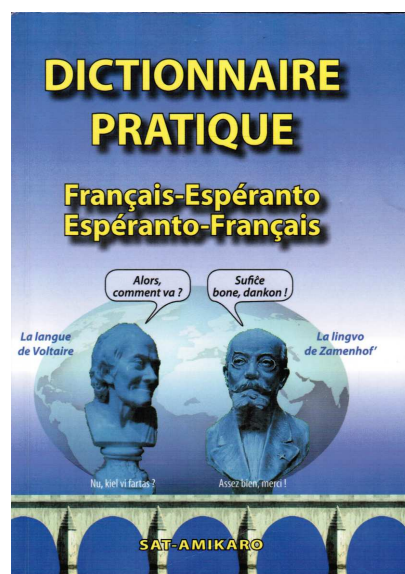

dp = dictionnaire pratique français-espéranto espéranto-français 'André Andrieu' 2014

ĈEFAJ FONTOJ SUR INTERRETO

cb = reta MultiDic de 'Christian Bertin' (<http://bertin.biz>)

vk = wikipedia (<http://eo.wikipedia.org>)

rv = reta vortaro (<http://reta-vortaro.de>)

steb = scienca kaj teknika esperanta biblioteko (<http://eventoj.hu/steb>)

bitoteko = bitoteko de Hispana Esperanto-Federacio (<http://bitoteko.esperanto.es:8080/jspui/>)



Kastelo de Greziljono <http://gresillon.org>

DANKOJ

Mi adresas miajn dankojn al miaj amikoj kiuj kontrolis tiun verkon kaj la antaŭajn interretajn verkojn.

...André Andrieu, André Cherpillod, André Grossman, Bert Schumann, Francine Bounhour, Jacqueline Maussion, Jean-Yves Grille, Jeanik Marolleau, Laurent Vignaud, Pierre Grollemund, Stéphane Lelaure, Xavier Godivier, Vito Markovo... kaj aliaj

Ili bone laboris kaj kelkfoje ili eĉ trovis multajn erarojn, do bonvolu pardoni ilin se hazarde ili forgesis kelkajn korektojn.

Frédéric Lauriol

TEKNIKA VORTARO DE GREZILJONO

DICTIONNAIRE TECHNIQUE DE GRÉSILLON

La plupart de nos dictionnaires se limitent aux mots courants et les termes techniques sont difficiles à trouver. Comment traduire *une clavette parallèle*, *une panne sablière*, *une tarière* ou *une pince multiprise* ? Avec le mot *borilo*, comment faire la différence entre *une perceuse*, *une chignole*, *une mèche*, *une vrille* ou *un poinçon* ? Le mot *stuko* désigne t-il *un enduit de plâtre*, *un crépi*, *du staff*, *du stuc* ou *un badigeon* ?

C'est en travaillant comme bénévoles à Grésillon (haut lieu de l'espéranto) et en constatant que nous ne connaissions pas ces mots, que nous avons créé la première liste d'outils en espéranto. Cette liste, affichée sur la porte de l'ancienne écurie du Château, s'est allongée jusqu'à devenir un dictionnaire technique sur internet.

Aujourd'hui ce dictionnaire illustré permet de traduire plus de 3200 mots ou expressions techniques utiles pour fabriquer, construire, réparer et jardiner.

La plejmulto el niaj vortaroj limiĝas al kutimaj vortoj kaj la teknikaj terminoj estas malfacile troveblaj. Kiel traduki *une clavette parallèle*, *une panne sablière*, *une tarière* aŭ *une pince multiprise* ? Per la vorto *borilo*, kiel distingi inter *une perceuse*, *une chignole*, *une mèche*, *une vrille* aŭ *un poinçon* ? Ĉu la vorto *stuko* signifas *un enduit de plâtre*, *un crépi*, *du staff*, *du stuc* aŭ *un badigeon* ?

Laborante kiel volontuloj en Greziljono (grava loko de esperanto), ni konstatis ke ni ne konas ĉiujn vortojn kaj kreis la unuan esperantan liston de iloj. Tiu listo, afiŝita ĉe la pordo de la eksa ĉevalejo de la kastelo, ampleksiĝis ĝis fariĝi teknika vortaro en Interreto.

Hodiaŭ ĉi bilda vortaro ebligas la tradukon de pli ol 3200 vortoj aŭ teknikaj esprimoj utilaj por fabriki, konstrui, ripari kaj ĝardeni.

Frédéric Lauriol

SAT-Amikaro

132-134, Boulevard Vincent Auriol
75013 - Paris FRANCE

18 euros

ISBN 978-2-9525753-7-9

